

OBSAH

Zverejnené prihlášky vynálezov	9
Udelené patenty	61
Zapísané úžitkové vzory	72
Zapísané priemyselné vzory	82
Zverejnené prihlášky ochranných známk	106
Zapísané ochranné známky bez zmeny	214
Zapísané ochranné známky so zmenou	247
Obnovené ochranné známky.....	251
Prevody ochranných známk	261
Zmeny v údajoch o majiteľoch ochranných známk	269
Úradné oznamy	277

INHALT

Veröffentlichung der Patentanmeldungen	9
Erteilte Patente	61
Eintragene Gebrauchsmuster	72
Eintragene Gewerbliche Muster	82
Veröffentliche Markenmeldung	106
Registrierte Warenzeichen mit Änderung	214
Registrierte Warenzeichen ohne Änderung	247
Erheuerte Warenzeichen	251
Warenzeichenübertragungen	261
Änderungen im Angaben von den Warenzeicheninhabers	269
Amtliche Mitteilungen	277

CONTENTS

Publication of Invention Applications	9
Patents granted	61
Registered Utility Models	72
Registered Industrial Designs	82
Published Trademark Applications	106
Registered Trademarks without Modification.....	214
Registered Trademarks with Modification	247
Renewal Trademarks	251
Transfers of Trademarks	261
Modification of data of Trademark holders	269
Official Announcements.....	277

VESTNÍK

ÚRADU PRIEMYSELNÉHO VLASTNÍCTVA
SLOVENSKEJ REPUBLIKY

Banská Bystrica 18. január 2000

1

Dvojpísmenové kódové označenia krajín a medzinárodných organizácií (Štandard WIPO ST. 3)

AD	Andorra	EA	Euroázijská patentová orga- nizácia (EAPO)	KP	Kórejská ľudovodemokratic- ká republika
AE	Spojené arabské emiráty	EC	Ekvádor	KR	Kórejská republika
AF	Afganistan	EE	Estónsko	KW	Kuvajt
AG	Antigua a Barbuda	EG	Egypt	KY	Kajmanie ostrovy
AI	Anguilla	EH	Západná Sahara	KZ	Kazachstan
AL	Albánsko	EP	Európsky patentový úrad		
AM	Arménsko	ER	Eritrea	LA	Laos
AN	Holandské Antily	ES	Španielsko	LB	Libanon
AO	Angola	ET	Etiópia	LC	Svätá Lucia
AP	Africká regionálna organizá- cia priemyselného vlastníct- va	FI	Fínsko	LI	Lichtenštajnsko
		FJ	Fidži	LK	Srí Lanka
AR	Argentína	FK	Falklandy	LR	Libéria
AT	Rakúsko	FO	Faerské ostrovy	LS	Lesotho
AU	Austrália	FR	Francúzsko	LT	Litva
AW	Aruba			LU	Luxembursko
AZ	Azerbajdžan			LV	Lotyšsko
		GA	Gabon	LY	Líbya
		GB	Veľká Británia		
BA	Bosna a Hercegovina	GD	Grenada	MA	Maroko
BB	Barbados	GE	Gruzínsko	MC	Monako
BD	Bangladéš	GF	Guayane	MD	Moldavsko
BE	Belgicko	GH	Ghana	MG	Madagaskar
BF	Burkina	GI	Gibraltár	MK	Macedónsko
BG	Bulharsko	GL	Grónsko	ML	Mali
BH	Bahrain	GM	Gambia	MM	Myanmar (Barma)
BI	Burundi	GN	Guinea	MN	Mongolsko
BJ	Benin	GP	Guadeloupe	MO	Macao
BM	Bermudy	GQ	Rovníková Guinea	MP	Severné Mariány
BN	Brunej	GR	Grécko	MR	Mauritánia
BO	Bolivia	GS	Južná Georgia a južné sendvičové ostrovy	MS	Montserrat
BR	Brazília			MT	Malta
BS	Bahamy	GT	Guatemala	MU	Maurícius
BT	Bhutan	GW	Guinea-Bissau	MV	Maledívy
BV	Buvetov ostrov	GY	Guyana	MW	Malawi
BW	Botswana			MX	Mexiko
BX	Benelux			MY	Malajzia
BY	Bielorusko	HK	Hongkong	MZ	Mozambik
BZ	Belize	HN	Honduras		
		HR	Chorvátsko		
		HT	Haiti	NA	Namibia
CA	Kanada	HU	Maďarsko	NE	Niger
CD	Konzská demokratická rep- ublika			NG	Nigéria
		IB	Medzinárodný úrad WIPO	NI	Nikaragua
CF	Stredoafrická republika	ID	Indonézia	NL	Holandsko
CG	Kongo	IE	Írsko	NO	Nórsko
CH	Švajčiarsko	IL	Izrael	NP	Nepál
CI	Pobrežie Slonoviny	IN	India	NR	Nauru
CK	Cookove ostrovy	IQ	Irak	NZ	Nový Zéland
CL	Chile	IR	Irán		
CM	Kamerun	IS	Island	OA	Africká organizácia dušev- ného vlastníctva (OAPI)
CN	Čína	IT	Taliansko	OM	Omán
CO	Kolumbia				
CR	Kostarika	JM	Jamajka		
CU	Kuba	JO	Jordánsko	PA	Panama
CV	Kapverdy	JP	Japonsko	PE	Peru
CY	Cyprus			PG	Papua-Nová Guinea
CZ	Česká republika			PH	Filipíny
		KE	Keňa	PK	Pakistan
DE	Nemecko	KG	Kirgizsko	PL	Poľsko
DJ	Džibutsko	KH	Kambodža	PT	Portugalsko
DK	Dánsko	KI	Kiribati	PW	Palau
DM	Dominika	KM	Komory	PY	Paraguaj
DO	Dominikánska republika	KN	Svätý Krištof a Nevis		
DZ	Alžírsko				

QA	Katar
RO	Rumunsko
RU	Rusko
RW	Rwanda
SA	Saudská Arábia
SB	Šalamúnové ostrovy
SC	Seychely
SD	Sudán
SE	Švédsko
SG	Singapur
SH	Svätá Helena
SI	Slovinsko
SK	Slovensko
SL	Sierra Leone
SM	San Marino
SN	Senegal
SO	Somálsko
SR	Surinam
ST	Svätý Tomáš a Princov ostrov
SV	Salvádor
SY	Sýria
SZ	Svazijsko
TC	Turks a Caicos
TD	Čad
TG	Togo
TH	Thajsko
TJ	Tadžikistan
TM	Turkménsko
TN	Tunisko
TO	Tonga
TP	Východný Timor
TR	Turecko
TT	Trinidad a Tobago
TV	Tuvalu
TW	Taiwan
TZ	Tanzánia
UA	Ukrajina
UG	Uganda
US	Spojené štáty americké
UY	Uruguaj
UZ	Uzbekistan
VA	Vatikán
VC	Svätý Vincent a Grenadiny
VE	Venezuela
VG	Britské Panenské ostrovy
VN	Vietnam
VU	Vanuatu
WO	Medzinárodná organizácia pre duševné vlastníctvo (WIPO)
WS	Samoa
YE	Jemen
YU	Juhoslávia
ZA	Juhoafrická republika
ZM	Zambia
ZW	Zimbabwe

ČASŤ

VYNÁLEZY

Kódy na označovanie jednotlivých druhov dokumentov (Štandard WIPO ST. 16)

Prihlášky vynálezov zverejnené podľa zákona - kód A3 Udelené patenty podľa zákona č. 527/90 Zb. - kód B6
č. 527/90 Zb. v znení zákona NR SR č. 90/93 Z. z. v znení zákona NR SR č. 90/93 Z. z.

Číselné kódy na označovanie bibliografických údajov (Štandard WIPO ST. 9)

(11)	číslo patentu	7 (51)	medzinárodné patentové triedenie
(21)	číslo prihlášky vynálezu	(54)	názov
(22)	dátum podania prihlášky vynálezu	(57)	anotácia
(31)	číslo prioritnej prihlášky vynálezu	(71)	meno (názov) prihlasovateľa(-ov)
(32)	dátum prioritnej prihlášky vynálezu	(72)	meno pôvodcu(-ov)
(33)	krajina priority	(73)	meno (názov) majiteľa(-ov)
(40)	dátum zverejnenia prihlášky vynálezu	(74)	meno (názov) zástupcu(-ov)

Kódy na označovanie záhlavia oznámení publikovaných vo Vestníku ÚPV SR (Štandard WIPO ST. 17)

BB9A	zverejnené prihlášky vynálezov	MM4A	zánik patentov pre nezaplatenie ročných poplatkov
FA9A	vzdanie sa alebo odvolanie udeľovacieho konania	MM4F	zánik autorských osvedčení pre nezaplatenie ročných poplatkov
FC9A	zamietnutie prihlášok vynálezu	PA4A	zmena autorských osvedčení na patenty
FD9A	zastavenie konania o prihláškach vynálezu	PC9A	zmena dispozičných práv na vynálezy
FG4A	udelené patenty	PD4A	prevod práv a ostatné zmeny majiteľov patentov
MA4A	zánik patentov vzdaním sa	QA9A	ponuka licencií
MA4F	zánik autorských osvedčení vzdaním sa	QB9A	Licenčné zmluvy
MC4A	zrušenie patentov	SB4A	zapísané patenty do registra po odtajení
MC4F	zrušenie autorských osvedčení	SB4F	zapísané autorské osvedčenia do registra po odtajení
MH4A	čiastočné zrušenie patentov		
MH4F	čiastočné zrušenie autorských osvedčení		
MK4A	zánik patentov uplynutím doby platnosti		
MK4F	zánik autorských osvedčení uplynutím doby platnosti		

Opravy. Zmeny. Rôzne.

Opravy v prihláškach vynálezov

HA9A	meno pôvodcov
HB9A	oprava mien
HC9A	zmena mien
HD9A	oprava adries
HE9A	zmena adries
HF9A	oprava dát
HG9A	oprava chýb v triedení
HH9A	oprava alebo zmena všeobecne
HK9A	tlačové chyby v úradných vestníkoch

Opravy v udelených ochranných dokumentoch

patenty	autorské osvedčenia	
TA4A	TA4F	meno pôvodcov
TB4A	TB4F	oprava mien
TC4A	TC4F	zmena mien
TD4A	TD4F	oprava adries
TE4A	TE4F	zmena adries
TF4A	TF4F	oprava dát
TG4A	TG4F	oprava chýb v triedení
TH4A	TH4F	oprava alebo zmena všeobecne
TK4A	TK4F	tlačové chyby v úradných vestníkoch

BB9A

Zverejnené prihlášky vynálezov usporiadané podľa čísel

Ďalej uvedené prihlášky vynálezov boli zverejnené dňom uvedeným vo Vestníku Úradu priemyselného vlastníctva Slovenskej republiky podľa zákona č. 527/1990 Zb. o vynálezoch, priemyselných vzoroch a zlepšovacích návrhoch, v znení neskorších zákonov.

2210-91	B 23K 35/00	481-99	A 61K 31/52	847-99	C 08K 5/15
1569-94	G 01K 17/12	482-99	A 61K 31/165	852-99	B 21B 1/46
289-97	G 01F 15/00	491-99	B 60N 2/44	856-99	C 07D 231/44
349-97	A 45C 13/00	503-99	A 61L 15/60	857-99	C 07D 231/12
707-97	A 44C 27/00	520-99	A 61K 49/00	858-99	A 61K 47/18
1740-97	A 61B 5/05	524-99	B 01D 17/028	860-99	G 07F 7/10
317-98	D 02G 3/04	525-99	B 61F 1/14	862-99	C 21D 8/12
571-98	E 05C 1/06	526-99	B 61G 11/00	863-99	C 21D 8/12
635-98	D 06M 10/00	539-99	E 01F 13/06	864-99	C 21D 8/12
646-98	D 04B 9/12	544-99	A 61K 9/50	868-99	C 07D 231/20
702-98	A 46B 5/00	573-99	A 61K 47/48	887-99	B 66B 11/02
703-98	C 12P 7/56	583-99	C 07C 323/56	893-99	C 08K 5/526
769-98	F 16G 3/02	599-99	A 61K 31/415	896-99	B 08B 1/02
777-98	F 16D 3/00	607-99	B 60P 7/00	905-99	B 62D 25/00
787-98	B 62M 1/00	616-99	D 04B 9/46	919-99	C 07D 413/10
826-98	E 01F 11/00	617-99	C 07F 9/6558	924-99	B 01D 61/02
839-98	B 30B 9/02	641-99	C 07C 41/09	937-99	A 61M 5/30
840-98	B 30B 9/02	647-99	F 28D 7/02	939-99	A 61K 9/00
865-98	C 07H 17/04	649-99	A 61F 13/15	944-99	D 21J 1/00
873-98	A 61K 35/78	660-99	A 61K 31/44	950-99	A 61K 31/445
877-98	A 46B 9/04	677-99	C 08J 3/12	957-99	A 61K 9/72
881-98	B 65F 1/16	679-99	A 61K 7/16	958-99	A 61K 9/72
932-98	G 01F 25/00	680-99	A 61K 7/16	959-99	A 61K 9/72
964-98	B 60T 7/06	692-99	C 07D 451/14	960-99	A 61K 9/72
966-98	B 60S 1/32	698-99	C 07D 233/50	966-99	B 65D 5/36
974-98	H 01B 7/28	700-99	B 61D 39/00	974-99	C 07H 17/08
1080-98	E 05F 15/10	702-99	A 61K 9/00	1002-99	A 61J 1/20
1151-98	A 61K 31/38	714-99	A 61F 13/15	1003-99	C 07C 57/03
1416-98	C 12Q 1/68	717-99	C 07D 491/04	1007-99	E 01C 5/00
1504-98	A 61K 47/48	729-99	F 25C 1/00	1016-99	A 61K 7/50
1544-98	C 07D 471/04	750-99	C 07H 17/08	1020-99	A 61K 38/13
1567-98	A 61K 31/365	761-99	A 61F 13/58	1023-99	H 04N 1/21
1573-98	C 12Q 1/68	763-99	C 07D 211/56	1031-99	B 01D 47/06
1803-98	A 61K 31/35	775-99	B 60R 25/04	1040-99	C 07D 213/74
1823-98	E 05F 15/20	779-99	B 65D 90/06	1065-99	A 61K 7/48
29-99	C 08K 3/00	784-99	F 21V 23/00	1067-99	C 07C 213/04
79-99	A 61K 31/135	786-99	C 07D 211/70	1070-99	B 65D 1/20
103-99	C 07D 471/04	790-99	C 07C 39/04	1072-99	B 28B 21/56
105-99	B 01D 53/64	792-99	C 08F 4/603	1081-99	B 41F 19/02
121-99	A 61K 31/70	793-99	A 61K 47/48	1083-99	C 08G 18/10
150-99	C 07H 17/08	794-99	B 61F 5/22	1088-99	C 07D 303/00
211-99	B 42D 3/12	796-99	E 05B 27/00	1093-99	C 07D 401/04
266-99	C 07D 267/02	797-99	H 02G 11/02	1094-99	B 32B 21/10
305-99	A 61K 31/135	802-99	C 08L 67/02	1099-99	C 07D 471/06
372-99	C 07C 251/78	805-99	C 07D 487/04	1113-99	B 01J 29/06
401-99	B 23K 26/00	812-99	C 07D 487/00	1152-99	C 07D 455/02
419-99	C 07C 317/02	814-99	A 61K 9/12	1153-99	C 07C 227/18
429-99	A 61K 31/66	821-99	D 06F 81/12	1161-99	A 61K 9/70
445-99	C 12P 19/56	830-99	C 07J 41/00	1216-99	A 61K 33/06
456-99	C 07C 259/04	834-99	E 05B 47/06	1227-99	A 61K 7/00
459-99	B 61G 9/04	838-99	B 62L 1/00		

Trieda A

7 (51) A 44C 27/00

(21) 707-97

(71) Bohun Rudolf, Banská Bystrica, SK;

(72) Bohun Rudolf, Banská Bystrica, SK;

(54) **Uloženie nerastu do kovového obrazca**

(22) 04.06.97

(57) Uloženie nerastu do kovového obrazca sa uskutočňuje tak, že na nerast (1) nanášame vosk. Po domodelovaní obrazca (2) na najvyššie položený bod vertikálne podržaného voskového obrazca (2) kvapkou vosku kolmo pripevníme vrtáčik (3) - budúci lejací kanálik a voskový obrazec (2) s nerastom (1), držiak koniec vrtáčika zvisle, ponoríme do kašovitej vonkajšej zatmelovacej hmoty (5b). Po stvrdnutí vonkajšej zatmelovacej hmoty (5b) v krúžku (6) a vyrezaní krátera (8) vytiahneme vrtáčik (3). Zatmelenie v krúžku (6) trpezlivo minimálne 1 hodinu postupne posúvame do rozohriatej keramickej pecky. Po úplnom vysublimovaní voskového obrazca (2) a prehriatí krúžku (6) už v uzavretej pecku do červena vložíme lejací kov do krátera (8). Náležitým použitím lejadieteho aparátu získame kovový obrazec tvarovo a objemovo verný pôvodnému obrazcu (2). V prípade, že nerast (1) obalíme husto vymiešanou vnútornou zatmelovacou hmotou (5a), po jej úplnom stvrdnutí na nej modelujeme voskový obrazec (2). Ďalší postup je do detailu zhodný s postupom pri fixácii nerastu do kovového obrazca, pričom dostaneme voľné uloženie nerastu do kovového obrazca.

(74) Suchoňová Katarína, JUDr., Banská Bystrica, SK;

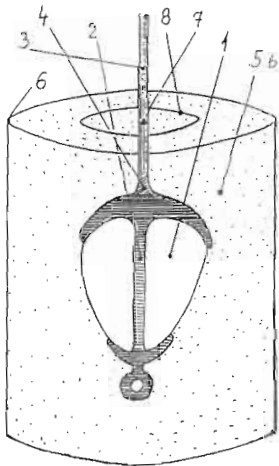

7 (51) A 45C 13/00, 13/10

(21) 349-97

(71) Kmeť Stanislav, Ing., Banská Bystrica, SK;

(72) Kmeť Stanislav, Ing., Banská Bystrica, SK;

(54) **Prichytka drobných predmetov v taškách, v kabelkách, batohoch, kufroch, kufrikoch a v iných zariadeniach na prenos predmetov**

(22) 17.03.97

(57) Prichytka drobných predmetov, najmä kľúčov od zámok, je tvorená upínadlom (1), ktoré tvorí prvok schopný prichytiť a udržať drobné predmety a je navlečené do závesu uška (2), vytvoreného z kože alebo iného materiálu. Upínadlo (1) je spojené spojím - nitom (3) pevne s možnosťou otáčania v zariadeniach na prenos predmetov (4), ako napríklad tašky, kabelky, batohy, kufre, kufriky a iné.

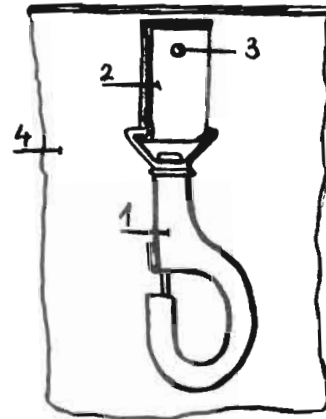

7 (51) A 46B 5/00

(21) 702-98

(71) Ďurana Ivan, Ing., Bratislava, SK;

(72) Ďurana Ivan, Ing., Bratislava, SK;

(54) **Zubná kefka**

(22) 22.05.98

(74) GENIUM, Drobného 13, 841 01 Bratislava, SK;

(57) Zubná kefka je zložená z rukoväti (1), aspoň jedného krku (2) a aspoň jednej hlavy (3) so štetinami (4), pričom s hlavou (3) je spojený aspoň jeden leštiaci blok (5). Leštiaci blok (5) je z elastického materiálu a môže obsahovať abrazívne častice, antibakteriálne látky alebo môže byť zo zdravotne neškodného, požívateľného a postupne sa rozpúšťajúceho materiálu. Povrchová plocha leštiaceho bloku (5) môže byť vytvarovaná napríklad do zvlnenej plochy.



7 (51) A 46B 9/04

(21) 877-98

(71) Halúz Tibor, Hontianska Vrbica, SK;

(72) Halúz Tibor, Hontianska Vrbica, SK;

(54) **Hlavica zubnej kefky**

(22) 23.06.98

(57) Hlavica zubnej kefky má v rôznych polohách umiestnené zoskupenie zväzkov vlákien (1), (2) a (3), ktoré maximálne odstránia zubnú usadeninu zo zubov.

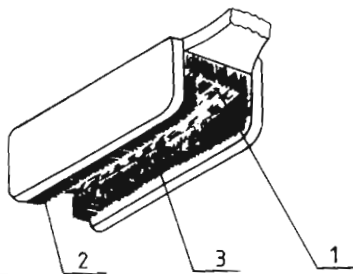

7 (51) A 61B 5/05

(21) 1740-97

(71) Church of Spiritual Technology, Los Angeles, CA, US;

(72) Hubbard Lafayette Ronald (zosnulý); McCormick John, Perris, CA, US; Stavropoulos James, Redondo Beach, CA, US; Stinnett Richard, Corona, CA, US;

(54) Zariadenie na meranie a indikáciu zmien živého tela a spôsob udržiavania celkovej konštantnej amplitúdovej odozvy pri tomto meraní

(22) 24.03.97

(32) 09.05.96

(31) 08/647 414

(33) US

(86) PCT/US97/04954, 24.03.97

(57) Zariadenie na meranie zmien odporu živého tela pozostáva z meracieho obvodu (20) odporu, zosilňovacieho obvodu (30) a indikačného obvodu (24), v ktorom zosilňovací obvod (30) obsahuje kalibračný obvod (50), aby sa zohľadnili zmeny citlivosti spôsobované celkovou zmenou odporu živého tela.

(74) Bezák Marián, Ing., Bratislava, SK;

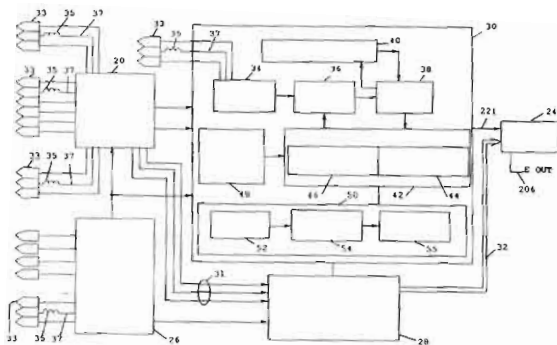

7 (51) A 61F 13/15

(21) 649-99

(71) SCA Hygiene Products AB, Göteborg, SE;

(72) Samuelsson Ann, Lindome, SE; Johansson Annelie, Göteborg, SE; Björklund Camilla, Mölnlycke, SE; Drevik Solgun, Mölnlycke, SE; Widlund Urban, Pixbo, SE;

(54) Absorpčný výrobok so zvýšenou časťou

(22) 11.11.97

(32) 15.11.96

(31) 9604221-3

(33) SE

(86) PCT/SE97/01886, 11.11.97

(57) Výrobok má obalovú vrstvu prepúšťajúcu tekutinu (2), obalovú vrstvu neprepúšťajúcu tekutinu (3) a ďalej absorpčné jadro, ktoré pozostáva prinajmenšom z jednej absorpčnej masy (6) usporiadanej medzi uvedené dve obalové vrstvy (2, 3), na ktorom sa nachádza hrboľ (16) usporiadaný na obalovej vrstve výrobku prepúšťajúcej tekutinu (2). Hrboľ (16) je dostatočne tvarovo trvalý v priečnom smere výrobku v suchom ako aj v mokrom stave a nie je deformovaný v priečnom smere prechodne alebo natrvalo tlakmi, ktoré pôsobia na hrboľ (16) počas používania výrobku.

(74) Patentservis Bratislava, a. s., Bratislava, SK;

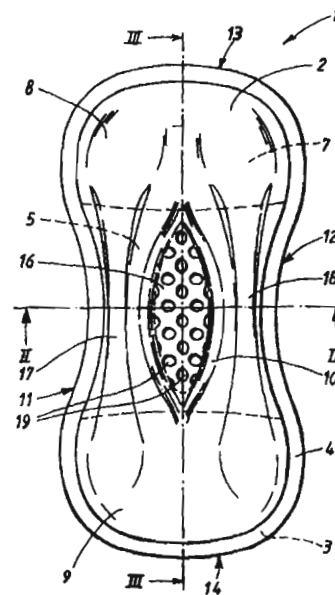

7 (51) A 61F 13/15

(21) 714-99

(71) SCA Hygiene Products AB, Göteborg, SE;

(72) Chinani Thami, Mölnlycke, SE;

(54) Vrstva zachytávajúca tekutinu na absorpčné výrobky

(22) 26.11.97

(32) 11.12.96

(31) 9604553-9

(33) SE

(86) PCT/SE97/01983, 26.11.97

(57) Vrstva zachytávajúca tekutinu (1) na absorpčné výrobky (200, 300), akými sú zdravotnícka plienka, hygienická vložka, detská a podobne, sa skladá z nosnej vrstvy (2), proti ktorej sa nachádzajú samostatné od seba oddelené vlákna (3, 4), každé vlákno s dvoma ukončeniami, ktoré sú jednotlivé k nosnej vrstve (2) pripojené v uhle α , ktorý

vzniká medzi nosnou vrstvou (2) a každým samostatným vláknom (3, 4). Samostatné vlákna (3, 4) obsahujú prinajmenšom prvý vlákňový typ (3) a druhý vlákňový typ (4). Riešenie ďalej zahŕňa absorpčný výrobok (200) s obalovou vrstvou prepúšťajúcou tekutinu (201, 301) a výrobok zachytávajúci tekutinu s vrstvou zachytávajúcou tekutinu (1, 401, 501).

(74) Patentservis Bratislava, a. s., Bratislava, SK;

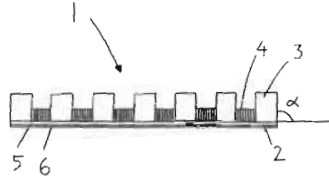

7 (51) A 61F 13/58

(21) 761-99

(71) PAUL HARTMANN AG, Heidenheim, DE;

(72) Malowaniec Krzysztof, Heidenheim, DE;

(54) Hygienická pomôcka na jednorazové použitie s kombinovaným mechanickým a lepiacim uzatváracím systémom

(22) 04.12.97

(32) 23.12.96

(31) 19654052.6

(33) DE

(86) PCT/EP97/06773, 04.12.97

(57) Hygienická pomôcka obsahuje predný diel (12), zadný diel (14) a medzi nimi ležiacu oblasť (16) rozkroku s uzavieracími sponami (24, 26) umiestnenými na bočných okrajoch (20, 22) zadného dielu (14) na spájanie zadného dielu (14) s predným dielom (12) s cieľom uzatvoriť pomôcku (10) priloženú na nositeľa, pričom uzavieracie spony (24, 26) sú vybavené prvými mechanickými uzavieracími prvkami (32), ktoré pri uzatváraní pomôcky spolupôsobia s druhými, na prednom diele (12) usporiadanými mechanickými uzavieracími prvkami, a uzavieracie spony (24, 26) sú vybavené vždy aspoň jednou lepiou oblasťou, aby sa mohli uzavieracie spony (24, 26) upevniť aj na iné časti pomôcky (10). Pomôcka v zvinutom stave na bezpečné zlikvidovanie má aspoň v časti mechanických uzavieracích prvkov (32) prvého druhu na svojom konci odvrátenom od uzavieracej spony (24, 26) vrstvu (38) lepidla a tieto uzavieracie prvky (32) tvoria zároveň lepiú oblasť, a tým majú mechanickú funkciu pri uzatváraní pomôcky a zároveň lepiacu funkciu pri upevňovaní uzavieracích spôn na iné časti pomôcky.

(74) Rott, Růžička, Guttman, v. o. s., Bratislava, SK;

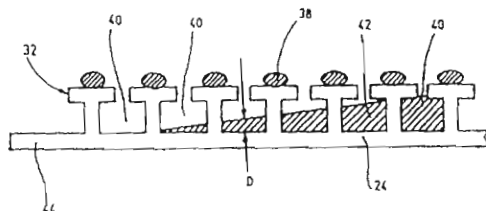

7 (51) A 61J 1/20

(21) 1002-99

(71) SmithKline Beecham BIOLOGICALS S.A., Rixensart, BE;

(72) Thilly Jacques, Rixensart, BE;

(54) Luerov konektor a farmaceutická fľaľa

(22) 16.01.98

(32) 24.01.97

(31) 9701413.8

(33) GB

(86) PCT/EP98/00385, 16.01.98

(57) Luerov konektor zahŕňa luer (6) pripojiteľný k injekčnej striekačke (8), ktorý prechádza do zaostreného konca (11), ktorý sa dá pretlačiť cez prepichnuteľný uzáver (4) fioly, aby tým záver (4) prepichol; držiak (12) luera namontovateľný na fiolu (1), ktorý na začiatku drží luer (6) v jeho prvej polohe, v ktorej zaostrený koniec (11) vedenia (10) smeruje k uzáveru (4). Pohyb pohonu (17) vzhľadom na držiak (12) spôsobí, že luer (6) je hnaný tak, že zaostrený koniec (11) prepichne uzáver (4) a vnikne do fioly (1). Luerov konektor uľahčuje pripojenie podkožnej injekčnej striekačky (8) k fiole (1).

(74) Majlingová Marta, Ing., Bratislava, SK;

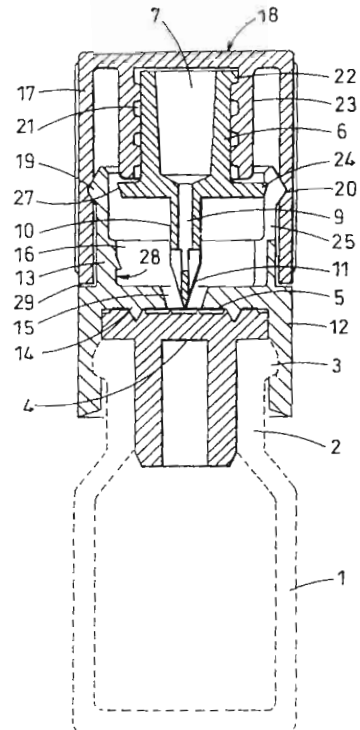

7 (51) A 61K 7/00, 7/06, 7/48

(21) 1227-99

(71) HENKEL KOMMANDITGESELLSCHAFT AUF AKTIEN, Düsseldorf, DE;

(72) Förster Thomas, Erkrath, DE; Hollenbrock Martina, Düsseldorf, DE; Scholz Wolfhard, Krefeld, DE; Pittermann Wolfgang, Düsseldorf, DE; Schmitt Michael, Haan, DE;

- (54) **Telové čistiace prostriedky a ich použitie**
 (22) 03.03.98
 (32) 12.03.97
 (31) 197 10 149.6
 (33) DE
 (86) PCT/EP98/01174, 03.03.98
 (57) Kozmetické alebo dermatologické účinné látky rozpustné v lipidoch a nerozpustné vo vode možno stabilne zahrnúť do telových čistiacich prostriedkov vo forme vodného prípravku obsahujúceho aspoň 5 % hmotnostných iónových alebo neiónových tenzidov rozpustných vo vode. Účinné látky sa solubilizujú polárnym lipidom v zmiešaných micelách lipidu a tenzidu alebo v tekutých kryštáloch, alebo sa mikroemulgujú s nepolárnym lipidom, pričom priemer emulzných čiaščiek je menší ako 500 nm. Tieto prostriedky sú ďalej charakteristické zvýšeným prienikom účinných látok do pokožky.
 (74) Majlingová Marta, Ing., Bratislava, SK;

7 (51) **A 61K 7/16, 7/18**

- (21) **679-99**
 (71) THE PROCTER and GAMBLE COMPANY, Cincinnati, OH, US;
 (72) White Donald James Jr., Fairfield, OH, US; McClanahan Stephen Francis, Loveland, OH, US; Cox Edward Russell, Germantown, OH, US;
 (54) **Ústna zmes**
 (22) 18.11.97
 (32) 21.11.96
 (31) 08/754 439
 (33) US
 (86) PCT/US97/21050, 18.11.97
 (57) Ústne preparáty, ktoré obsahujú jeden alebo viac lineárnych polyfosforečnanov, ktoré majú priemernú dĺžku reťazca 4 alebo viacej, monofluorofosforečnan sodný, tlmivé činidlo, abrazívne leštiace látky s obsahom menej ako 23 % vápnika a jeden alebo viac vodných nosičov, pričom ústna zmes obsahuje celkovo 5 až 20 % vody.
 (74) Patentservis Bratislava, a. s., Bratislava, SK;

7 (51) **A 61K 7/16, 7/18**

- (21) **680-99**
 (71) THE PROCTER and GAMBLE COMPANY, Cincinnati, OH, US;
 (72) White Donald James Jr., Fairfield, OH, US; McClanahan Stephen Francis, Loveland, OH, US; Estes Paul Donald, Cincinnati, OH, US; Glandorf William Michael, Mason, OH, US; Cox Edward Russell, Germantown, OH, US;

- (54) **Ústny preparát obsahujúci vo fyzikálne oddelených častiach dávkovača prípravku na čistenie zubov**
 (22) 18.11.97
 (32) 21.11.96
 (31) 08/754 577
 (33) US
 (86) PCT/US97/21029, 18.11.97
 (57) Ústne preparáty obsahujúce vo fyzikálne oddelených častiach dávkovača prípravku na čistenie zubov tvoria prvú a druhú zmes prípravku na čistenie zubov. Prvá zmes prípravku na čistenie zubov obsahuje efektívne množstvo jedného alebo viac lineárnych polyfosforečnanov, ktoré majú priemernú dĺžku reťazca 4 alebo viac, efektívne množstvo tlmiaceho činidla a jeden alebo viac vodných nosičov, kde prvá zmes prípravku na čistenie zubov má celkový obsah vody 5 až 20 %. Druhá zmes prípravku na čistenie zubov obsahuje rozpustný zdroj fluoridových iónov, efektívne množstvo tlmiaceho činidla a jeden alebo viac vodných nosičov.
 (74) Patentservis Bratislava, a. s., Bratislava, SK;

7 (51) **A 61K 7/48**

- (21) **1065-99**
 (71) HENKEL KOMMANDITGESELLSCHAFT AUF AKTIEN, Düsseldorf, DE;
 (72) Waldmann-Laue Marianne, Monheim, DE; Bordat Pascal, Flourens, FR; Munk Gabriele, Hamburg, DE; Jassoy Claudia, Düsseldorf, DE; Hörner Viola, Düsseldorf, DE;
 (54) **Kozmetický prípravok na ošetrovanie citlivej pokožky**
 (22) 29.01.98
 (32) 07.02.97
 (31) 197 04 693.2
 (33) DE
 (86) PCT/EP98/00473, 29.01.98
 (57) Kozmetický prípravok na ošetrovanie citlivej pokožky vo forme emulzií alebo krémov obsahuje ako olejové alebo tukové zložky prírodné oleje, tuky, vosky, estery lineárnych C₈-C₂₂-mastných kyselín, ako emulgátory, fosfolipidy, steríny, alkyl-(oligo)-glykozidy, estery mastných kyselín cukrov, alkoholov cukrov alebo polyglycerínu alebo ich zmesi a ako účinné látky deoxycukry alebo prírodné látky s ich obsahom. Výhodný je obsah deoxycukrov fukózy, ramnózy alebo ich zmesi v množstve od 0,1 do 10 % hmotnostných. Použitím prípravku sa zvyšuje vitalita pokožky a významne sa redukuje vylučovanie proinflatórických mediátorov.
 (74) Majlingová Marta, Ing., Bratislava, SK;

- 7 (51) **A 61K 7/50, 7/00**
 (21) **1016-99**
 (71) UNILEVER NV, AL Rotterdam, NL;
 (72) Puvvada Sudhakar, Rutherford, NJ, US; Shana'a May, Fort Lee, NJ, US;
 (54) **Vodná kvapalná čistiaca a zvlhčujúca zmes**
 (22) 12.01.98
 (32) 30.01.97
 (31) 08/791 127
 (33) US
 (86) PCT/EP98/00154, 12.01.98
 (57) Vodná kvapalná čistiaca a zvlhčujúca zmes obsahuje základný prípravok a aditívny prípravok, ktoré sú oddelené, ale spoločne dávkovateľné z jednodielneho balenia vo vopred určenom pomere ako diskkrétne domény. Pridaním určitého množstva povrchovo aktívnej látky do vrstvy aditívneho prípravku sa získala zvýšená penivosť. Ďalej je tak zaistené určité množstvo povrchovo aktívnej látky aj pri nepravidelnom pumpovaní. Výhodou je väčšia kontrola hladín povrchovo aktívnej látky zvlhčovadla.
 (74) Majlingová Marta, Ing., Bratislava, SK;
- 7 (51) **A 61K 9/00**
 (21) **702-99**
 (71) Beisel Günther, Monheim, DE;
 (72) Beisel Günther, Monheim, DE;
 (54) **Prostriedok na vytvorenie dlhotrvajúceho účinku nasýtenia**
 (22) 26.05.97
 (32) 27.11.96
 (31) PCT/EP96/05240
 (33) WO
 (86) PCT/EP97/02676, 26.05.97
 (57) Prostriedok na orálne podávanie obsahuje materiál, ktorý je nerozpustný alebo slabo rozpustný vo vode a gastrointestinálnych tekutinách, a je vo forme špongiovitej štruktúry. Pozostáva z elastického materiálu, ktorý je deformovateľný, tvarovo redukovateľný a stlačiteľný žuvaním a pohybom podnebia pri prehĺtaní, takže môže prejsť cez pažerák. Po opustení pažeráka je schopný dekomprimovania vo vypitých tekutinách a v gastrointestinálnych tekutinách v žalúdku za vytvorenia objemu, ktorý počas zotrvania v žalúdku vytvára fyziologický účinok nasýtenia a uvoľňuje viazané účinné zlúčeniny a zložky s časovým oneskorením. Prostriedok po zotrvaní v žalúdku počas viacerých hodín opúšťa telo opäť neabsorbovaný alebo slabo absorbovateľný cez črevo.
 (74) Žovicová Viera, Mgr., Bratislava, SK;
- 7 (51) **A 61K 9/00, A 61D 7/00, A 61M 31/00**
 (21) **939-99**
 (71) LTS LOHMANN THERAPIE-SYSTEME GMBH, Neuwied, DE;
 (72) Asmussen Bodo, Bendorf, DE; Cremer Karsten, Bonn, DE; Hoffmann Hans-Rainer, Neuwied, DE; Ludwig Karin, Neuwied, DE; Roreger Michael, Neuwied, DE;
 (54) **Expandovateľný gastroretenčný terapeutický systém s kontrolovaným uvoľňovaním účinnej látky v gastrointestinálnom trakte**
 (22) 09.01.98
 (32) 14.01.97
 (31) 197 00 915.8
 (33) DE
 (86) PCT/EP98/00099, 09.01.98
 (57) Prípravok na kontrolované uvoľňovanie účinných látok v gastrointestinálnom trakte, s predĺžovanou pasážou vrátnikom s komponentom expandujúcim pri kontakte so žalúdočnou šťavou, je obklopený polymérnym obalom prepúšťajúcim žalúdočnú šťavu a účinné látky. Prípravok obsahuje najmenej jednu účinnú látku, ktorá je v multiparticulárnej úprave a ktorá účinnú látku do žalúdočnej šťavy predáva retardovane. Proti bežným liekovým formám sa oneskorovanou pasážou vrátnikom dá uvoľňovanie účinnej látky z prípravku lepšie regulovať; prípravok sa dá ľahko zvinovať alebo ohýbať a môže byť bez problémov ukladaný do kapsúl.
 (74) Rott, Růžička, Guttman, v. o. s., Bratislava, SK;
- 7 (51) **A 61K 9/12, 31/135, 31/395, 31/185, 31/435**
 (21) **814-99**
 (71) Boehringer Ingelheim Pharma KG, Ingelheim am Rhein, DE;
 (72) Freund Bernhard, Dr., Gau-Algesheim, DE; Zierenberg Bernd, Dr., Bingen am Rhein, DE;
 (54) **Vodný liekový prípravok vo forme roztoku na výrobu aerosólov bez hnacieho plynu**
 (22) 16.12.97
 (32) 20.12.96
 (31) 196 53 969.2
 (33) DE
 (86) PCT/EP97/07062, 16.12.97
 (57) Vodný liekový prípravok vo forme roztoku na výrobu aerosólov bez hnacieho plynu na inhaláciu obsahujúci farmakologicky aktívnu účinnú látku a komplexotvornú látku.
 (74) Majlingová Marta, Ing., Bratislava, SK;

- 7 (51) **A 61K 9/50**
 (21) **544-99**
 (71) Janssen Pharmaceutica N.V., Beerse, BE;
 (72) Vandecruys Roger Petrus Gerebern, Beerse, BE; De Condé Valentin Florent Victor, Beerse, BE; Gilis Paul Marie Victor, Beerse, BE; Peeters Jozef, Beerse, BE;
 (54) **Peleta, ktorej jadro je potiahnuté fungicídnym činidlom, a spôsob jej výroby**
 (22) 18.03.98
 (32) 26.03.97
 (31) 97200914.6
 (33) EP
 (86) PCT/EP98/01773, 18.03.98
 (57) Peleta obsahuje cukrovú guľôčku s priemerom 250 až 350 μm , poťahový film z polyméru rozpustného vo vode a fungicídnej látke a tesne poťahujúcu vrstvu. Polymérom rozpustným vo vode je hydroxypropylmetylcelulóza a fungicídnu látkou je itraconazol, pričom pomer hmotnosti fungicídnej látky k polyméru je 1 : 1 až 1 : 2. Je opísaný i spôsob výroby peliet.
 (74) Bušová Eva, JUDr., Bratislava, SK;
-
- 7 (51) **A 61K 9/70, 47/10, 31/565**
 (21) **1161-99**
 (71) Minnesota Mining and Manufacturing Company, Saint Paul, MN, US;
 (72) Hedenstrom John C., Saint Paul, MN, US; Husberg Michael L., Saint Paul, MN, US; Myszka Shari L., Saint Paul, MN, US; Scholz Matthew T., Saint Paul, MN, US;
 (54) **Transdermálny systém na podávanie testosterónu**
 (22) 27.02.98
 (32) 28.02.97
 (31) 60/039 274
 (33) US
 (86) PCT/US98/03943, 27.02.98
 (57) Systém na transdermálne podávanie zahŕňa lepidlo vrstvu, ktorá obsahuje terapeuticky účinné množstvo testosterónu a pomocnú látku zlepšujúcu podávanie, ktorá zahŕňa terpén.
 (74) Rott, Růžička, Guttman, v. o. s., Bratislava, SK;
-
- 7 (51) **A 61K 9/72, 31/58**
 (21) **957-99**
 (71) ASTRA AKTIEBOLAG, Södertälje, SE;
 (72) Trofast Jan, Lund, SE;
 (54) **Inhalačný prostriedok, spôsob jeho prípravy a jeho použitie na prípravu liečiva**
- (22) 13.01.98
 (32) 20.01.97
 (31) 9700133-3
 (33) SE
 (86) PCT/SE98/00038, 13.01.98
 (57) Práškový prostriedok obsahuje budesonide a nosič, pričom obidve zložky sú v jemne rozptýlenej forme a sytná hustota prostriedku je 0,28 až 0,38 g/ml. Prostriedok je vhodný na liečbu respiračných porúch.
 (74) Čechvalová Dagmar, Bratislava, SK;
-
- 7 (51) **A 61K 9/72, 31/165**
 (21) **958-99**
 (71) ASTRA AKTIEBOLAG, Södertälje, SE;
 (72) Trofast Jan, Lund, SE;
 (54) **Inhalačný prostriedok, spôsob jeho prípravy a jeho použitie na prípravu liečiva**
 (22) 13.01.98
 (32) 20.01.97
 (31) 9700134-1
 (33) SE
 (86) PCT/SE98/00039, 13.01.98
 (57) Suchý práškový prostriedok obsahuje formoterol a nosič, pričom obidve zložky sú v jemne rozptýlenej forme a sytná hustota prostriedku je 0,28 až 0,38 g/ml. Prostriedok je vhodný na liečbu respiračných porúch.
 (74) Čechvalová Dagmar, Bratislava, SK;
-
- 7 (51) **A 61K 9/72, 31/165, 31/58**
 (21) **959-99**
 (71) ASTRA AKTIEBOLAG, Södertälje, SE;
 (72) Trofast Jan, Lund, SE;
 (54) **Inhalačný prostriedok, spôsob jeho prípravy a jeho použitie na prípravu liečiva**
 (22) 13.01.98
 (32) 20.01.97
 (31) 9700135-8
 (33) SE
 (86) PCT/SE98/00040, 13.01.98
 (57) Práškový prostriedok obsahuje jednu alebo viac farmaceuticky veľmi účinných zlúčenín a nosič, pričom všetky zložky sú v jemne rozptýlenej forme a sytná hustota prostriedku je 0,28 až 0,38 g/ml. Prostriedok je vhodný na liečbu respiračných porúch.
 (74) Čechvalová Dagmar, Bratislava, SK;

7 (51) A 61K 9/72, 31/35

(21) 960-99

(71) ASTRA AKTIEBOLAG, Södertälje, SE;

(72) Trofast Jan, Lund, SE;

(54) **Inhalačný prostriedok, spôsob jeho prípravy a jeho použitie na prípravu liečiva**

(22) 13.01.98

(32) 20.01.97

(31) 9700136.6

(33) SE

(86) PCT/SE98/00041, 13.01.98

(57) Suchý práškový prostriedok obsahuje terbutalín-sulfát a nosič, pričom obidve zložky sú v jemnej rozptýlenej forme a sytná hustota prostriedku je 0,28 až 0,38 g/ml. Prostriedok je vhodný na liečbu respiračných porúch.

(74) Čechvalová Dagmar, Bratislava, SK;

7 (51) A 61K 31/135, 31/195, 31/34, 31/36,

G 01N 33/60, 33/68

(21) 305-99

(71) ASTRA AKTIEBOLAG, Södertälje, SE;

(72) Andrews Paul L. R., London, GB; Lehmann Anders, Västra Frölunda, SE;

(54) **Inhibítory refluxu**

(22) 15.09.97

(32) 18.09.96

(31) 9603408-7

(33) SE

(86) PCT/SE97/01555, 15.09.97

(57) Je opisované použitie agonistov receptora GABA_B alebo ich farmaceuticky prijateľných solí, alebo ich optických izomérov na výrobu liečiva na inhibíciu prechodných relaxácií dolného zvierača pažeráka a na liečbu choroby gastroezofágového refluxu.

(74) Žovicová Viera, Mgr., Bratislava, SK;

7 (51) A 61K 31/135, 31/55, 31/445, 31/535,
31/40, 31/495, 31/35, C 07D 211/14, 211/70

(21) 79-99

(71) SANOFI, Paris, FR;

(72) Breliere Jean-Claude, Montpellier, FR; Ferrara Pascual, Avignolet-Lauragais, FR; Leboutteiller Christine, Pechabou, FR; Paul Raymond, Saint-Gély du Fesc, FR; Rosenfeld Jorge, Montgiscard, FR; Van Broeck Didier, Murviel-lés-Montpellier, FR;

(54) **Použitie amínov na výrobu liečiv na prevenciu proliferácie tumorových buniek**

(22) 28.07.97

(32) 29.07.96

(31) 96/09531

(33) FR

(86) PCT/FR97/01409, 28.07.97

(57) Vynález sa týka použitia zlúčenín schopných vytiesniť tritiovany cis-N-cyklohexyl-N-etyl-[3-(3-chlór-4-cyklohexylfenyl)alyl]amín z jeho receptorov, a to na prípravu farmaceutických kompozícií použiteľných na prevenciu bunkovej proliferácie.

(74) Tomeš Pavol, Ing., Bratislava, SK;

7 (51) A 61K 31/165, 47/10, 47/12

(21) 482-99

(71) Kowa Company, Ltd., Nagoya-shi, Aichi, JP;

(72) Inagi Toshio, Mishima-shi, Shizuoka, JP; Mada Akira, Ihara-gun, Shizuoka, JP;

(54) **Lokálne anestetikum na vonkajšie použitie**

(22) 06.10.97

(32) 14.10.96

(31) 8-270813

(33) JP

(86) PCT/JP97/03567, 06.10.97

(57) Je opisované lokálne anestetikum na vonkajšie použitie pozostávajúce z aktívnej zložky, vybranej z lidokainu, prilokainu a ich farmaceuticky prijateľných solí, urýchľovača perkutánnej absorpcie, etanolu a/alebo izopropylalkoholu a vody, pričom pomer etanolu a/alebo izopropylalkoholu k vode je výhodne 0,5 až 1,2 (v hmotnostnom vyjadrení) a pH je výhodne v rozmedzí 6,0 až 8,5. Ide o typ perkutánneho absorpčného lokálneho anestetika na vonkajšie použitie, ktoré sa bežne používa nanosením a odstránením, ktoré je použiteľné na veľký povrch pokožky, výborne sa absorbuje pokožkou, rýchlo účinkuje a má aj výbornú stálosť pri uložení.

(74) Majlingová Marta, Ing., Bratislava, SK;

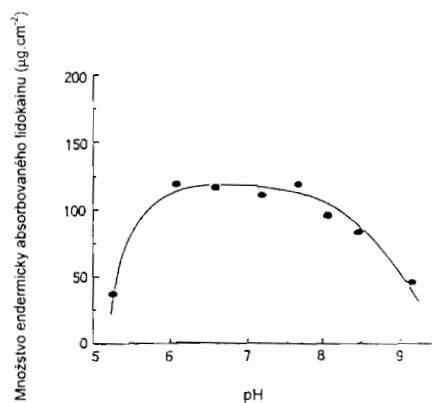

7 (51) A 61K 31/35, 31/36

(21) 1803-98

(71) ORTHO-McNEIL PHARMACEUTICAL, INC., Raritan, NJ, US;

(72) Shank Richard P., Blue Bell, PA, US; Derian Claudia K., Hatboro, PA, US;

(54) Antikonvulzívne deriváty vhodné na liečbu psoriázy

- (22) 24.06.97
 (32) 28.06.96
 (31) 60/022 005
 (33) US
 (86) PCT/US97/10891, 24.06.97
 (57) Je opisované použitie sulfamátových zlúčenín všeobecného vzorca (I), kde X predstavuje skupinu CH₂ alebo atóm kyslíka; R¹ predstavuje atóm vodíka alebo alkylskupinu; R², R³, R⁴, R⁵ predstavuje nezávisle vždy atóm vodíka alebo nižšiu alkylskupinu, pričom, keď X je skupina CH₂, R⁴ a R⁵ môžu predstavovať alkénové skupiny, ktoré sú spolu spojené za vzniku benzénového kruhu a keď X je atóm kyslíka, R² a R³ a/alebo R⁴ a R⁵ môžu spoločne predstavovať metyléndioxyskupinu všeobecného vzorca (II), kde R⁶ a R⁷ sú rovnaké alebo odlišné a každý predstavuje atóm vodíka alebo nižšiu alkylskupinu, alebo R⁶ a R⁷ predstavujú alkylskupiny, ktoré sú spolu spojené za vzniku cyklopentylového alebo cyklohexylového kruhu; na výrobu liečiva na liečbu psoriázy.
 (74) Bušová Eva, JUDr., Bratislava, SK;

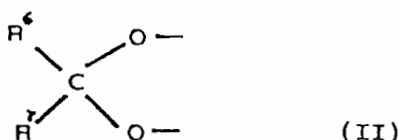
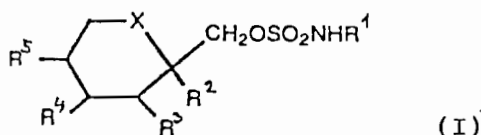

7 (51) A 61K 31/365, 31/19

- (21) 1567-98
 (71) MERCK & CO., INC., Rahway, NJ, US; MERCK FROSST CANADA INC., Kirkland, Quebec, CA;
 (72) Hancock Bruno, Kirkland, Quebec, CA; Winters Conrad, Kirkland, Quebec, CA; Gertz Barry, Rahway, NJ, US; Ehrlich Elliot, Rahway, NJ, US;
(54) Farmaceutický prostriedok na liečbu ochorení sprostredkovaných cyklooxygenázou-2 a jeho použitie
 (22) 13.05.97
 (32) 17.05.96, 10.06.96
 (31) 60/017 878, 961 2063.9
 (33) US, GB
 (86) PCT/US97/08041, 13.05.97

- (57) Je opisovaný farmaceutický prostriedok na liečbu chorôb sprostredkovaných cyklooxygenázou-2, vhodný na orálne podanie raz denne, obsahujúci zlúčeninu inhibujúcu cyklooxygenázu-2, ktorá má vysoký potenciál, dlhý biologický polčas a vysoký stupeň špecificity na inhibíciu cyklooxygenázy-2 v porovnaní s cyklooxygenázou-1. Príkladom takej zlúčeniny je 3-fenyl-4-(4-metylsulfonyl)fenyl)-2-(5H)-furanón. V jednom uskutočnení je opisovaný farmaceutický prostriedok na liečbu chorôb sprostredkovaných cyklooxygenázou-2, vhodný na orálne podanie raz denne a obsahujúci 5 až 125 mg uvedenej zlúčeniny. Je opisované tiež použitie zlúčeniny na výrobu liečiva obsahujúceho 5 až 125 mg zlúčeniny na podávanie raz denne na liečbu chorôb sprostredkovaných cyklooxygenázou-2.
 (74) Majlingová Marta, Ing., Bratislava, SK;

7 (51) A 61K 31/38, 31/54, 31/41

- (21) 1151-98
 (71) ADVANCED RESEARCH AND TECHNOLOGY INSTITUTE, Bloomington, IN, US;
 (72) Sponsel William Eric, San Antonio, TX, US; Harris Alon, Bloomington, IN, US;
(54) Oftalmologická kompozícia
 (22) 25.02.97
 (32) 26.02.96, 18.03.96
 (31) 60/012 250, 960 5642.9
 (33) US, GB
 (86) PCT/US97/02874, 25.02.97
 (57) Je opisovaná oftalmologická kompozícia na liečbu alebo prevenciu makulárneho edému (opuchu očnej sietnice v oblasti žltej škvrny), chorobného stavu rôzneho pôvodu, často sa vyskytujúcej komplikácie pri očných operáciách, alebo na liečbu a prevenciu makulárnej degenerácie, chorobného stavu spojeného s vyšším vekom. Táto kompozícia všeobecne zahŕňa lokálny inhibitor anhydrázy kyseliny uhličitej. Používanými inhibítormi anhydrázy kyseliny uhličitej sú (okrem ďalších zlúčenín) dorzolamid, acetazolamid a metazolamid.
 (74) Patentservis Bratislava, a. s., Bratislava, SK;

7 (51) A 61K 31/415, 31/18, 31/42, 31/44, 31/10

- (21) 599-99
 (71) G.D. SEARLE & CO., Chicago, IL, US;
 (72) Masferrer Jaime L., Ballwin, MO, US; Raz Amiram, Ramat-Gan, IL;
(54) Spôsob použitia inhibítorov cyklooxygenázy-2 ako antiangiogenetických prostriedkov
 (22) 19.11.97
 (32) 19.11.96
 (31) 60/031 404
 (33) US
 (86) PCT/US97/21489, 19.11.97

(57) Je opisované použitie inhibítorov cyklooxygenázy-2 všeobecného vzorca (I), kde A je substituent vybraný zo skupín oxazolyl, izoxazolyl, tienyl, dihydrofuryl, furyl, pyrölyl, pyrazolyl, tiazolyl, imidazolyl, izotiazolyl, cyklopentenyl, fenyl a pyridyl; kde R^1 je najmenej jeden substituent vybraný zo skupín heterocyklyl, C_3 - C_{12} -cykloalkyl, C_3 - C_{12} -cykloalkenyl a aryl, kde R^1 je ľubovoľne substituovaný v jednej zo substituovateľných polôh jednou alebo viacerými skupinami vybranými zo skupín C_1 - C_{12} -alkyl, C_1 - C_{12} -halogénalkyl, kyano, karboxyl, C_1 - C_{10} -alkoxykarbonyl, hydroxyl, C_1 - C_{10} -hydroxyalkyl, C_1 - C_{10} -halogénalkoxy, amino, C_1 - C_{12} -alkylamino, arylamino, nitro, C_1 - C_{10} -alkoxyalkyl, C_1 - C_{10} -alkylsulfinyl, halogén, C_1 - C_{10} -alkoxy a C_1 - C_{10} -alkyltio; kde R^2 je metyl alebo amino; a kde R^3 je vybraný zo skupín hydrido, halogén, C_1 - C_{12} -alkyl, C_2 - C_{12} -alkenyl, C_2 - C_{12} -alkynyl, oxo, kyano, karboxyl, C_1 - C_{12} -kyanoalkyl, heterocyklyloxy, C_1 - C_{10} -alkoxy, a ďalší význam substituenta R^3 je uvedený v opisnej časti; alebo ich derivátov na prípravu liečiva na liečbu alebo prevenciu angiogenetických porúch.

(74) Guniš Jaroslav, Mgr., Bratislava, SK;

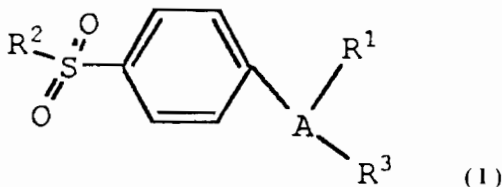

7 (51) A 61K 31/44, 31/42, 47/02

(21) 660-99

(71) RHONE-POULENC RORER S.A., Antony, FR;

(72) Bounine Jean-Paul, Maisons Alfort, FR; Conrath Guillaume, Châtenay Malabry, FR;

(54) **Stabilizované farmaceutické prostriedky založené na chinupristíne a dalfopristíne a spôsob ich prípravy**

(22) 14.11.97

(32) 19.11.96

(31) 96/14062

(33) FR

(86) PCT/FR97/02047, 14.11.97

(57) Opisuje sa stabilizovaný farmaceutický prostriedok na báze zmesi chinupristín/dalfopristín obsahujúci najmenej stechiometrické množstvo kyseliny metánsulfónovej alebo kyseliny chlorovodíkovej, pričom sa jeho pH pohybuje medzi 3,5 až 5 a spôsob jeho prípravy.

(74) Čechvalová Dagmar, Bratislava, SK;

7 (51) A 61K 31/445, 9/14, 9/16

(21) 950-99

(71) SMITHKLINE BEECHAM PLC, Brentford, Middlesex, GB;

(72) Jacewicz Viktor Witold, Tonbridge, Kent, GB; Ward Neal, Tonbridge, Kent, GB;

(54) **Spôsob výroby voľne tečúcej formy hydrochloridu paroxetínu, hydrochlorid paroxetínu, farmaceutický prostriedok s jeho obsahom a jeho použitie**

(22) 12.01.98

(32) 15.01.97, 15.07.97

(31) 9700692.8, 9714873.8

(33) GB, GB

(86) PCT/GB98/00081, 12.01.98

(57) Je opisovaný spôsob výroby voľne tečúcej formy hydrochloridu paroxetínu zahŕňajúci sušenie roztoku hydrochloridu paroxetínu rozprašovaním. Roztok na sušenie rozprašovaním sa môže pripraviť rozpustením paroxetíbovej voľnej bázy vo vodnom roztoku kyseliny chlorovodíkovej alebo rozpustením amorfného hydrochloridu paroxetínu alebo kryštalického anhydrátu hydrochloridu paroxetínu, hydrátu alebo solvátu vo vhodnom rozpúšťadle. Opisovaný je aj farmaceutický prostriedok na liečbu alebo profylaxiu porúch, ktorý obsahuje hydrochlorid paroxetínu sušený rozprašovaním a farmaceuticky prijateľný nosič alebo vodný roztok zriedeného hydrochloridu paroxetínu sušeného rozprašovaním. Hydrochlorid paroxetínu, sušený rozprašovaním, je vhodný na výrobu liečiva v tuhej alebo zriedenej tekutej forme na liečbu alebo profylaxiu porúch.

(74) Majlingová Marta, Ing., Bratislava, SK;

7 (51) A 61K 31/52, 31/54

(21) 481-99

(71) ICN PHARMACEUTICALS, Costa Mesa, CA, US;

(72) Wang Guangyi, Irvine, CA, US; Tam Robert, Irvine, CA, US; Avertt Deveron, Irvine, CA, US;

(54) **Purínové L-nukleozidy, ich analógy a farmaceutické prostriedky, ktoré ich obsahujú**

(22) 15.10.97

(32) 16.10.96, 23.04.97, 12.08.97

(31) 60/028 586, 60/043 974, 60/055 487

(33) US, US, US

(86) PCT/US97/18387, 15.10.97

(57) Opisujú sa purínové L-nukleozidy všeobecného vzorca (I), kde R^1 , R^2 , R^3 , R^4 , R^5 , $R^{2'}$ a $R^{3'}$ sú H, -OH, -NH₂, halogén, -N₃, -CN, -NHNH₂, -NHOH, -CHO, prípadne substituovaný alkyl, alkenyl, alkynyl, aryl, aralkyl, -OH, -NH₂, -SH, -COOH či -CONH₂, W je O, S, CH₂ alebo Se, Z¹ a Z² sú N alebo CH, Z³, Z⁴ a Z⁵ sú -CR-, -NR-,

-O-, -S-, -Se-, -C=O, -C=S, -S=O, -CR=CR-, -CR=N a -N=N-, kde R je H, halogén, -N₃, -CN, -NHNH₂, -NHOH, -NO₂, -CHO, -CONH₂, -C(O)-NH₂, -C(S)-NH₂, -C(NH)-NH₂, -C(NO₂)-NH₂, =O, =NH, =NOH, =NR, prípadne substituovaný alkyl, alkenyl, alkynyl, aryl, aralkyl, -OH, -NH₂, -SH či -COOH, chemická väzba medzi Z³ a Z⁴ alebo Z⁴ a Z⁵ je vybraná z C-C, C=C, C-N, C=N, N-N, N=N, C-S a N-S, X a Y sú H, -OH, -NH₂, halogén, -N₃, -S-NH₂, -S(O)-NH₂, -S(O)₂-NH₂, -CN, -NHNH₂, -NHOH, prípadne substituovaný alkyl, alkenyl, alkynyl, aryl, aralkyl, -OH, -NH₂, -SH, -COOH či -CONH₂. Tieto nové zlúčeniny, ich farmaceuticky prijateľné estery a soli sa dajú použiť vo farmaceutických prostriedkoch na liečenie infekcií, napadnutia škodcami, neoplaziem a autoimunitných ochorení. Dajú sa použiť aj na moduláciu imunitného systému vrátane modulácie Th1 a Th2.

(74) Čechvalová Dagmar, Bratislava, SK;

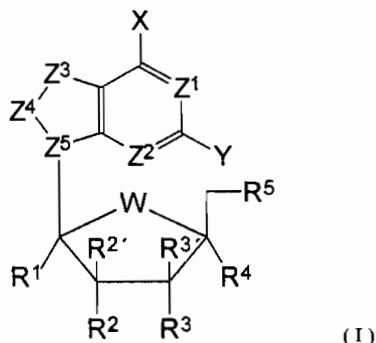

7 (51) A 61K 31/66

(21) 429-99

(71) MERCK & CO., INC., Rahway, NJ, US;

(72) Nerurkar Maneesh J., Rahway, NJ, US; Hunke William A., Rahway, NJ, US; Ostovic Drazen, Rahway, NJ, US;

(54) **Vodný kvapalný farmaceutický prostriedok, spôsob jeho výroby a jeho použitie**

(22) 02.10.97

(32) 04.10.96, 13.01.97, 22.01.97

(31) 60/026 765, 97 00 541.7, 60/036 002

(33) US, GB, US

(86) PCT/US97/15740, 02.10.97

(57) Je opisovaný vodný kvapalný farmaceutický prostriedok s obsahom kyseliny alendronovej alebo jej farmaceuticky prijateľnej soli, majúcej dostatok pufra, aby pH prostriedku bolo 4 až 7,5 a 15 ml prostriedku bolo schopné zvýšiť pH 50 ml 0,1 N roztoku HCl z hodnoty 1 na hodnotu najmenej 3 a výhodnejšie 4.

(74) Majlingová Marta, Ing., Bratislava, SK;

7 (51) A 61K 31/70

(21) 121-99

(71) ROC, Issy-les-Moulineaux, FR;

(72) Robert Ladislav, Santeny, FR; Robert Alexandre, Santeny, FR; Castelli Dominique, Paris, FR;

(54) **Použitie oligosacharidov ako imunomodulátorov v dermatokozmetických prípravkoch**

(22) 30.07.97

(32) 31.07.96

(31) 96/09649

(33) FR

(86) PCT/IB97/00951, 30.07.97

(57) Je opisované použitie aspoň jedného oligosacharidu obsahujúceho od 2 do 6 osidových skupín, ktorý má galaktózovú skupinu v neredukujúcej terminálnej pozícii, alebo derivátov týchto oligosacharidov substituovaných hydrofóbnymi skupinami na prípravu imunomodulačných liečiv a dermatokozmetické prípravky, ktoré obsahujú tieto oligosacharidy alebo ich deriváty.

(74) Patentservis Bratislava, a. s., Bratislava, SK;

7 (51) A 61K 33/06, 31/59 // (A 61K 33/06, 31:59)

(21) 1216-99

(71) MERCK PATENT GmbH, Darmstadt, DE;

(72) Schäffler Achim, Beerfelden, DE; Wildner Claudia, Bensheim, DE;

(54) **Stabilný pevný prostriedok obsahujúci vitamín D₃ a trikalciemfosfát**

(22) 04.03.98

(32) 12.03.97

(31) 197 10 054.6

(33) DE

(86) PCT/EP98/01208, 04.03.98

(57) Farmaceutický prostriedok obsahujúci aktívnu formu vitamínu D₃ a trikalciemfosfát na liečbu osteoporózy a fraktúr krčka stehennej kosti a na liečenie stavov nedostatku vitamínu D₃ a/alebo vápnika a na prevenciu Pagetovej choroby.

(74) Bušová Eva JUDr., Bratislava, SK;

7 (51) A 61K 35/78, 7/48

(21) 873-98

(71) ROC, Issy-les-Moulineaux, FR;

(72) Castelli Dominique, Paris, FR; Friteau Laurence, Créteil, FR; Ries Gerd, Le Vésinet, FR;

(54) **Použitie extraktov z ginka biloba na prípravu farmaceutických kompozícií a spôsob kozmetického ošetrenia pri použití extraktu z ginka biloba**

(22) 21.10.97

(32) 22.10.96

(31) 96/12822

(33) FR

(86) PCT/IB97/01319, 21.10.97

(57) Je opísané použitie aspoň jednej účinnej zložky, ktorú je možné získať extrakciou z ginka biloba, na prípravu kompozície s imunomodulačnou účinnosťou a jej využitie na kozmetické ošetrenie citlivej kože.

(74) Bušová Eva JUDr., Bratislava, SK;

7 (51) A 61K 38/13, 9/48, 9/107

(21) 1020-99

(71) NOVARTIS AG, Basel, CH;

(72) Meinzer Armin, Buggingen, DE; Haerberlin Barbara, Riehen, CH;

(54) **Tvrdá želatínová tobolka obsahujúca cyklosporín A**

(22) 28.01.98

(32) 30.01.97, 07.02.97

(31) 9701881.6, 9702594.4

(33) GB, GB

(86) PCT/EP98/00453, 28.01.98

(57) Tvrdá želatínová tobolka obsahuje farmaceutický prostriedok, ktorý zahŕňa cyklosporín A v zmesi s povrchovo aktívnym činidlom s hodnotou HLB najmenej 10. Je v podstate bez oleja a ak je prítomná hydrofilná fáza, tvorí ju polyetylén glykol a/alebo nižší alkanol za podmienky, že pokiaľ je prítomný alkanol, tak v množstve menšom ako 12 % celkovej hmotnosti prostriedku, nerátajúc do toho tvrdú želatínovú tobolku.

(74) Čechvalová Dagmar, Bratislava, SK;

7 (51) A 61K 47/18, 38/21, 9/08

(21) 858-99

(71) BIOGEN, INC., Cambridge, MA, US;

(72) Dibiasi Mary D., Wellesley, MA, US; Staples Mark, Cambridge, MA, US; Chung Wen-Li, Arlington, MA, US; Scharin Eric, Cambridge, MA, US;

(54) **Stabilizovaný kvapalný prípravok obsahujúci interferón**

(22) 23.12.97

(32) 24.12.96

(31) 60/034.353

(33) US

(86) PCT/US97/23817, 23.12.97

(57) Kvapalné interferónové prípravky s pH medzi 4,0 a 7,2 obsahujú interferón-beta a stabilizujúce činidlo v množstve medzi 0,3 % až 5 % hmotn., ktorým je aminokyselina vybraná zo skupiny obsahujúcej kyslé aminokyseliny, arginín a glycín. Prípadne sa pridá soľ na dosiahnutie dostatočnej iónovej sily. Kvapalný prípravok nebol predtým

lyofilizovaný ani kavitovaný, je výhodne obsiahnutý v nádobke, ktorá má aspoň jeden povrch, ktorý je v kontakte s kvapalinou, potiahnutý materiálom inertným k adsorpcii interferónu-beta. Ďalej sa opisuje súprava na parenterálne podávanie kvapalného interferónového prípravku a spôsob stabilizácie kvapalného interferónového prípravku.

(74) Čechvalová Dagmar, Bratislava, SK;

7 (51) A 61K 47/48

(21) 1504-98

(71) PFIZER INC., New York, NY, US;

(72) Johnson Kevin Charles, Niantic, CT, US; Kim Yesook, Branford, CT, US; Shanker Ravi Mysore, Westerly, RI, US;

(54) **Kompozícia na báze solí arylheterocyklických zlúčenín**

(22) 01.04.97

(32) 07.05.96

(31) 60/019 204

(33) US

(86) PCT/IB97/00321, 01.04.97

(57) Kompozícia obsahuje farmaceuticky vhodnú soľ arylheterocyklickej zlúčeniny, ako je ziprasidon, v cyklodextríne. Prednostnými cyklodextrínmi sú SBECD a HPBCD. Kompozícia môže zahŕňať suchú zmes, suchý inklúzný komplex alebo vodný roztok. Inklúzný komplex soli v cyklodextríne prednostne poskytuje ziprasidon v množstve aspoň 2,5 mgA/ml, keď sa tento komplex rozpustí vo vode na roztok s koncentráciou 40 % (hmotnosť/objem). Prednosť majú nasledujúce soli ziprasidonu: metánsulfonát, etánsulfonát, benzénsulfonát, tartrát, naftalénsulfonát a toluénsulfonát.

(74) Bušová Eva, JUDr., Bratislava, SK;

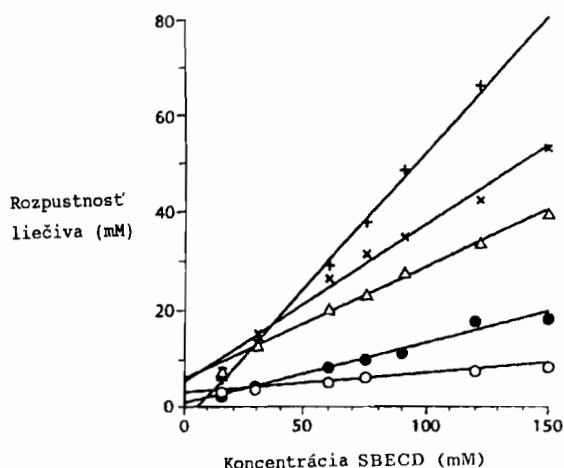

7 (51) A 61K 47/48

(21) 573-99

- (71) MERCK & CO., INC., Rahway, NJ, US;
 (72) Garsky Victor M., Rahway, NJ, US; Feng Dong-Mei, Rahway, NJ, US; DeFeo-Jones Deborah, Rahway, NJ, US;

(54) **Konjugát na liečenie karcinómu prostaty, farmaceutický prostriedok s jeho obsahom a jeho použitie**

(22) 27.10.97

(32) 30.10.96, 18.12.96, 04.04.97, 28.08.97

(31) 60/029 224, 9626309.0, 60/042 921, 9718160.6

(33) US, GB, US, GB

(86) PCT/US97/19225, 27.10.97

(57) Konjugát na liečenie karcinómu prostaty, ktorý obsahuje cytotoxický prostriedok nadviazaný na oligopeptid, pričom oligopeptid obsahuje sekvenciu aminokyselín, ktorá je selektívne proteolyticky štiepená voľným antigénom špecifickým pre prostatu, PSA a kde nadviazanie je uskutočnené kovalentnou väzbou alebo chemickou spojovacou skupinou. Uvedená sekvencia aminokyselín obsahuje aspoň jednu cyklickú aminokyselinu s hydrofilným substituentom alebo jeho farmaceuticky prijateľnú soľ.

(74) Majlingová Marta, Ing., Bratislava, SK;

7 (51) A 61K 47/48, 38/09

(21) 793-99

- (71) PRAECIS PHARMACEUTICALS INCORPORATED, Cambridge, MA, US;
 (72) Gefter Malcolm L., Lincoln, MA, US; Barker Nicholas, Southborough, MA, US; Musso Gary, Hopkinton, MA, US; Molineaux Christopher J., Brookline, MA, US;

(54) **Farmaceutické prípravky s vodnerozpustným komplexom na trvalé uvoľňovanie liečiv**

(22) 11.12.97

(32) 11.12.96

(31) 08/762 747

(33) US

(86) PCT/US97/22881, 11.12.97

(57) Formulácie na trvalé uvoľňovanie obsahujú vo vode nerozpustný komplex peptidickej zlúčeniny, napríklad peptidu, polypeptidu, proteínu, peptidomimetika a podobne, a makromolekulárneho nosiča. Formulácie umožňujú použitie vysokých koncentrácií peptidovej zlúčeniny v malom objeme a zavedenie farmaceuticky aktívnej peptidovej zlúčeniny na predĺžený čas, napríklad jeden mesiac po aplikácii komplexu. Komplexy sa môžu mlieť alebo drviť na jemný prášok. Vo forme prášku tvoria komplexy stabilné vodné suspenzie a disperzie, vhodné na aplikáciu injekciou.

Výhodne je peptidickou zlúčeninou v komplexe analóg LHRH, prednostne antagonistu LHRH, a makromolekulárnym nosičom je aniónový polymér, prednostne karboxymetylcelulóza. Tiež sa opisujú spôsoby prípravy komplexov a spôsoby použitia komplexov, ktoré obsahujú analóg LHRH, na liečbu stavov liečiteľných analógom LHRH.

(74) Rott, Růžička, Guttman, v. o. s., Bratislava, SK;

7 (51) A 61K 49/00

(21) 520-99

(71) NYCOMED IMAGING A/S, Oslo, NO;

(72) Østensen Jonny, Oslo, NO; Eriksen Morten, Oslo, NO; Frigstad Sigmund, Trondheim, NO; Rongved Pål, Oslo, NO;

(54) **Kombinovaný prípravok a spôsob generujúci zosilnenie obrazov ľudských alebo zvieracích subjektov**

(22) 21.10.97

(32) 21.10.96, 23.04.97

(31) 9621884.7, 970 8239.0

(33) GB, GB

(86) PCT/GB97/02898, 21.10.97

(57) Ultrazvuková vizualizácia subjektu, zvlášť perfúzie v myokarde a iných tkanivách, sa uskutočňuje použitím prípravkov kontrastného činidla obsahujúceho plyn, ktoré umožňujú kontrolovateľný a dočasný rast plynovej fázy in vivo po podávaní, a preto môže pôsobiť ako miestny ložiskový stopovač perfúzie. Prípravky zahŕňujú spoločne podávateľnú zmes obsahujúcu difundovateľnú zložku schopnú difúzie dovnútra do dispergovanej plynovej fázy, čo umožňuje jej dočasný rast. Pri zobrazení kardiálnej perfúzie sa prípravky môžu výhodne spoločne podávať s vazodilatačnými liečivami, ako napríklad adenozínom, čím sa zosilnia rozdiely v intenzite spätného signálu od normálneho a hypoperfúzneho myokardového tkaniva.

(74) Majlingová Marta, Ing., Bratislava, SK;

7 (51) A 61L 15/60, A 61F 13/15

(21) 503-99

(71) SCA Hygiene Products Aktiebolag, Göteborg, SE;

(72) Annergren Jeanette, Mölnlycke, SE; Wågberg Lars, Sundsvall, SE;

(54) **Absorpčná štruktúra so zlepšenými absorpčnými vlastnosťami**

(22) 17.10.97

(32) 28.10.96

(31) 9603920-1

(33) SE

(86) PCT/SE97/01739, 17.10.97

(74) Patentservis Bratislava, a. s., Bratislava, SK;

(57) Absorpčná štruktúra (3) v absorpčnom výrobku, ako je plienka (100), chránič pri inkontinencii, hygienická vložka alebo podobne, ktorého štruktúra má dva koncové diely (8, 9) a rozkrokový diel (6) umiestnený medzi nimi obsahuje superabsorpčný materiál, majúci teplotu obrátiteľnú (zameniteľnú) kapacitu absorpcie tekutiny. Superabsorpčný materiál je v absorpčnej štruktúre (3) umiestnený v jednej alebo v niekoľkých ohraničených plochách.

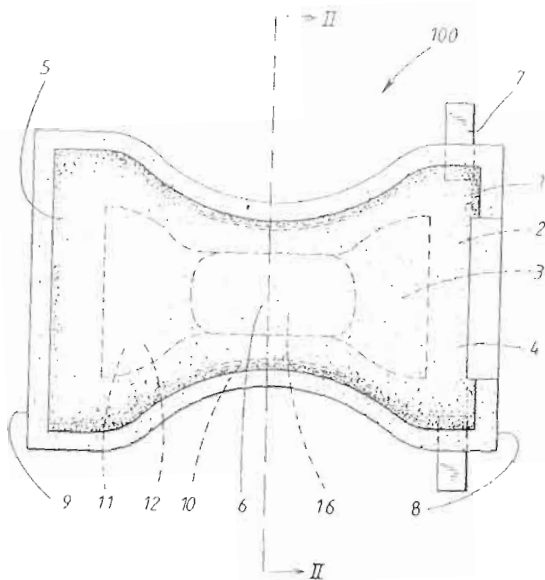

7 (51) A 61M 5/30, 5/24, 5/20, 5/48

(21) 937-99

(71) Roche Diagnostics GmbH, Mannheim, DE;

(72) Haar Hans-Peter, Wiesloch, DE; Beuttenmüller Manfred, Ladenburg, DE; Mattern Markus, Heppenheim, DE; Meacham George Bevan Kirby, Shaker Heights, OH, US;

(54) Podkožný vstrekovací systém

(22) 16.01.98

(32) 17.01.97

(31) 19701494.1

(33) DE

(86) PCT/EP98/00221, 16.01.98

(57) Podkožný vstrekovací systém na kvapaliny obsahuje liečivovú nádržku, v ktorej je uložená kvapalina, ktorá má byť vstrekovaná, a ktorá má dva úseky, pričom prvý úsek je stlačiteľný alebo pružný, zatiaľ čo druhý úsek obsahuje aspoň jeden výstupný otvor (4), ktorým môže kvapalina uniknúť. Pružný úsek môže byť deformovaný prostredníctvom zmeny tlaku v obklopujúcej nádobke, vyvolanej aktivovateľným plynovým generátorom (5), pričom kvapalina hnaná aspoň jedným výstupným otvorom z uvedenej prvej nádržky.

(74) Bušová Eva, JUDr., Bratislava, SK;

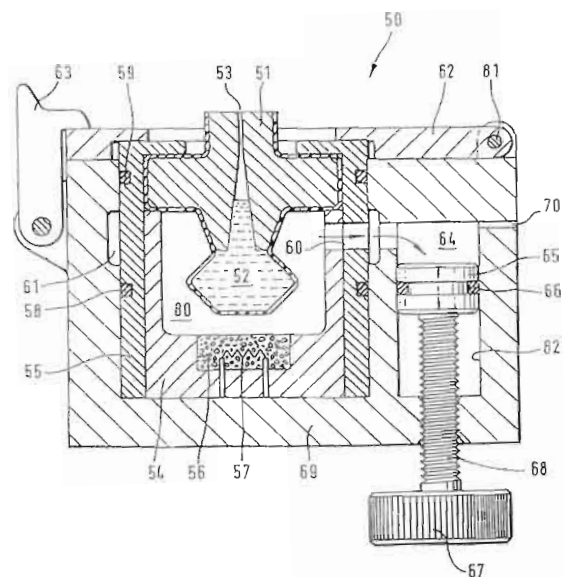

Trieda B

7 (51) B 01D 17/028, 21/02

(21) 524-99

(71) AWAS AG, Weinfelden, CH;

(72) Ihne Heinz, Wilnsdorf-Rudersdorf, DE;

(54) Separátor na delenie dvojfázových kvapalných zmesí

(22) 22.04.99

(32) 18.05.98

(31) 1089/98

(33) CH

(57) Separátor (10) zahrnuje odlučovaciu nádrž (12) na kvapalinu až po najnižšiu hladinu kvapaliny, určenú odtokovým prepadom (18), prítokovú rúru (14), odtokovú rúru (16) a zvislý zberač (20) ľahkej kvapaliny tvaru rúry. Zmes sa dostane z prítokovej rúry (14) dovnútra zberača (20). Zo spodnej oblasti (26) zberača (20) sa ťažká kvapalina a prípadne kal dostanú k spodnej oblasti (28) odlučovacej nádrže (12). Oddelovacia stena (30) v zberači (20) sa zvíja od jeho steny (22) po jeho os (24) a tvorí špirálovitý medzipriestor (36), ako aj so stenou (22) zberača (20) krajný vonkajší medzipriestor (38). Stena (22) zberača (20) a oddelovacia stena (30) majú po jednom hornom okraji (40,42), ktorý prinajmenšom v určitých oblastiach leží vyššie než najnižšia hladina kvapaliny. S približne rovnakou vodorovnou svetlou šírkou ústi prítoková rúra (14) cez stenu (22) zberača (20) približne tangenciálne k nej do krajného vonkajšieho medzipriestoru (38).

(74) Majlingová Marta, Ing., Bratislava, SK;

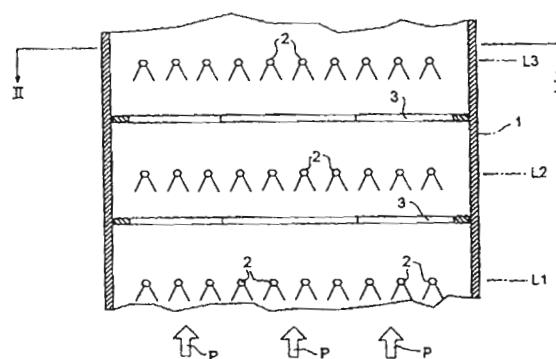
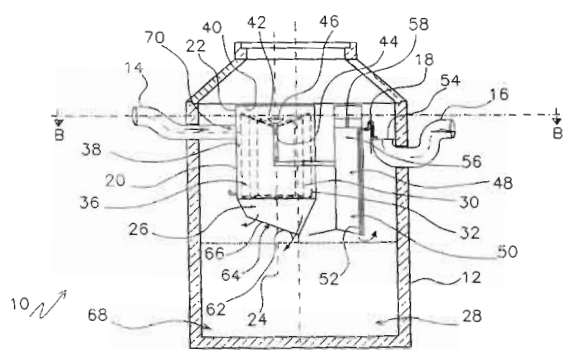

7 (51) B 01D 47/06, F 28F 25/12 // B 01D 53/78

(21) 1031-99

(71) ABB Fläkt AB, Stockholm, SE;

(72) Halldin Claes, Gemla, SE; Åhman Stefan, Växjö, SE; Johansson Lars-Erik, Älmeboda, SE; Collins David J., Knoxville, TN, US; Borio Donald, Knoxville, TN, US; Doughty Joseph V., Knoxville, TN, US;

(54) Reaktor s otvoreným stykom

(22) 03.02.98

(32) 05.02.97

(31) 9700393-3

(33) SE

(86) PCT/SE98/00185, 03.02.98

(57) Reaktor s otvoreným stykom má tvar nádrže (1), v ktorej je umiestnené väčšie množstvo rozprašovacích dýz (2) na jemné rozprašovanie kvapaliny a ktorou sú vedené plyny v smere (P) hlavného prúdenia plynov s cieľom uviesť ich do styku s jemne rozprašenou kvapalinou, pričom sú rozprašovacie dýzy (2) umiestnené v rôznych úrovniach (L1, L2 a L3), ktoré sú od seba navzájom vzdialené v smere (P) hlavného prúdenia plynov, a pričom sú rozprašovacie dýzy (2) v každej tejto úrovni v podstate rovnomerne rozmiestnené po celom priereze nádrže (1). Prostriedky (3) na vedenie plynu, ktoré sa rozprestierajú pozdĺž obvodu nádrže (1) a ktoré sú prispôbené na vedenie prúdu plynu v tesnej blízkosti pri stene nádrže (1) smerom do vnútorného priestoru nádrže (1) v podstate kolmo na smer (P) hlavného prúdenia plynov, sú umiestnené medzi úrovňami aspoň v jednej dvojici vedľa seba umiestnených úrovni (L1 - L2, L2 - L3) dýz. Vodiace prostriedky (3) sa rozprestierajú v nádrži (1), ktorá pozdĺž väčšej časti obvodu steny nádrže (1) v každom bode tvorí 10 až 90 % vzdialenosti medzi rozprašovacou dýzou (2) umiestnenou čo najbližšie k príslušnému bodu a stenou nádrže (1).

(74) Bušová Eva, JUDr., Bratislava, SK;

7 (51) B 01D 53/64, 53/78, 53/96

(21) 105-99

(71) Boliden Contech AB, Stockholm, SE;

(72) Allgulín Torkel, Helsingborg, SE;

(54) Spôsob odstraňovania plynej elementárnej ortuti z plynu a zariadenie na vykonávanie tohto spôsobu

(22) 22.05.98

(32) 26.05.97

(31) 9701947-5

(33) SE

(86) PCT/SE98/00960, 22.05.98

(57) Plyn sa spracováva v premývacej veži premývacej kvapalinou, ktorá cirkuluje v uzavretom systéme a ktorá obsahuje 0,01 až 300 mmol/l ortuťnatých (II) iónov a aspoň dvojnásobok tohto množstva chloridových iónov. Elementárna ortuť prítomná v plyne sa oxiduje a tvorí sa pevný chlorid ortuťný (I). Časť uvedeného vzniknutého pevného chloridu ortuťného (I) prechádza do reakčnej jednotky na oxidáciu na chlorid ortuťnatý (II). Chlór, daný na uvedenú oxidáciu, a kvapalina, daná na odoberanie ortuťnatých (II) iónov vzniknutých uvedenou oxidáciou, sú nútené prechádzať hore reakčnou zónou v spodnej časti reakčnej jednotky a uvedená zóna sa udržiava v podstate plná pevného chloridu ortuťného (I). Zariadenie na uskutočňovanie spôsobu má vežovú práčku a reakčnú jednotku (26) s menším prierezom ako práčka (11). Reakčná jednotka (26) je napojená na dno vežovej práčky (11) a má potrubie a prostriedky na vytvorenie uzatvoreného cirkulačného systému premývacej kvapaliny z výstupu (41) kvapaliny v nižšej časti vežovej práčky (11) na vstup (40) kvapaliny v hornej časti vežovej práčky (11). Nižšia časť (42) vežovej práčky (11) má pod úrovňou výstupu (41) kvapaliny zúženie prierezu na prispôbenie reakčnej jednotke (26).

(74) Bušová Eva, JUDr., Bratislava, SK;

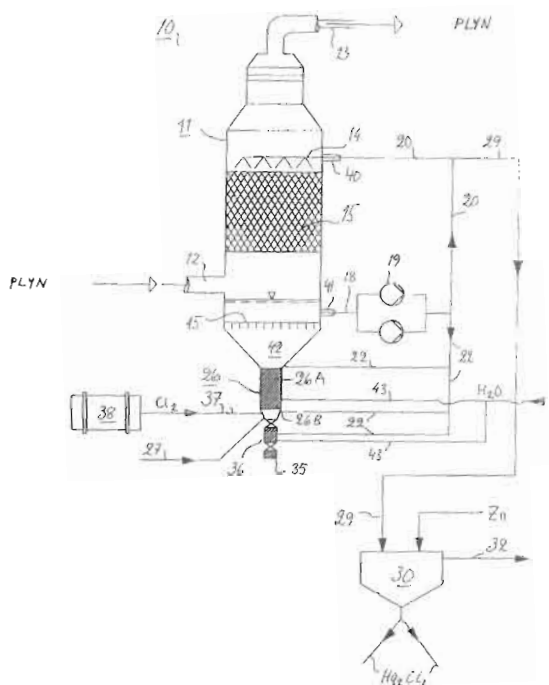

7 (51) B 01D 61/02, 61/10, 65/08, C 02F 1/44,
H 01F 41/04

(21) 924-99

(71) GARFIELD INTERNATIONAL INVESTMENTS LIMITED, Tortola, VG;

(72) Graham William, Western Cape, Stellenbosch, ZA;

(54) Úprava vody

(22) 09.01.98

(32) 09.01.97

(31) 97/0187

(33) ZA

(86) PCT/GB98/00054, 09.01.98

(57) Odsolovač je určený na odstraňovanie rozpustných pevných látok z morskej vody alebo z poloslanej (brakickej) vody. Odsolovač (10) pozostáva z puzdra (12), do ktorého čerpadlo (14) poháňané motorom (16) čerpá morskú vodu pod tlakom. Odsolovacia náplň (76) vnútri puzdra (12) obsahuje polopriepustný materiál, ktorý pôsobí ako reverzná osmotická membrána, ktorou je prepúšťaná voda pretlačovaná, aby sa oddelila od morskej vody alebo poloslanej vody. Pevné látky rozpustené v poloslanej vode alebo morskej vode sú zachytené v kanáloch na zadržanie soli náplne (76). Tri elektrické cievky (94, 96 a 98) obklopujú náplň (76) a sú uložené v stenách puzdra (12). Cievky sú napájané prúdom zo zdroja (112), ktorý je výhodne 380 voltový trojfázový prúd s 50 Hz. Cievky sú tiež pripojené vedením (108)

k (AC) pohonu (110) s nastaviteľnou frekvenciou, ktorý je na druhej strane pripojený k motoru (16). Cievky (94, 96 a 98) pôsobia magnetickým pôlom na morskú alebo poloslanú vodu v kanáloch na zadržanie soli, ktoré zvyšuje rýchlosť, ktorou voda preniká reverznou osmotickou membránou a tiež zamedzuje zanášaniam. Cievky (94, 96 a 98) ďalej majú úlohu tlmiviek motora (16).

(74) Rott, Růžička, Guttman, v. o. s., Bratislava, SK;

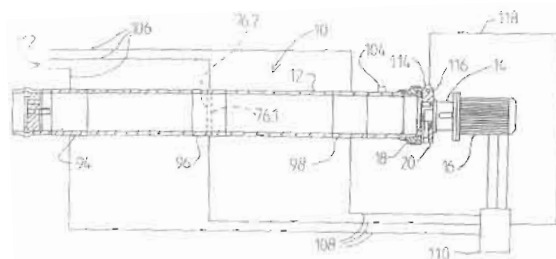

7 (51) B 01J 29/06, C 10G 47/16

(21) 1113-99

(71) SHELL INTERNATIONALE RESEARCH MAATSCHAPPIJ B.V., The Hague, NL;

(72) Gosselink Johan Willem, Amsterdam, NL; Van Veen Johannes Anthonius Robert, Amsterdam, NL;

(54) Spôsob prípravy katalytických kompozícií

(22) 05.03.98

(32) 06.03.97

(31) 97200676.1

(33) EP

(86) PCT/EP98/01414, 05.03.98

(57) Spôsob prípravy katalytickej kompozície, ktorá obsahuje ako prvú krakovaciu zložku v množstve od 0,5 do 40 % hmotnostných zeolit beta s molárnym pomerom oxidu kremičitého k oxidu hlinitému najmenej 20, obsahujúcom kryštály s veľkosťou menej ako 100 nm, druhú krakovaciu zložku v množstve od 0,5 do 90 % hmotnostných, zvolenú z (i) kryštalických molekulových sít s pórmí s priemerom väčším ako 0,6 nm, a (ii) ilov, a v množstve od 0 do 99 % hmotnostných spojiva (hmotnostné percentá vztiahnuté na celkovú suchú hmotnosť prvej a druhej krakovacej zložky a spojiva), pričom spôsob zahŕňa kroky pozostávajúce z (i) prípravy zmesi obsahujúcej prvú krakovaciu zložku a druhú krakovaciu zložku, pričom prvá krakovacia zložka je vo forme sólu, prípadne spolu so spojivom, (ii) vytlačania zmesi do katalyzátorových vytlačovaných výrobkov, a (iii) kalcinovania vytlačovaných výrobkov.

(74) Žovicová Viera, Mgr., Bratislava, SK;

7 (51) **B 08B 1/02, B 60S 3/00**

(21) **896-99**

(71) WESUMAT Fahrzeugwaschanlagen GmbH, Augsburg, DE;

(72) Decker Wolfgang, Zusmarshausen-Wollbach, DE;

(54) **Pracovný valec, hlavne na zariadenia na umývanie vozidiel**

(22) 30.06.99

(32) 08.07.98

(31) 198 30 514.1

(33) DE

(57) Pracovný valec, predovšetkým na zariadenie na umývanie vozidiel, s jadrom (1) valca prispôbenným na rotačný pohon a s množinou na jadre valca vzájomne vedľa seba axiálne usporiadaných, jadro valca koncentricky obklopujúcich pracovných kotúčov (2) z ohybného materiálu, predovšetkým z penovej hmoty. Každý pracovný kotúč je vybavený množinou pruhov (3), ktorých vzhľadom na os valca (A) radiálne vnútorné konce (3a) sú zovreté vždy medzi dvoma nosnými kotúčmi (4) z plastu, koncentricky obklopujúcimi jadro valca. Oba nosné kotúče (4) sú vzájomne spojené množinou čapov (6) usporiadaných rovnobežne s osou kotúča, prípadne valca. Oba nosné kotúče (4) a čapy (6) sú vystreknuté z plastu, pričom čapy (6) sú s príslušným nosným kotúčom (4) vyrobené z jedného kusa. Voľné konce (8) aspoň časti čapov (6) sú prispôbené na zachytenie v dierach (10) protifaľného nosného kotúča, vytvorených pri vstrekaní.

(74) Rott, Růžička, Guttman, v. o. s., Bratislava, SK;

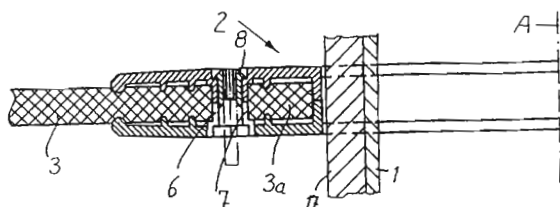

7 (51) **B 21B 1/46, 1/26, C 21D 8/02, 8/04**

(21) **852-99**

(71) HOOGOVENS STAAL B. V., IJmuiden, NL;

(72) Cornelissen Marcus Cornelis Maria, Castricum, NL; Groot Aldricus Maria, Heerhugowaard, NL; Den Hartog Huibert Willem, Noordwijkerhout, NL;

(54) **Spôsob a zariadenie na výrobu ocelového pásu alebo plechu**

(22) 19.12.97

(32) 19.12.96

(31) 1004829

(33) NL

(86) PCT/NL97/00718, 19.12.97

(57) Je opísaný spôsob výroby ocelového pásu alebo plechu, pričom (a) s cieľom výroby feriticky valcovaného ocelového pásu sa pás, plát alebo jeho časť dodáva bez prerušenia najmenej zo zariadenia, ktoré je typom pece, rýchlostami, ktoré v podstate zodpovedajú rýchlosti vstupu do predvalcovacej stolice a nasledujúcich redukcií hrúbky, z predvalcovacej stolice do spracovateľského zariadenia, ktoré je umiestnené za finalizačnou valcovacou stolicou, pričom pás, ktorý vychádza z predvalcovacej stolice sa ochladzuje na teplotu, pri ktorej má oceľ v podstate feritickú štruktúru; (b) na vytvorenie austeniticky valcovaného ocelového pásu sa pás, ktorý vychádza z predvalcovacieho valca, privádza alebo udržiava na teplote v austenitickej oblasti a vo finálnej valcovacej stolici sa vyvalcuje na finálnu hrúbku v podstate v austenitickej oblasti a potom sa ochladí, po tomto valcovaní, do feritickej oblasti.

(74) Patentservis Bratislava, a. s., Bratislava, SK;

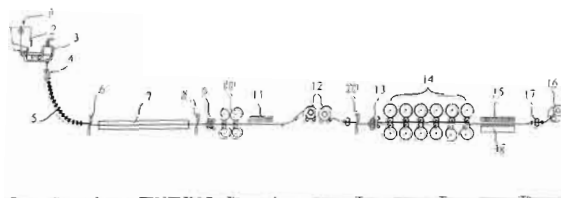

7 (51) **B 23K 26/00**

(21) **401-99**

(71) THYSSEN STAHL AKTIENGESELLSCHAFT, Duisburg, DE;

(72) Pircher Hans, Mülheim, DE; Kawalla Rudolf, Bottrop, DE; Sussek Gerd, Mülheim, DE; Stegemann-Auhage Thomas, Dinslaken, DE; Polzin Ralf, Herzogenrath-Kohlscheid, DE;

(54) **Spôsob spájania plochých výrobkov na vzájomné prepojenie a zariadenie na jeho vykonávanie**

(22) 13.09.97

(32) 01.10.96

(31) 196 40 612.9

(33) DE

(86) PCT/EP97/05018, 13.09.97

(57) Spájanie sa vykonáva v styčnej ploche valcov, do ktorého sú ploché výrobky na vzájomné prepojenie vkladané v ostrom uhle. Pred samotným stlačením formou jeden na druhom v styčnej ploche valcov, sú ich vrchné povrchy zahriate radiáciou, avšak nie roztavené. Vhodným profilovaním prínajmenšom jedného valcom vytvoreného povrchu, alebo jedného plochého výrobku, je povrchové stlačenie limitované k zóne prekrytia spoja a je zabránené akémukoľvek toku materiálu, priečne v smere spoja prekrytia.

(74) Patentservis Bratislava, a. s., Bratislava, SK;

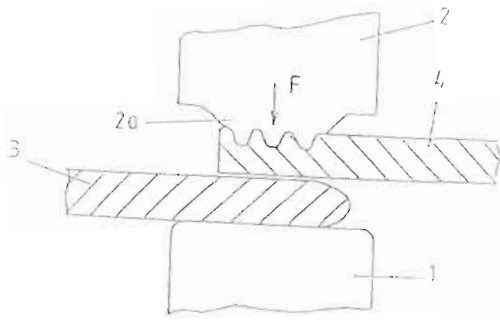

7 (51) B 23K 35/00, C 21D 9/04, E 01B 7/12

(21) 2210-91

(71) VAE Aktiengesellschaft, Wien, AT;

(72) Blumauer Johannes, Dipl. Ing., Zeltweg, AT;

(54) Spôsob spájania koľajnice z uhlíkovej ocele s časťami výhybiiek z manganovej ocele

(22) 17.07.91

(32) 20.07.90

(31) A 1534/90

(33) AT

(57) Spôsob spájania koľajnice (2) z uhlíkovej ocele s časťami výhybiiek z austenitickej manganovej liatej ocele, napríklad srdcoviek (1) alebo iných koľajníc z manganovej ocele, s použitím medzikusa (3) z nízkouhlíkovej ocele sa uskutočňuje tak, že je najprv medzikus (3) zvarovaný s koľajnicou (2) z uhlíkovej ocele a po skrátení medzikusa (3) na dĺžku pod 25 mm je medzikus (3) druhým zvarovaním zvarovaný s časťou výhybky z manganovej ocele. Použitý medzikus (3) z nízkouhlíkovej austenitickej ocele chrómniklovej je po zvarení s koľajnicou (2) z uhlíkovej ocele tepelne spracovaný difúznym žíhaním pri teplote 350 °C až 1000 °C počas 2 až 5 hodín s následným ochladením okolitým vzduchom. Tepelné spracovanie po zvarení medzikusa (3) s koľajnicou (2) z uhlíkovej ocele je uskutočňované 3 hodiny pri teplote 850 °C. Následne po druhom zvarovaní medzikusa (3) s druhou koľajnicou z manganovej ocele sa uskutoční ochladenie okolitým vzduchom. Ako materiál na medzikus (3) je použitá oceľ kvality X10CrNiTi 18 9, X10CrNiNb 18 9, X10CrNiTi 18 10 alebo X5CrNiNb 18 10.

(74) Patentservis Bratislava, a. s., Bratislava, SK;

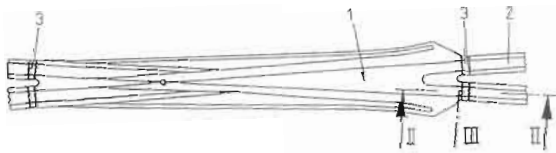

7 (51) B 28B 21/56

(21) 1072-99

(71) SCHMITT & WEITZ BAUSTOFFWERKE GMBH & CO. KG, Kleinostheim, DE;

(72) Klaus Uwe, Marktheidenfeld, DE; Birkenbeul Frank, Marktheidenfeld, DE; Freund Burkhard, Wenighösbach, DE; De Luca Andrea, Grossostheim, DE;

(54) Spôsob výroby tyčových dutých prefabrikátov z betónu a zariadenie na vykonávanie tohto spôsobu

(22) 24.07.98

(32) 12.09.97

(31) 197 40 154.6

(33) DE

(86) PCT/DE98/02093, 24.07.98

(57) Opísaný je spôsob výroby tyčových dutých prefabrikátov z betónu alebo polymérneho betónu použitím formy, ktorá sa skladá z vložiek do lejárkej formy a z vonkajšej formy pohyblivej vzhľadom na vložky, ktorá po stranách s odstupom obkolesuje vložky, ako aj z rovnako pohyblivej podobijmky, ktorá má otvor na vložky a je umiestnená pod vonkajšou formou a do ktorej dutých priestorov medzi vložkami do lejárkej formy a vonkajšou formou je približne centricky vložená vždy jedna výstužná armatúra a následne vyplnená materiálom a zhutnená pomocou vibračného vytriasadla, pričom vložka (1) má v oblasti svojej hornej čelnej plochy nahor otvorený upínací prvok (8), v ktorom sa upevní výstužná armatúra (6) pomocou na hornej čelnej strane radiálne dovnútra smerujúcej časti upevňovacieho háka (7), a podoprie sa o vložku (1) pomocou dovnútra smerujúcej časti centrovacích kolíkov (9) rozložených na jej obvode.

(74) Rott, Růžička, Guttman, v. o. s., Bratislava, SK;

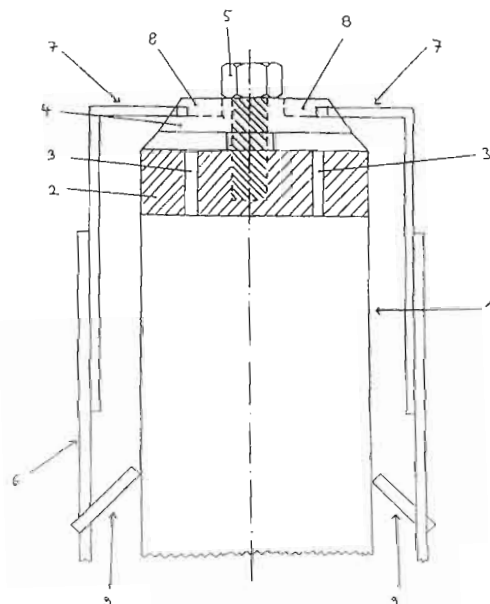

7 (51) B 30B 9/02

(21) 839-98

(71) VANEX, s. r. o., Liptovský Hrádok, Liptovský Hrádok, SK;

(72) Pitoňák František, Ing., Liptovský Hrádok, SK;

(54) **Vysokotlakový pásový lis s hnacími vysokotlakovými lisovacími valcami**

(22) 18.06.98

(57) Opisuje sa vysokotlakový pásový lis na oddelovanie tekutín od pevných látok, pri ktorom sú vysokotlakové lisovacie valce (2) zároveň hnacími valcami sít.

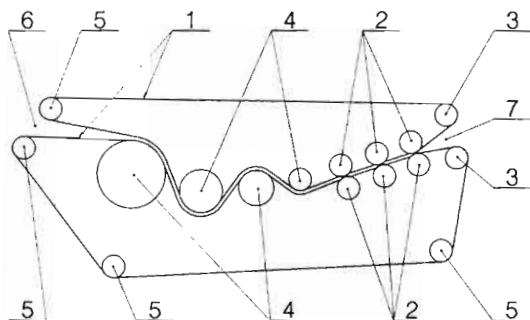

7 (51) B 30B 9/02, 9/24

(21) 840-98

(71) VANEX, s. r. o., Liptovský Hrádok, Liptovský Hrádok, SK;

(72) Pitoňák František, Ing., Liptovský Hrádok, SK;

(54) **Pásový lis s rovnomerným zaťažením lisovacích sít v ťahu**

(22) 18.06.98

(57) Opisovaný pásový lis na oddelenie tekutín od pevných látok používa na pohon lisovacích sít (1) samostatné pohony mechanicky spriahnuté iba lisovacími sítami (1), kde na vzájomné vyrovnávanie hnacích síl jednotlivých pohonov sa využíva princíp zmeny otáčok elektrických motorov pri zmene záťaže na hriadeli.

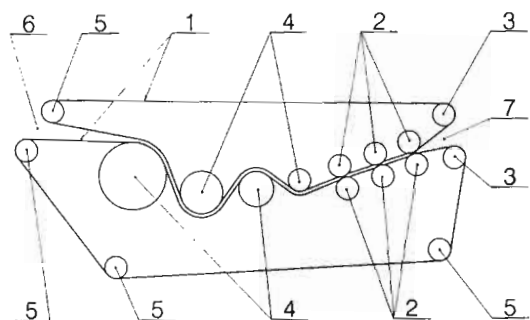

7 (51) B 32B 21/10, B 27N 3/06

(21) 1094-99

(71) Österreichische Homogenholz Gesellschaft m. b. H., Neudörfel, AT;

(72) Lackner Arnold, Friesach, AT; Döry László, Wien, AT; Stifter Gerhard, Bad Sauerbrunn, AT;

(54) **Drevotriesková doska s vysokou pevnosťou v ohybe a vysokým ohybovým E-modulom**

(22) 15.12.98

(32) 18.12.97

(31) A 2140/97

(33) AT

(86) PCT/AT98/00305, 15.12.98

(57) Opísaná je drevotriesková doska (1, 1') s vysokou pevnosťou v ohybe a vysokým ohybovým E-modulom, ktorá pozostáva z jednej alebo viac vrstiev (2, 3, 3') kondenzačnými živícami impregnovaných, pôsobením tlaku pri zvýšenej teplote zlisovaných drevených triesok s prípadne rozdielnou veľkosťou týchto drevených triesok. Vnútri alebo medzi jednotlivými vrstvami (2, 3, 3') zo zlepených drevených triesok je umiestnená tkanina, vrstva alebo rúno (4, 4') z prírodných vlákien.

(74) Rott, Růžička, Guttman, v. o. s., Bratislava, SK;

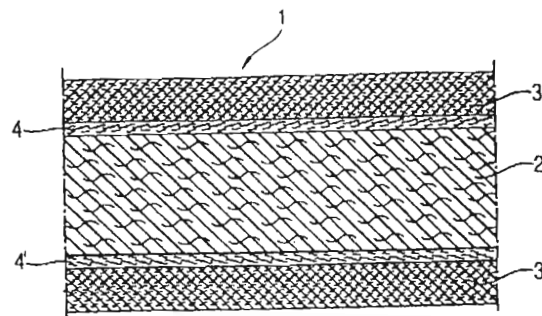

7 (51) B 41F 19/02

(21) 1081-99

(71) TEICH AKTIENGESELLSCHAFT, Obergrafendorf, AT;

(72) Höllner Roman, Obergrafendorf, AT; Gerstl Klaus, Hofstetten, AT;

(54) **Spôsob výroby sčasti razených krycích prvkov na uzatváranie téglikov, zariadenie na vykonávanie tohto spôsobu a sčasti razený krycí prvok vyrobený týmto spôsobom**

(22) 28.10.98

(32) 11.12.97

(31) A 2090/97

(33) AT

(86) PCT/AT98/00262, 28.10.98

(57) Riešenie sa týka spôsobu výroby sčasti razených krycích prvkov (2, 14, 24) na uzatváranie téglikov (26), hlavne téglikov (26) na potraviny. Príslušné zariadenie pozostáva z odvíjacieho zariadenia (6), ktoré je poháňané motorom (7), prvého snímača (8), raziacej stanice (10), druhého snímača (13), pričom snímače (8, 13) sú spojené s regulátorom (9), ktorý na základe zistených hodnôt reguluje otáčavý moment motora (7), a ďalej z niekoľkých vodiacich valcov (16, 17, 18, 19, 20), dvojice posuvných valcov (21) a lisovacieho nástroja (23). Sčasti razený krycí prvok (14) je vybavený neraznou oblasťou (14b), ktorá je prípadne vybavená

opisom, a razenou oblasťou (14a) alebo je vybavený neraznou oblasťou (24b), ktorá približne zodpovedá obrube (27) téglíka (26), pričom na zvyšnej ploche krycieho prvku sa nachádza razeňná oblasť (24a) a spodná strana (24') krycieho prvku (24), ktorá je prívratená k téglíku (26), je vybavená za tepla pečateľným povrstvením (25, 25').

(74) Rott, Růžička, Guttman, v. o. s., Bratislava, SK;

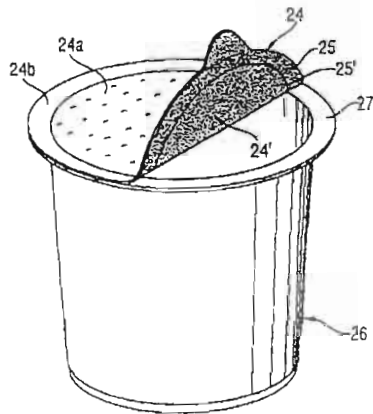

7 (51) B 42D 3/12

(21) 211-99

(71) U. E. Sebald Verpackungen GmbH, Nürnberg, DE;

(72) Dreier Joachim, Allersberg, DE;

(54) **Obal, prípadne príloha časopisu**

(22) 29.11.96

(32) 19.08.96

(31) 296 14 310.3

(33) DE

(86) PCT/DI:96/02299, 29.11.96

(57) Obal, prípadne príloha časopisu obsahuje zadný diel (12) a predný diel (14), vzájomne spojené pozdĺž spojovacieho prehybu (16). Predný diel (14) obsahuje priehradku na CD-ROM. Priehradka na CD-ROM je súčasťou predného dielu (14) obalu, prípadne prílohy. V oblasti na CD-ROM je predný diel (14) vybavený vyrazeným otvorom (28, 30).

(74) Bušová Eva, JUDr., Bratislava, SK;

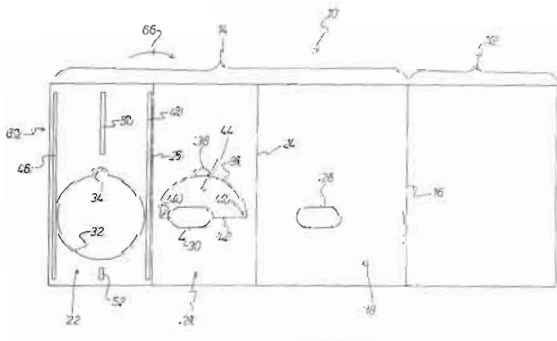

7 (51) B 60N 2/44

(21) 491-99

(71) Horn & Bauer GmbH & Co. KG, Schwalmstadt, DE;

(72) Horn Joachim, Schwalmstadt-Treysa, DE;

(54) **Sedadlový poťah na ochranu sedadla motorového vozidla z dvojvrstvového dielu z plastovej fólie**

(22) 13.04.99

(32) 17.04.98

(31) 198 17 058.0

(33) DE

(57) Sedadlový poťah (1) na ochranu sedadla motorového vozidla z dvojvrstvového dielu z plastovej fólie, zvlášť na prvotnú výbavu, je vybavený jedným priebežným, sedadlovou plochou a plochou zadného operadla sedadla chrániacim predným dielom (7) a jedným zadným dielom (8) spojeným s predným dielom priečnymi zvarmi (9, 19). Tak je zhotovené v spojení s predným dielom (7) vrecko zadného operadla (8) prinajmenšom čiastočne zabierajúce zadné operadlo sedadla a sedadlové vrecko (5) prinajmenšom čiastočne obklopujúce sedadlový vankúš (27). V oblasti štrbiny medzi zadným operadlom a sedadlovým vankúšom je zhotovená alebo umiestnená príklopka (34) pásového tvaru, na ktorej je navrhnutá lepiaca vrstva (35), ktorá je zakrytá stiahnutelným ochranným pásom (36). Príklopka v tvare pásu (34) je pretiahnuteľná štrbinou medzi zadným operadlom a sedadlovým vankúšom a spojitelná po stiahnutí ochranného pásu (36) prostredníctvom lepiacej vrstvy (35) so sedadlovým poťahom (1) alebo s časťami sedadla motorového vozidla.

(74) Bušová Eva, JUDr., Bratislava, SK;

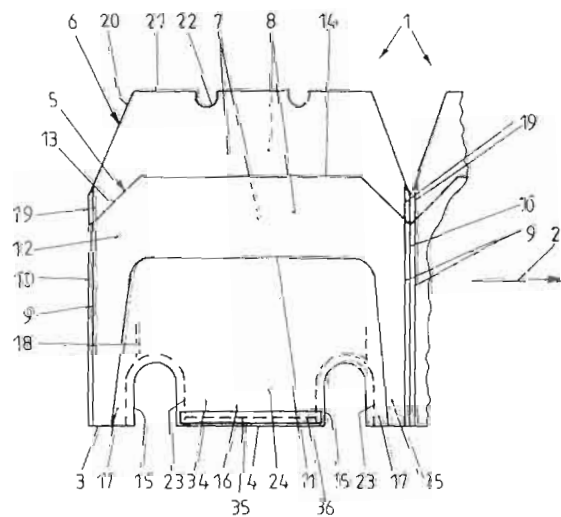

7 (51) B 60P 7/00

(21) 607-99

(71) Edscha Mafca Components S. A. S., Châteaudun, FR;

(72) Dethare Jean-Jacques, Châteaudun, FR;

(54) **Nosný rám plachty so skladacími oblúkmi**

(22) 05.05.99

(32) 07.05.98

(31) 9805801

(33) FR

(57) Nosný rám (6) obsahuje množinu nosných oblúkov (17) pripevnených tak, že sú premiestniteľné z jedného stavu, v ktorom sú rozťahnuté do druhého stavu, v ktorom sú zatiahnuté a naopak. Nosný rám (6) ďalej obsahuje množinu skladacích oblúkov (11) usporiadaných medzi nosnými oblúkmi (7) a spojených s nosnými oblúkmi (7) spojovacími prostriedkami (15) tak, že pri zatáhovaní a rozťahovaní nosných oblúkov (7) sú nútené robiť vzostupný, resp. zostupný pohyb.

(74) Čechvalová Dagmar, Bratislava, SK;

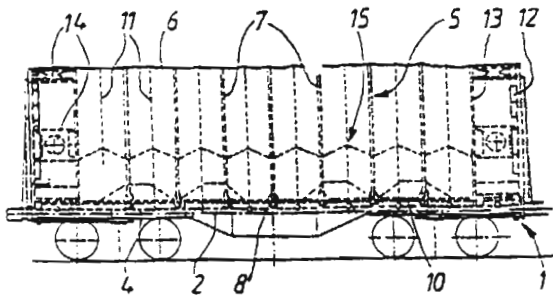

7 (51) B 60R 25/04

(21) 775-99

(71) Robert Bosch GmbH, Stuttgart, DE;

(72) Bitzer Wolfgang, Weissach, DE;

(54) **Spôsob zabezpečenia prenosu dát**

(22) 06.11.97

(32) 16.12.96

(31) 196 52 256.0

(33) DE

(86) PCT/DE97/02579, 06.11.97

(57) Spôsob zabezpečenia prenosu dát medzi aspoň dvomi riadiacimi jednotkami (1, 2) vo vozidle, ktoré sú navzájom spojené dátovou zbernicou, pričom jedna z riadiacich jednotiek (1, 2) prenáša v dátovej zbernici sled (21) náhodných bitov, ktoré sa uložia vo všetkých riadiacich jednotkách (1, 2), pričom sa vo všetkých riadiacich jednotkách (1, 2) vytvorí kľúčový kód (22) so sledom (21) náhodných bitov a s vnútorným kľúčom (20'), pričom jednou z riadiacich jednotiek (1, 2) sa vy-

tvorí a odošle správa (23) zakódovaná kľúčovým kódom (22), ktorá sa v prijímacích riadiacich jednotkách (1, 2) kľúčovým kódom (22) preskúma z hľadiska svojho správneho zakódovania podľa redundantnej informácie obsiahnutej v zakódovanej správe (23), ktorá je prijímacím jednotkám známa prečíta sa. Sled (21) náhodných bitov sa vytvorí z existujúcich senzorových dát riadiacej jednotky (2).

(74) Bušová Eva, JUDr., Bratislava, SK;

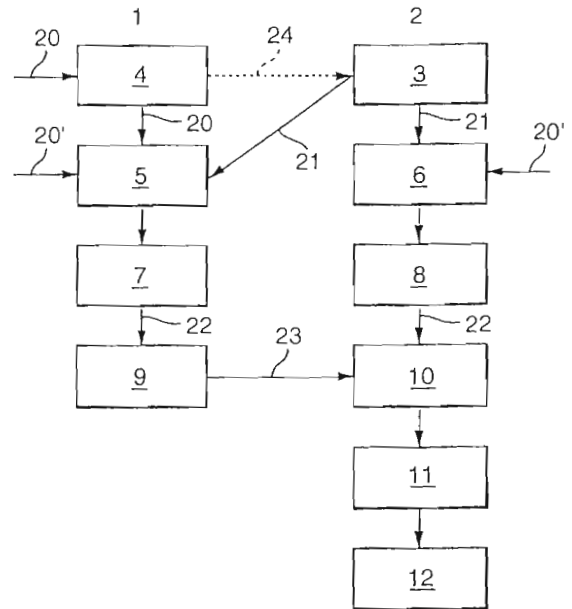

7 (51) B 60S 1/32, B 60S 1/38

(21) 966-98

(71) Halúz Tibor, Hontianska Vrbica, SK;

(72) Halúz Tibor, Hontianska Vrbica, SK;

(54) **Lišta na zachytávanie nečistôt z čelného skla motorového vozidla**

(22) 15.07.98

(57) Do dráhy (5) stieračov (2) v mieste pred ich dolnou polohou (6) ich stieracej dráhy sú umiestnené lišty (3). Pri stieraní stieračov stieracia stena (8) lišty (3) zachytáva častice z gumovej pásky (7) stieračov a zachytené častice odplaví voda mimo dráhy (5) stieračov (2).

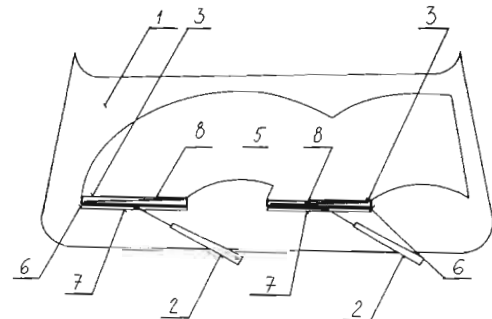

7 (51) B 60T 7/06

(21) 964-98

(71) Halúz Tibor, Hontianska Vrbica, SK;

(72) Halúz Tibor, Hontianska Vrbica, SK;

(54) Integrovaný brzdoý pedál dopravného prostriedku

(22) 15.07.98

(57) Integrovaný brzdoý pedál (1) dopravného prostriedku pred brzdením na minimum skracuje v čase reakcie časový zlomok, čas potrebný na premiestnenie nohy (6) vodiča dopravného prostriedku z akcelračného pedála (3) na integrovaný brzdoý pedál (1).

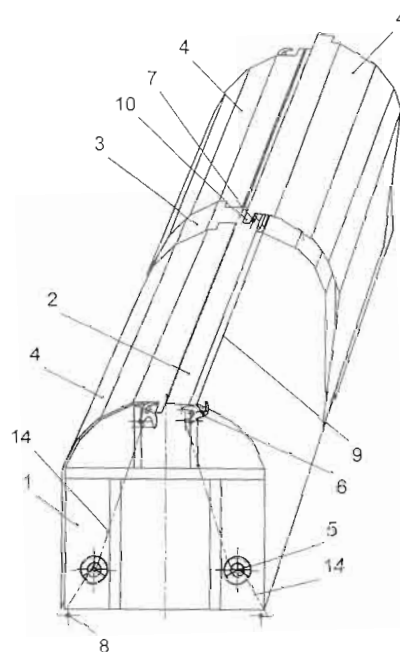
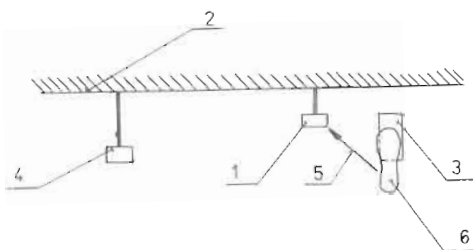

7 (51) B 61D 39/00

(21) 700-99

(71) DWA Deutsche Waggonbau GmgH, Berlin, DE;

(72) Ernst Andreas, Dipl.-Ing., Niesky, DE; Petrick Renee, Dipl.-Ing., Nieder Seifersdorf, DE;

(54) Aretačné, vyklápacie a vodiace zariadenie posuvných stien nákladných vozňov

(22) 26.05.99

(32) 28.05.98

(31) P 198 25 382.6

(33) DE

(57) Vyklápacie zariadenie pozostáva z posuvnej steny (4) nákladného vozňa so stropným nosníkom (3), zo spodného vyklápacieho hriadeľa (8) nesúceho vodiace kladky posuvnej steny (4) a z horného vyklápacieho hriadeľa (9). Tieto vyklápacie hriadele (8) a (9) sú držané na vozňovej skrini známym spôsobom na obrázku bližšie neznázornenými uloženiami. Horné zariadenie pozostáva z aretačného a vyklápacieho prvku (6) na spôsob páky umiestneného na čelnej stene (1) a z aretačného, vyklápacieho a vodiaceho prvku (7) pripevneného v oblasti stredového portálu na spojnicu (12). Spojnica (12) je na jednej strane hnaná klukovou pákou (11); pripevnenou na horný vyklápací hriadeľ (9) a na druhom konci sa opiera o kulu (13) uloženú v otočnom kĺbe (16).

(74) Bachratá Magdaléna, Mgr., Bratislava, SK;

7 (51) B 61F 1/14

(21) 525-99

(71) DWA Deutsche Waggonbau GmgH, Berlin, DE;

(72) Scharf Steffen, Dipl.-Ing., Potsdam, DE; Heidgen Karsten, Dipl.-Ing., Berlin, DE; Israel Frank, Halle, DE; Wolter Wilfried, Dr.-Ing., Berlin, DE;

(54) Bezpečnostné zariadenie pre vodičov koľajových vozidiel

(22) 22.04.99

(32) 22.04.98

(31) 198 17 860.3

(33) DE

(57) Bezpečnostné zariadenie pre vodičov koľajových vozidiel pozostáva z deformačného pásma v oblasti kabíny rušňovodiča, pultu vodiča, rámu sedadla a zo sedadla rušňovodiča. Priečnik (2), konštrukcia (3) protinárazovej ochrany, pult (6) vodiča, rám (7) sedadla a sedadlo (8) vodiča sú v takom vzájomnom činnom spojení, že pri deformácii deformačného pásma (4) sa ich vzájomná poloha nemení spôsobom, ktorý by ohrozoval rušňovodiča, pričom rám (7) sedadla a sedadlo (8) vodiča sú vzhľadom na výškovú hladinu deformačného pásma (4) zodvihnuté tak ďaleko, aby sa na jednej strane deformačné pásmo (4) mohlo nerušené deformovať pod sedadlom (8) vodiča a aby sa na druhej strane umožnilo nerušené pozdĺžne posunutie medzi rámom (7) sedadla a deformačným pásmom (4).

(74) Bachratá Magdaléna, Mgr., Bratislava, SK;

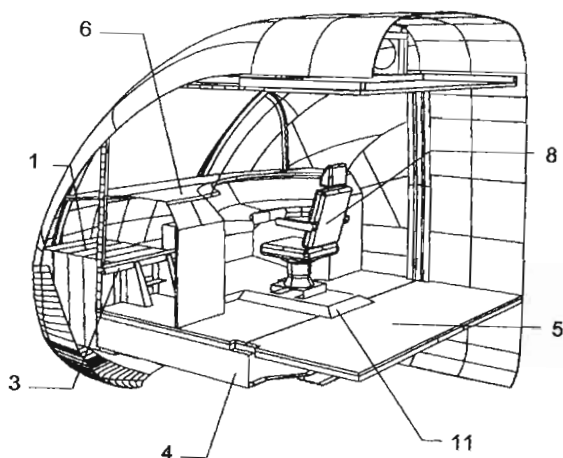

7 (51) B 61F 5/22

(21) 794-99

(71) Siemens SGP Verkehrstechnik GmbH, Vienna, AT;

(72) Teichmann Martin, Graz, AT;

(54) Podvozok koľajového vozidla

(22) 03.12.97

(32) 19.12.96

(31) A 2229/96

(33) AT

(86) PCT/AT97/00269, 03.12.97

(57) Podvozok koľajového vozidla s dvojsovým pojazdom, ktorý je pripevnený pomocou primárneho pruženia na ráme (2), na ktorom je umiestnená medzi sekundárnym pružením (28, 29) konzola kyvadla (30) orientovaná priečne na smer jazdy, ktorá je výkyvne spojená okolo osi prebiehajúcej v pozdĺžnom smere vozidla s priečne umiestnenou, výkyvnou traverzou (31) nesúcou vozňovú skriňu, ktorá je vytvorená ako rám a má dva priečne na smer jazdy orientované priečne nosníky traverzy (46, 47), ktoré sú umiestnené pred konzolou kyvadla (30), prípadne za ňou, pričom priečne nosníky traverzy (46, 47) sú umiestnené na konzole kyvadla (30) v smere jazdy oporne a priečne na smer jazdy posúvateľne. Ďalej je výhodné, keď má traverza (31) jeden z priečných nosníkov (46, 47) pod konzolou kyvadla (30) spájajúci centrálny stredový blok (50, 51, 52), ktorý je spojený kvôli prijatiu pozdĺžnych síl pomocou lemniskátového vedenia s rámom (2) podvozka takým spôsobom, že traverza (31) je otáčavá okolo v princípe vertikálnej osi a výkyvná v podstate priečne na smer jazdy.

(74) Rott, Růžička, Guttman, v. o. s., Bratislava, SK;

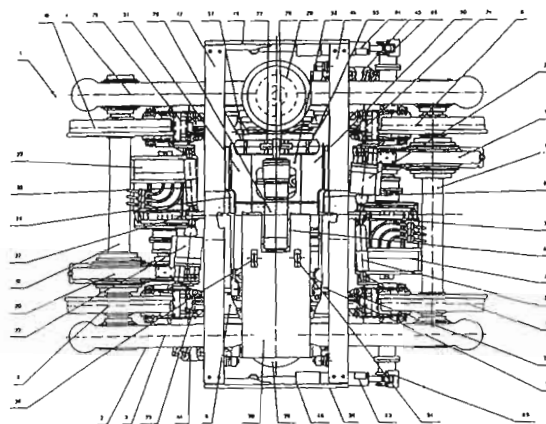

7 (51) B 61G 9/04, 9/22

(21) 459-99

(71) EISENBAHNTECHNIK HALBERSTADT GMBH, Halberstadt, DE; RINGFEDER GMBH, Krefeld, DE;

(72) Staub John, Quedlinburg, DE; Rommerskirchen Kurt, Krefeld, DE;

(54) Ťažné zariadenie na koľajové vozidlá

(22) 08.10.97

(32) 09.10.96

(31) 196 41 572.1

(33) DE

(86) PCT/EP97/05462, 08.10.97

(57) Ťažné zariadenie na koľajové vozidlá sa v podstate skladá z opornej dosky (8) pripojiteľnej zo strany vozidla, pružinovej jednotky (7) a ťažného člena (1) spájajúceho pružinovú jednotku (7) so spojovým ramenom (6) ťažného háku alebo automatickej ťažnej spojky. Ťažný člen (1) je tvorený dvoma závesmi (2, 3), ktoré sú spojené zadným spojovacím čapom korešpondujúcim s pružinovou jednotkou (7) a pripojovacím čapom (5), upevňujúcim súčasne spojkové rameno (6), pričom obidva závesy (2, 3) sú pozdĺžne posuvne uložené a vedené v opornej doske (8).

(74) Dudová Tatiana, Trenčín, SK;

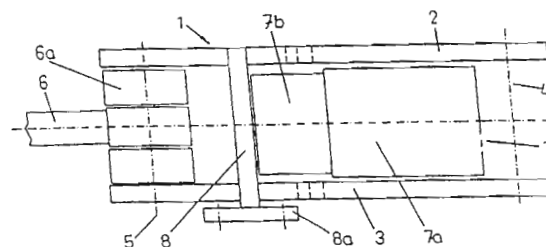

7 (51) B 61G 11/00

(21) 526-99

- (71) DWA Deutsche Waggonbau GmbH, Berlin, DE;
 (72) Scharf Steffen, Dipl.-Ing., Potsdam, DE; Heidgen Karsten, Dipl.-Ing., Berlin, DE; Friedrich Mario, Dipl.-Ing., Berlin, DE; Wolter Wilfried, Dr.-Ing., Berlin, DE;

(54) Bezpečnostné zariadenie proti kolízií na koľajové vozidlá

(22) 22.04.99

(32) 22.04.98

(31) 198 17 861.1

(33) DE

- (57) Ochranné zariadenie proti zrážke na koľajové vozidlá, najmä na konce lokomotív, motorových vozňov, motorových vlakov a riadiacich vozňov, vybavené kabínami pre rušňovodičov, pozostáva zo stredného narázadlového a spriahacieho zariadenia, vytvoreného vo vyčnievajúcej časti spodku vozňa, s určenými miestami zlomu, z vodiacej šachty, ako aj zo zariadenia proti vkladaniu pod vozidlo a z prvkov na pohlcovanie energie. Prvky (5) na pohlcovanie energie sa veľkoplošne opierajú o priečnik (3) a o konštrukciu (6) protinárzazovej ochrany a sú usporiadané vždy bočne k strednému narázadlovému a spriahaciemu zariadeniu (1), pričom prvky (5) na pohlcovanie energie sa pri zrážke s koľajovými vozidlami, ktoré sú vybavené bočnými nárazníkmi, deformujú prevažne miestne v oblasti vnikajúcich tanierov nárazníkov a v tejto miestnej oblasti sú dimenzované tak, aby vnikajúcim bočným nárazníkom kládli deformačný odpor F_1 , a že pod priečnikom (3), resp. prvkami (5) na pohlcovanie energie je usporiadaná ochrana (8) proti vkladaniu pod vozidlo v činnom spojení s priečnikom (3) a konštrukciou (6) protinárzazovej ochrany, ktorej predná hrana je vzhľadom na prednú hranu prvkov (5) na pohlcovanie energie oddelená dozadu prinajmenšom o rozmer predpokladanej dĺžky S roztlačenia prvkov (5) na pohlcovanie energie.

- (74) Bachratá Magdaléna, Mgr., Bratislava, SK;

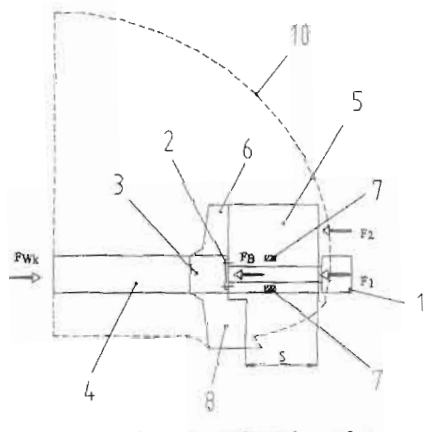

7 (51) B 62D 25/00

(21) 905-99

- (71) CD CAR DEVELOPMENT GMBH, München, DE;

- (72) Neff Thomas, München, DE; Betz Markus, Dasing, DE; Teller Stefan, München, DE;

(54) Cestné vozidlo s vymeniteľnou zadnou karosériou

(22) 02.01.98

(32) 04.01.97

(31) 197 00 209.9

(33) DE

(86) PCT/EP98/00010, 02.01.98

- (57) Ťažné cestné vozidlo, najmä osobné vozidlo, ktoré má dovolenú najväčšiu nosnú hmotnosť 3,5 ton alebo nákladný automobil, ktorý má dovolenú najväčšiu nosnú hmotnosť 5 ton, pozostávajúci zo základného vozidla (1), ktoré má zaťaženie prenášajúce podlahovú konštrukciu (11), pozostávajúcu z podlahy (12) vozidlovej karosérie a/alebo podvozka (13), pričom uvedená podlahová konštrukcia (11) má prednú nápravu (14) a najmenej jednu zadnú nápravu (15), základné vozidlo (1) ďalej zahŕňa vozidlovú karosériu (16) nesenú na podlahovej konštrukcii (11), zadnú časť vozidlovej karosérie (16), ktorá má bočné steny (17, 18) a vymeniteľnú zadnú karosériu (2), smerom hore pripájajúce bočné steny (17, 18), pričom zadná karoséria (2) je nesená priamo na podlahovej konštrukcii (11) zaťaženie prenášajúcim spôsobom, zadná karoséria (2) je uvoľniteľne uzamknutá v hlavnej spojke (3) základného vozidla (1), pričom hlavná spojka je priamo nesená na podlahovej konštrukcii (11) zaťaženie prenášajúcim spôsobom, pričom zadná karoséria (2) je ďalej prichytená k vyrovnávacej spojke (4) umiestnenej v odstupe od hlavnej spojky (3), pričom zadná karoséria (2) je prispôbená na zapadnutie do vyrovnávacej spojky (4) v predvyrovnanej polohe a je spustená z predvyrovnanej polohy do uzamknutej polohy v hlavnej spojke (3) a hlavná spojka (3) je usporiadaná tak, že umožňuje hlavné spojenie zadnej karosérie (2) tak, aby zabráňovala jeho posunutiu a otočeniu, a niest' náves (5) tak, aby boli prenášané zvislé zaťaženia a ťažné sily.

- (74) Öbertáš Július, Ing., Bratislava, SK;

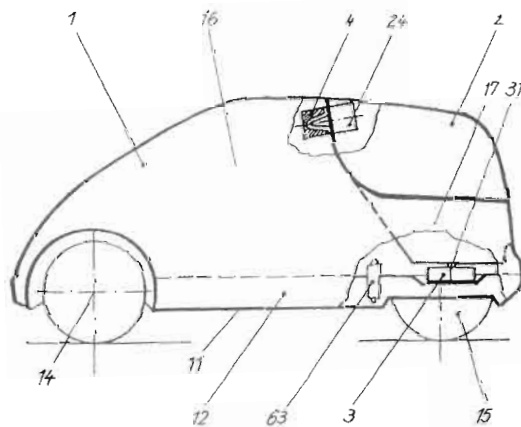

7 (51) B 62L 1/00

(21) 838-99

(71) Shimano Inc., Sakai-shi, Osaka, JP;

(72) Sugimoto Masanori, Osakasayama-shi, Osaka, JP;

(54) Brzda bicykla s čel'ust'ou brzdy nastaviteľnou pomocou kulis

(22) 18.06.99

(32) 22.06.98

(31) 09/103 980

(33) US

(57) Zariadenie brzdy bicykla zahŕňa rameno brzdy (18A, 18B) s hornou časťou (22A, 22B) a spodnou časťou (26A, 26B), spojovací prvok (32A, 32B) s hornou časťou (34A, 34B) a spodnou časťou (38A, 38B), kde sa spodná časť (26A, 26B) ramena brzdy (18A, 18B) a spodná časť (38A, 38B) spojovacieho prvku (32A, 32B) proti sebe otáčajú okolo spoločnej osi (X). Nastavovací prvok čel'uste (42A, 42B) je umiestnený na hornej časti (34A, 34B) spojovacieho prvku (32A, 32B) a ďalej zahŕňa spojovací a nastavovací mechanizmus na nastavenie spojovacieho prvku (32A, 32B) relatívne proti ramenu brzdy (18A, 18B), pričom zmieny spojovací a nastavovací mechanizmus zahŕňa nastavovací hriadeľ (161A, 161B), ktorý vychádza z jedného ramena brzdy (18A, 18B) a spojovací prvok (32A, 32B), otvor hriadeľa (164A, 164B), definovaný druhým ramenom brzdy (18A, 18B) a spojovací prvok (32A, 32B), takže nastavovací hriadeľ (161A, 161B) prechádza otvorom hriadeľa (164A, 164B). Priemer otvoru hriadeľa (162A, 162B) je väčší ako je priemer nastavovacieho hriadeľa (161A, 161B), pričom nastavovací (adjustačný) prvok (180A, 180B) umiestnený v otvore hriadeľa (164A, 164B), kde zmieny nastavovací prvok (180A, 180B) definuje nastavovací otvor (182A, 182B), ktorým prechádza nastavovací hriadeľ (161A, 161B) v polohe mimo stred otvoru hriadeľa (164A, 164B). Otáčanie nastavovacieho prvku (180A, 180B) nastavuje uhol a/alebo polohu čel'uste brzdy (44A, 44B) proti ramenu brzdy (18A, 18B).

(74) Patentservis Bratislava, a. s., Bratislava, SK;

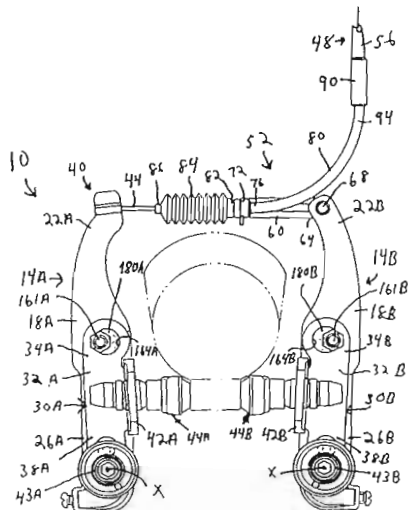

7 (51) B 62M 1/00

(21) 787-98

(71) Tóth Július, Vyhne, SK;

(72) Tóth Július, Vyhne, SK;

(54) Pulzný prevod s plynule voliteľnými parametrami: prevodového pomeru, nábehových, priebehových a akumuláčno-rekuperáčnych charakteristík

(22) 11.06.98

(57) Pulzný prevod má prevodníky (7) alternatívne vybavené napríklad napínacími pružinami (35) upevnenými vratnými prevodníkmi (38), majúce najmenej jeden záberový bod (O'), respektíve počiatočným bodom (P) až n-tým bodom (N) ohraničené rozstupové krivky (k), (k'), výhodne napríklad špirálovitých tvarov, s rôznou časťou nastaviteľnou do záberových uhlov (α') na alternatívne ľubovoľný náhon (19), napríklad ozubením, kardanovým hriadeľom, respektíve na prevodníkoch i nábojoch kotvou (22), protisklzovo upraviteľný náhon (19) lanom, reťazou, popruhom, remeňom, pásom, kombinovane, ťahadlom a podobne. Nábehové charakteristiky (a) a priebehové charakteristiky (b) sa regulujú zmenou polohy počiatku (Sh), sústredia (SS), proti strediu otáčania (SO) v rotačných osiach hriadeľov (6). Akumuláčno-rekuperáčne charakteristiky (b) sa regulujú zmenou sily pruženia (Fp) pruženia (10) a polohy nárazníkov (8). Inverzne vratný pohyb hriadeľov (6) i pák (1) viaže obratník (5).

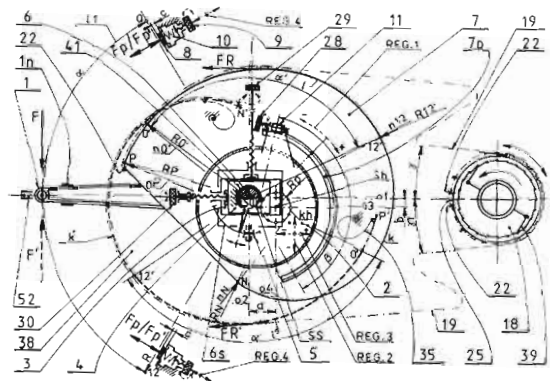

7 (51) B 65D 1/20, 21/02

(21) 1070-99

(71) FELIX BÖTTCHER GMBH & CO., Köln, DE;

(72) Schlömer Gert-Peter, Köln, DE;

(54) Nádoba na prepravu a skladovanie kvapalín

(22) 13.02.98

(32) 13.02.97

(31) 97102317.1

(33) EP

(86) PCT/EP98/00810, 13.02.98

- (57) Nádoba na prepravu a skladovanie kvapalín je určená najmä na prepravu a skladovanie kvapalných čistiacich prostriedkov pre tlačiarenský a polygrafický priemysel. Táto nádoba pozostáva z približne obdĺžnikovej nádržky opatrenej zaoblenými rohmi, skrutkovacím uzáverom, prevzdušňovacou trubicou vedúcou do vnútorného priestoru nádoby a prepravnou rukoväťou umiestnenou v hornej časti nádoby, pričom uvedená prepravná rukoväť je dutá a súčasne slúži ako prevzdušňovacia trubica.
- (74) Bušová Eva, JUDr., Bratislava, SK;

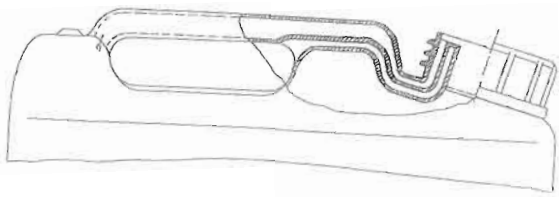

7 (51) B 65D 5/36

(21) 966-99

- (71) Kraft Jacobs Suchard R & D, Inc., Munich, DE;
 (72) Kowalewski Alain, Strasbourg, FR; Rapp Jean-Philippe, Ostwald, FR; Tettamanti Luigi, Asso (Como), IT; Heeley John, Munich, DE;

(54) Obal s horným uzáverom

(22) 16.07.99

(32) 24.07.98

(31) 98 113 891.0

(33) EP

(74) Rott, Růžička, Guttman, v. o. s., Bratislava, SK;

- (57) Obal je opakovane otvárateľný a zatvárateľný. Obal a polotovary na výrobu tohto obalu zahŕňajú segment (10) čelnej steny, segment (14) zadnej steny a segmenty (12) bočných stien obalu. Segmenty čelnej a zadnej steny sú pretiahnuté do geometricky podobných uzatváracích segmentov (20, 24, 32, 28). Aspoň dva segmenty (24, 28) z týchto uzatváracích segmentov sú usporiadané tak, že môžu byť ohnuté na seba a vytvoriť vrecko majúce jednu otvorenú stranu (26). Aspoň ďalší jeden z uvedených uzatváracích segmentov (20) je pritom usporiadaný tak, že ho je možné vsúvať do vrecka z jeho otvorenej strany takým spôsobom, že je umožnené opakované otváranie a zatváranie konca obalu.

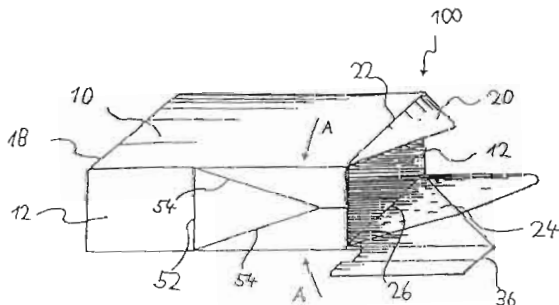

7 (51) B 65D 90/06, 85/78

(21) 779-99

(71) UNILEVER NV, AL Rotterdam, NL;

(72) Naik Vijay Mukund, Bangalore, IN; Ramakrishnan Vijay, Bangalore, IN;

(54) Tepelne izolovaná nádoba

(22) 11.06.99

(32) 12.06.98, 29.07.98

(31) 364/BOM/98, 9816549.1

(33) IN, GB

- (57) Vynález sa týka tepelne izolovanej nádoby, ktorá udrží teplotu predmetov uskladnených v jej vnútornej dutine pod 10 °C. Nádoba zahŕňa vonkajší izolačný plášť a kontinuálny alebo segmentovaný chladiaci povrch, pričom chladiaci povrch spôsobuje 70 až 100 % zapuzdrenie vnútornej dutiny.

(74) Majlingová Marta, Ing., Bratislava, SK;

7 (51) B 65F 1/16, B 65D 90/66

(21) 881-98

(71) Podžuban Milan, Ing., Michalovce, SK;

(72) Podžuban Milan, Ing., Michalovce, SK;

(54) Viackomorový kontajner na separovaný komunálny odpad

(22) 24.06.98

- (57) Viackomorový kontajner na separovaný komunálny odpad (1) pozostáva zo štyroch komôr (2), opatrených otvormi na vhadzovanie odpadu (5), (6) a poklopmi (2a) zavesenými na závesoch (3). Poklopy (2a) sú istené proti otvoreniu mechanizmami (7), pozostávajúcimi zo segmentu (14) otočného okolo osi (16), predpruženého ťažnou pružinou (15) a spojeného systémom oko-hák (22)-(23) s tyčou (17), ktorá je vedená krúžkami (20) a opatrená segmentami (24), zasúvateľnými do delených vačekov (19), opatrenými deliacou drážkou (25). Otváranie a zatváranie poklopov (2a) je zabezpečené západkami (10) otočnými okolo osi (11) a predpruženými pružinami (9). Do západiek (10) zapadajú čapy poklopu (21).

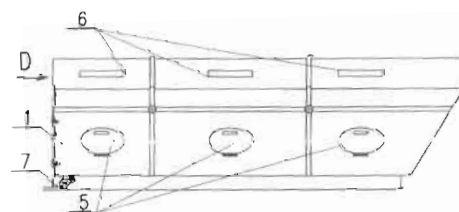
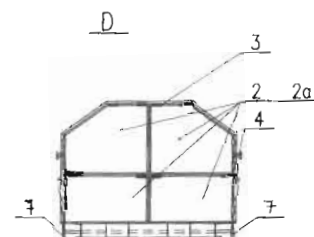

7 (51) B 66B 11/02

(21) 887-99

(71) Inventio AG, Hergiswil NW, CH;

(72) Tomasetti Fabrice, Wittenheim, FR; Boigues Michel, Rixheim, FR;

(54) Štruktúra výťahovej kabíny

(22) 28.06.99

(32) 13.07.98

(31) 98 810661.3

(33) EP

(57) Pri tejto štruktúre (1) výťahovej kabíny tvoria dva obmedzujúce, stabilné rámové prvky (3, 4) priestorové teleso výťahovej kabíny spolu s nosnou konštrukciou (2) a dvoma traverzami (5, 6) spájajúcimi rámové prvky (3, 4) a vytvárajú spevnenú kostru výťahovej kabíny. Rámové prvky (3, 4), nesú horné vodiace pätky (7, 8) a na bočných doskách (19, 29) nosnej konštrukcie (2) sú umiestené spodné vodiace pätky (19, 20) so zachytávacími zariadeniami (9.2, 10.2). S nástennými prvkami (27 - 29) umiestenými na rámových prvkoch (3, 4), s podlahovou doskou (30) vybavenou podlahovým prvkom (31), ležiacou na nosnej konštrukcii (2), a so stropnou doskou (32) usporiadanou na rámových prvkoch (3, 4) sa vytvorí hrubá stavba výťahovej kabíny. Armatúry, mechanické a elektrické stavebné celky potrebné na výťahovú kabínu schopnú prevádzky sa môžu upevniť na rámových prvkoch (3, 4) slúžiacich ako konzoly a na stropnej doske (32).

(74) Haspel Ladislav, JUDr., CSc., Piešťany, SK;

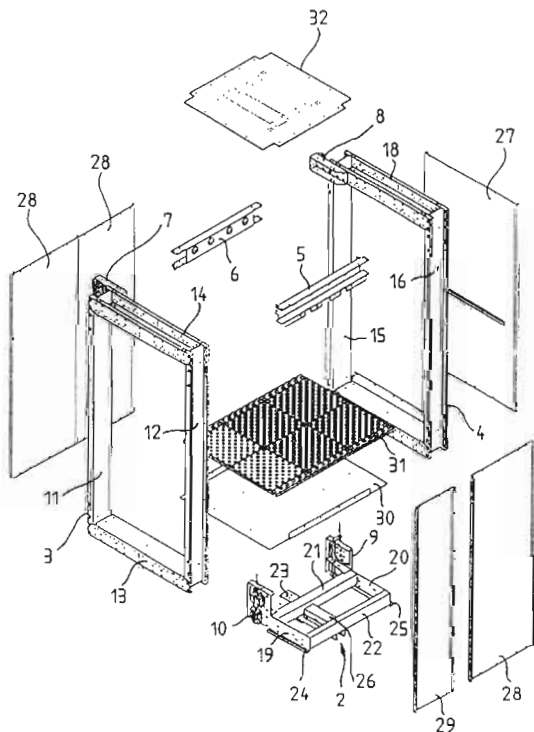

Trieda C

7 (51) C 07C 39/04, 49/08

(21) 790-99

(71) ILLA INTERNATIONAL LTD., St. Petersburg, RU; PHENOLCHEMIE GMBH and CO. KG, Gladbeck, DE;

(72) Za-koshansky Vladimir Michailovitch, St. Petersburg, RU; Vasilieva Irina Ivanova, St. Petersburg, RU; Griaznov Andrei Konstantinovich, St. Petersburg, RU; Youriev Youry Nikolaevitch, North Miami Beach, FL, US; Van Barnefeld Heinrich, Bottrop, DE; Gerlich Otto, Gladbeck, DE; Kleine-Boymann Michael, Bottrop, DE; Kleinloh Werner, Haltern, DE; Michalik Christian, Essen, DE;

(54) Zdokonalené spôsoby prípravy fenolu a acetónu z kumolu

(22) 10.12.97

(32) 15.12.96

(31) 96123606

(33) RU

(86) PCT/EP97/06905, 10.12.97

(57) Tento vynález sa týka zdokonalených spôsobov výroby fenolu a acetónu oxidáciou kumolu cez technický hydroperoxid kumolu (CHP) katalytickým štiepením CHP. Podľa vynálezu oxidačné produkty sú skoncentrované do obsahu kumolu v rozsahu od 21 do 30 hmotnostných % v technickom kumulhydroperoxide, uvedená zmes sa používa na katalytické štiepenie.

(74) Patentservis Bratislava, a. s., Bratislava, SK;

7 (51) C 07C 41/09, 41/16, 43/215, 43/225, 43/23, C 07D 317/54

(21) 641-99

(71) AGRO-CHEMIE Növényvédőszer Gyártó Értékesítő és Forgalmazó Kft., Budapest, HU;

(72) Árvai Géza, Budapest, HU; Bertók Béla, Dr., Ing., Budapest, HU; Kuruczné R. Zsuzsa, Érd, HU; Pap László, Dr., Érd, HU; Székely István, Dr., Ing., Dunakeszi, HU;

(54) Spôsob výroby benzyléterov

(22) 12.11.97

(32) 18.11.96

(31) P 96 03179

(33) HU

(86) PCT/HU97/00073, 12.11.97

(57) Opisuje sa spôsob prípravy zmiešaných éterov všeobecného vzorca (I), ktorý spočíva v tom, že sa zlúčenina všeobecného vzorca (II) nechá reagovať v prítomnosti kyseliny, Lewisovej kyseliny, oxidu kovu alebo uhličitanu kovu s 1 až 3 molárnymi ekvivalentmi alkoholu všeobecného vzorca (III) a výsledný produkt sa po prípadnej stabilizácii pridávaním zásady a/alebo antioxidačného činidla izoluje a nadbytok alkoholu sa prípadne získava späť.

(74) Tomeš Pavol, Ing., Bratislava, SK;

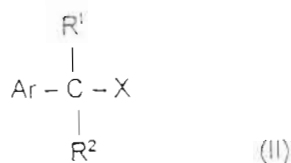
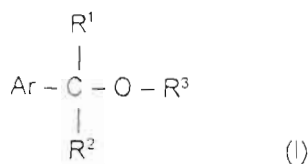

7 (51) C 07C 57/03

(21) 1003-99

(71) NORSK HYDRO ASA, Oslo, NO;

(72) Myhren Finn, Porsgrunn, NO; Børretzen Bernt, Heistad, NO; Dalen Are, Trondheim, NO; Sandvold Marit Liland, Porsgrunn, NO;

(54) **Lipofilné deriváty biologicky aktívnych zlúčenín, spôsob ich výroby a farmaceutický prostriedok s ich obsahom**

(22) 23.01.98

(32) 24.01.97

(31) 9701441.9

(33) GI?

(86) PCT/NO97/00021, 23.01.98

(57) Vlastnosti biologicky aktívnych zlúčenín, napríklad liečiv a agrochemikálií, ktoré obsahujú vo svojej molekulovej štruktúre jednu alebo viac funkčných skupín vybraných z alkoholových, éterových, fenylových, amino, amido, tiolových skupín, skupín karboxylovej kyseliny a esteru karboxylovej kyseliny, sa modifikujú nahradením jednej alebo viacerých z týchto funkčných skupín lipofilnou skupinou vybranou zo skupín vzorca: RCOO-, RCONH-, RCOS-, RCH₂O, RCH₂NH-, -CONHCH₂R a -SCH₂R, kde R je lipofilná skupina vybraná z cis-8-heptadecenylu, trans-8-heptadecenylu, cis-10-nonadecenylu a trans-10-nonadecenylu.

(74) Majlingová Marta, Ing., Bratislava, SK;

7 (51) C 07C 213/04, 231/12, 231/14, 233/65, C 07D 303/36

(21) 1067-99

(71) NYCOMED IMAGING AS, Oslo, NO;

(72) Lane David Redick, Wayne, PA, US; Vasilevskis Janis, Wayne, PA, US;

(54) **Spôsob výroby 2,3-dihydroxypropylamino-zlúčeniny a medziprodukty**

(22) 05.02.98

(32) 07.02.97

(31) 08/796 212

(33) US

(86) PCT/GB98/00356, 05.02.98

(57) Opisuje sa spôsob výroby 2,3-dihydroxypropylamino-zlúčeniny, ktorý zahŕňa reakčné kroky: i) získanie alylamino-zlúčeniny; ii) epoxidovanie tejto alylamino-zlúčeniny, čím sa poskytne epoxypropyl-amino-zlúčenina; a iii) hydrolyzovanie tejto epoxypropylamino-zlúčeniny, čím sa poskytne 2,3-dihydroxypropylamino-zlúčenina. Tento spôsob sa môže použiť na vytvorenie jednoduchej 2,3-dihydroxypropylamino-zlúčeniny, ako napríklad APD alebo zložitej 2,3-dihydroxypropylamino-zlúčeniny, ako napríklad BAPD (medziprodukt pri výrobe iohexolu).

(74) Majlingová Marta, Ing., Bratislava, SK;

7 (51) C 07C 227/18, 59/285, 229/22, 51/41

(21) 1153-99

(71) SIGMA-TAU INDUSTRIE FARMACEUTICHE RIUNITE S.p.A., Roma, IT;

(72) Fassi Aldo, Milano, IT;

(54) **Spôsob výroby stabilnej nehygroscopickej soli L(-)karnitínu**

(22) 24.02.98

(32) 25.02.97

(31) MI97A000409

(33) IT

(86) PCT/EP98/01039, 24.02.98

(57) Opisuje sa spôsob výroby stabilnej nehygroscopickej soli L(-)karnitínu vybranej zo skupiny, ktorú tvorí L(-)karnitín L(+)-vínan (2 : 1) a L(-)karnitín kyselý fumarát (1 : 1), ktorý zahŕňa zmiešanie vnútornej soli L(-)karnitínu s najmenším množstvom vody potrebnej na získanie konzistencie kalovitej pasty alebo polotekutiny pri izbovej teplote; prídanie ekvimolárneho množstva kyseliny fumarovej vzhľadom na vnútornú soľ L(-)karnitínu alebo polovice molárneho množstva kyseliny L(+)-jantárovej ku kalu pri izbovej teplote a dôkladné miešanie výslednej reakčnej zmesi; uskutočnenie tuhnutia/dehydratácie reakčnej zmesi tým, že sa táto nechá stáť voľne na vzduchu pri relatívnej vlhkosti nie vyššej ako 50 % alebo urýchlením tuhnutia/dehydratácie pomocou sušenia; a voliteľné rozomletie stuhnutej reakčnej zmesi, aby sa soľ získala v podobe granulátu alebo prášku.

(74) Majlingová Marta, Ing., Bratislava, SK;

7 (51) C 07C 251/78, 251/80, C 07G 11/00

(21) 372-99

(71) Chemagis Ltd., Bnei Brak, IL;

(72) Nadaka Vladimir, Lod, IL; Kaspi Joseph, Givataim, IL;

(54) Deriváty erytromycínu A, spôsob selektívnej metylácie 6-OH skupiny erytromycínu A a spôsob prípravy 6-O-metylerytromycínu A

(22) 19.03.99

(32) 15.07.98

(31) 125372

(33) IL

(57) Opisujú sa deriváty erytromycínu A všeobecného vzorca (I), kde R¹ je atóm vodíka alebo alkylová skupina s 1 až 6 atómami uhlíka, R² je alkylová skupina s 1 až 6 atómami uhlíka alebo nesubstituovaná či substituovaná aryllová skupina alebo R¹ a R² spoločne tvoria lineárny alebo vetvený reťazec alkylénového kruhu s 3 až 10 atómami uhlíka, arylénalkylénovú skupinu, kde alkylénová jednotka je tvorená 2 až 3 atómami uhlíka alebo aryléndialkylénovú skupinu, kde sú alkylénové jednotky tvorené 1 až 2 atómami uhlíka; R³ je substituovaná silylová skupina a R⁴ je atóm H alebo substituovaná silylová skupina. Ďalej sa opisuje spôsob selektívnej metylácie hydroxylovej skupiny v pozícii 6 erytromycínu A a spôsob prípravy 6-O-metylerytromycínu A.

(74) Patentservis Bratislava, a. s., Bratislava, SK;

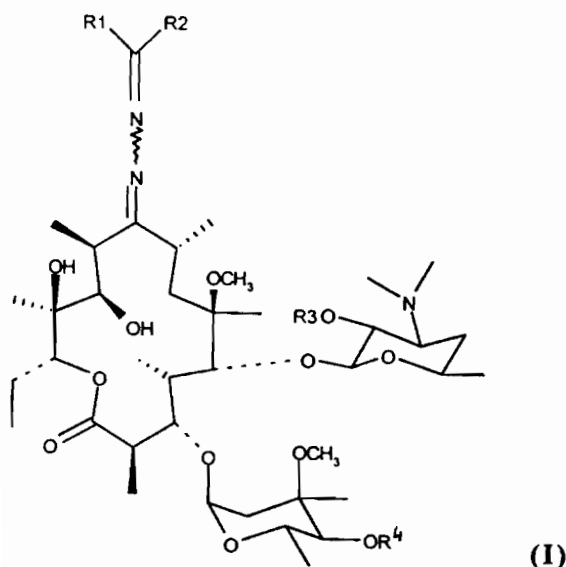

7 (51) C 07C 259/04, 243/18, 243/22

(21) 456-99

(71) Rhone-Poulenc Agrochimie, Lyon, FR;

(72) Desbordes Philippe, Lyon, FR; Veyrat Christine, Saint Cyr au Mont d'Or, FR; Vors Jean-Pierre, Lyon, FR; Perez Joseph, Lyon, FR;

(54) Hydroximové a hydrazónové deriváty, spôsob ich prípravy a fungicídne prostriedky, ktoré ich obsahujú

(22) 06.10.97

(32) 09.10.96

(31) 96/12.524

(33) FR

(86) PCT/FR97/01774, 06.10.97

(57) Zlúčeniny všeobecného vzorca (I), v ktorom jednotlivé substituenty sú definované v patentových nárokoch, spôsob ich výroby a fungicídne prostriedky s ich obsahom. Ďalej sa opisuje spôsob hubenia fytopatogénnych húb na plodinách.

(74) Čechvalová Dagmar, Bratislava, SK;

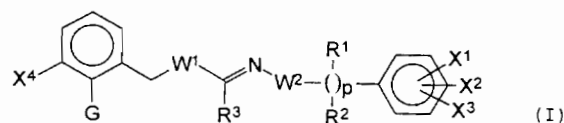

7 (51) C 07C 317/02, 317/04, 317/16

(21) 419-99

(71) L. BRÜGGEMANN KG, Heilbronn, DE;

(72) Berghofer Josef, Heilbronn, DE; Rothmann Harry, Daisbach, DE;

(54) Deriváty kyseliny sulfoxylovej, ich príprava a použitie

(22) 01.07.98

(32) 02.10.97

(31) 197 43 759.1

(33) DE

(86) PCT/EP98/04055, 01.07.98

(57) Zlúčeniny všeobecného vzorca (I), kde M je atóm vodíka, amóniový ión, jednovalentný kovový ión alebo ekvivalent dvojuvalentného kovového iónu skupín Ia, IIa, IIb, IVa alebo VIIIb periodickej tabuľky prvkov; R¹ je OH alebo NR⁴R⁵, kde R⁴ a R⁵ sú navzájom nezávisle H alebo C₁-C₆-alkyl; R² je H alebo alkyl, alkenyl, cykloalkyl alebo aryl, pričom tieto skupiny môžu mať 1, 2 alebo 3 substituenty, ktoré sú vybrané navzájom nezávisle spomedzi nasledujúcich: C₁-C₆-alkyl, OH, O-C₁-C₆-alkyl, halogén a CF₃; a R³ je COOM, SO₃M, COR⁴, CONR⁴R⁵ alebo COOR⁴, kde M, R⁴ a R⁵ majú uvedený význam, alebo ak R² je aryl, ktorý môže byť nesubstituovaný alebo substituovaný podľa uvedenej definície, R³ je aj H, a jej soli. Použitie derivátov kyseliny sulfoxylovej ako redukčných činidiel, ktoré neeliminujú formaldehyd.

(74) Žovicová Viera, Mgr., Bratislava, SK;

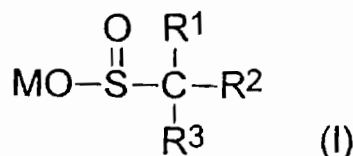

7 (51) C 07C 323/56, 323/61, 323/62, 59/48, 59/56, 235/84, C 07D 209/48, A 61K 31/19

(21) 583-99

(71) Bayer Corporation, Pittsburgh, PA, US;

(72) Kluender Harold C. E., Trumbull, CT, US; Bjorge Susan M., Wallingford, CT, US; Zadjura Lisa Marie, Old Saybrook, CT, US; Brubaker William Frederick, Cheshire, CT, US;

(54) **Substituovaný derivát kyseliny 4-bifenyl-4-hydroxymaslovej ako základná látka inhibítorov metaloproteázy**

(22) 30.10.97

(32) 31.10.96

(31) 60/030 264

(33) US

(86) PCT/US97/19960, 30.10.97

(57) Sú opísané inhibítory pre matrixové metaloproteázy, farmaceutické prostriedky, ktoré ich obsahujú, a postup na ich použitie pri liečení rôznych fyziologických stavov. Zlúčeniny podľa vynálezu majú všeobecný vzorec (I), kde T je farmaceuticky prijateľná substitučná skupina, A je CH₂, CH alebo atóm dusíka, G je CH₂ alebo CH, a R¹ je akákoľvek z rôznych opísaných substitučných skupín. Trieda zlúčenín podľa vynálezu zahŕňa kruh obsahujúci látky, v ktorých sú jednotky A a G spojené. Zlúčeniny podľa vynálezu sú zmesi diastereomérov alebo jednotlivé diastereoméry tvoriace tieto zmesi.

(74) Bezák Marián, Ing., Bratislava, SK;

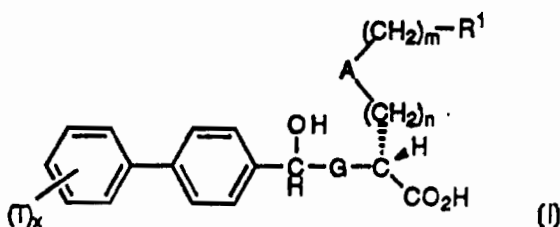

7 (51) C 07D 211/56, 207/14, A 61K 31/445, 31/40

(21) 763-99

(71) ASTRA PHARMA INC., Mississauga, Ontario, CA;

(72) Pelcman Benjamin, Stockholm, SE; Roberts Edward, St. Lazare de Vaudreuil, Quebec, CA;

(54) **Piperidínové zlúčeniny s analgetickým účinkom, spôsob ich prípravy, ich použitie a farmaceutické kompozície s ich obsahom**

(22) 09.12.97

(32) 20.12.96

(31) 9604786-5

(33) SE

(86) PCT/SE97/02051, 09.12.97

(57) Zlúčeniny všeobecného vzorca (I), v ktorom m znamená 0 alebo 1, n predstavuje 1 alebo 2, význam substituentov A, B a R¹ je uvedený v patentových nárokoch a ich farmaceuticky prijateľné soli; spôsob ich prípravy; farmaceutické kompozície s ich obsahom a ich použitie v terapii, predovšetkým pri zvládnutí bolesti.

(74) Žovicová Viera, Mgr., Bratislava, SK;

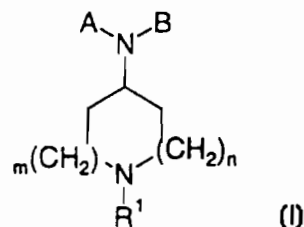

7 (51) C 07D 211/70, 401/04, A 61K 31/445

(21) 786-99

(71) SANOFI, Paris, FR;

(72) Baroni Marco, Vanzago, IT; Cardamone Rosanna, Como, IT; Fournier Jacqueline, Plaisance du Touch, FR; Guzzi Umberto, Milano, IT;

(54) **1-Fenylalkyl-1,2,3,6-tetrahydropyridíny, spôsob ich prípravy a farmaceutický prípravok**

(22) 12.12.97

(32) 13.12.96

(31) 96/15335

(33) FR

(86) PCT/FR97/02286, 12.12.97

(57) Sú opísané zlúčeniny všeobecného vzorca (I) a ich soli, solváty a kvartérne amónne soli, v ktorom Y predstavuje -CH- alebo -N-; R¹ predstavuje vodík, halogén, skupinu CF₃, C₁-C₄-alkylovú skupinu alebo C₁-C₄-alkoxylovú skupinu; R² predstavuje metylovú alebo etylovú skupinu; R³ a R⁴ predstavujú vodík alebo C₁-C₃-alkylovú skupinu a význam X je uvedený v opisnej časti. Ďalej je opísaný spôsob ich výroby a farmaceutické prostriedky s ich obsahom. Uvedené zlúčeniny majú neurotropnú a neuroprotektívnu aktivitu.

(74) Hörmannová Zuzana, Ing., Bratislava, SK;

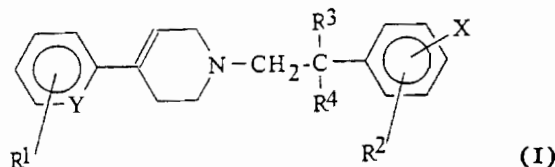

7 (51) C 07D 213/74, 401/04, A 61K 31/44

(21) 1040-99

(71) BAYER AKTIENGESELLSCHAFT, Leverkusen, DE;

(72) Schmeck Carsten, Wuppertal, DE; Brandes Arndt, Wuppertal, DE; Lögers Michael, Wuppertal, DE; Schmidt Gunter, Wuppertal, DE; Bremm Klaus-Dieter, Recklinghausen, DE; Bischoff Hilmar, Wuppertal, DE; Schmidt Delf, Wuppertal, DE; Schuhmacher Joachim, Wuppertal, DE;

(54) **2-Aminosubstituované pyridíny, spôsob ich výroby, farmaceutické prostriedky tieto látky obsahujúce a ich použitie**

(22) 23.01.98

(32) 05.02.97

(31) 197 04 243.0

(33) DE

(86) PCT/EP98/00362 23.01.98

(57) 2-Aminosubstituované pyridíny všeobecného vzorca (I), v ktorom A je prípadne substituovaná arylová skupina, O je napríklad prípadne substituovaná arylová skupina, E je cykloalkylová alebo prípadne substituovaná alkylová skupina, R¹ je hydroxyskupinou substituovaná alkylová skupina a R² a R³ znamenajú napríklad vodík, alkylovú skupinu, fenylovú skupinu a iné, spôsob ich výroby, farmaceutické prostriedky tieto látky obsahujúce a ich použitie na ošetrovanie arteriosklerózy a hyperlipoproteinémie.

(74) Hörmannová Zuzana, Ing., Bratislava, SK;

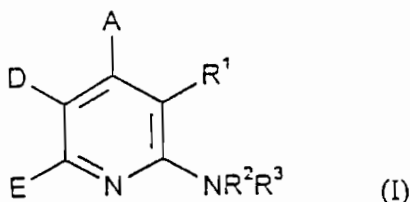

7 (51) C 07D 231/12, 401/04, A 01N 43/56

(21) 857-99

(71) RHONE-POULENC AGRO, Lyon, FR;

(72) Phillips Jennifer, Apex, NC, US; Pilato Michael, Cary, NC, US; Wu Tai-Teh, Chapel Hill, NC, US;

(54) **1-Arylpyrazoly a ich soli, spôsob ich výroby, pesticídne prostriedky obsahujúce tieto zlúčeniny ako účinné látky a spôsob ničenia škodcov**

(22) 18.12.97

(32) 24.12.96

(31) 60/033.887

(33) US

(86) PCT/EP97/07115, 18.12.97

(57) Sú opísané deriváty 1-fenylpyrazolu všeobecného vzorca (I), kde R¹, R², R³, R⁴ a X majú význam uvedený v opise. Ďalej je opísané použitie týchto zlúčenín ako insekticídov.

(74) Čechvalová Dagmar, Bratislava, SK;

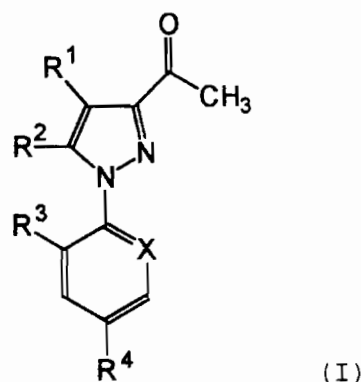

7 (51) C 07D 231/20, 231/22, 231/24, A 01N 43/56

(21) 868-99

(71) BASF AKTIENGESELLSCHAFT, Ludwigshafen, DE;

(72) Hill Regina Luise, Speyer, DE; Kardorff Uwe, Mannheim, DE; Rack Michael, Heidelberg, DE; Götz Norbert, Worms, DE; Baumann Ernst, Dudenhofen, DE; Von Deyn Wolfgang, Neustadt, DE; Engel Stefan, Idstein, DE; Mayer Guido, Neustadt, DE; Otten Martina, Ludwigshafen, DE; Reinheimer Joachim, Ludwigshafen, DE; Witschel Matthias, Ludwigshafen, DE; Misslitz Ulf, Neustadt, DE; Walter Helmut, Obrigheim, DE; Westphalen Karl-Otto, Speyer, DE;

(54) **Substituované 4-benzoylpyrazoly**

(22) 19.12.97

(32) 03.01.97

(31) 197 00 096.7

(33) DE

(86) PCT/EP97/07210, 19.12.97

(57) Sú opísané zlúčeniny všeobecného vzorca (I) a ich poľnohospodársky užitočné soli; postupy a intermediáty na prípravu zlúčenín vzorca (I); kompozície ich obsahujúce; a použitie týchto derivátov alebo kompozícií ich obsahujúcich na kontrolu nežiaducich rastlín.

(74) Žovicová Viera, Mgr., Bratislava, SK;

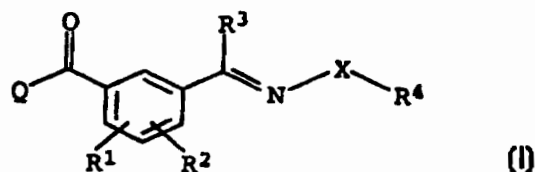

7 (51) C 07D 231/44, A 01N 43/56, 43/40, C 07D 401/04

(21) 856-99

(71) RHONE-POULENC AGRO, Lyon, FR;

(72) Manning David Treadway, Cary, NC, US; Pilato Michael, Cary, NC, US; Wu Tai-Teh, Chapel Hill, NC, US; Hawkins David William, Ongar, Essex, GB;

(54) 1-Arylpyrazoly a ich soli, pesticídne prostriedky obsahujúce tieto zlúčeniny ako účinné látky, spôsob prípravy 1-arylpyrazolov a spôsob ničenia škodcov

- (22) 18.12.97
 (32) 24.12.96
 (31) 60/033 885
 (33) US
 (86) PCT/EP97/07116, 18.12.97
 (57) Opisujú sa deriváty 1-arylpyrazol-3-tiokarboxamidu všeobecného vzorca I, kde R^1 , R^2 , R^3 , R^4 , R^5 , M a Z majú význam uvedený v opise, ako aj ich použitie ako insekticídov.
 (74) Čechvalová Dagmar, Bratislava, SK;

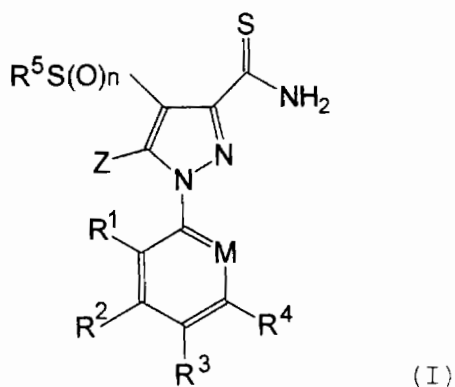
**7 (51) C 07D 233/50, 401/12, 403/12, 405/12, 417/12, 215/38**

- (21) 698-99
 (71) THE PROCTER and GAMBLE COMPANY, Cincinnati, OH, US;
 (72) Godlewski Michael, South Plymouth, NY, US; Klopfenstein Sean Rees, Loveland, OH, US; Mundla Screenivasa Reddy, Norwich, NY, US; Seibel William Lee, Hamilton, OH, US;

(54) Spôsob prípravy derivátov 2-amino-2-imidazolínu, guanidínu a 2-amino-3,4,5,6-tetrahydropyrimidínu

- (22) 25.11.97
 (32) 25.11.96
 (31) 60/034 318
 (33) US
 (86) PCT/US97/21646, 25.11.97
 (57) Je opísaný spôsob prípravy derivátov 2-amino-2-imidazolínu, guanidínu a 2-amino-3,4,5,6-tetrahydropyrimidínu všeobecného vzorca (I), v ktorom Z je alkyl alebo nasýtená, nenasýtená alebo aromatická monocyklická alebo polycyklická karbocyklická skupina alebo heterocyklus obsahujúci jeden alebo viac heteroatómov vybraných zo skupiny obsahujúcej O, N alebo S a význam ďalších substituentov R^1 , R^2 a R^4 je uvedený v opise, alebo ich tautomérov, ktorý spočíva v tom, že sa najskôr pripraví medziprodukt všeobecného

vzorca (II) z tiomočoviny v dvojstupňovej reakcii, ktorá zahŕňa nasledujúce dva kroky: a) alkyláciu tiomočoviny s použitím alkylačného činidla za vzniku 2-tiosubstituovaného 2-imidazolínu, amidínu alebo 2-tiosubstituovaného 3,4,5,6-tetrahydropyrimidínu; b) ich následnú acyláciu pomocou acylačného činidla v prítomnosti bázy. Takto pripravený medziprodukt II sa podrobí reakcii s aminorom všeobecného vzorca (III) alebo jeho soľou v prítomnosti organickej kyseliny.

- (74) Patentservis Bratislava, a. s., Bratislava, SK;

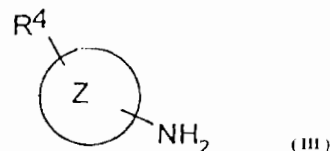
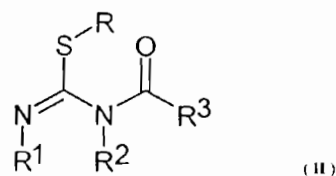
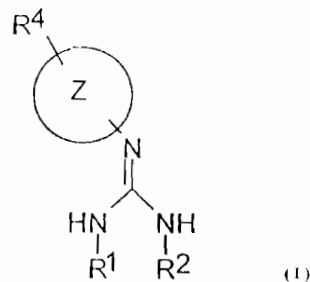
**7 (51) C 07D 267/02, 281/02, 285/15, 279/06, 273/04, 265/06, 257/08, 251/04, 239/04**

- (21) 266-99
 (71) Guilford Pharmaceuticals Inc., Baltimore, MD, US;
 (72) Li Jia-He, Baltimore, MD, US; Hamilton Gregory S., Baltimore, MD, US;
 (54) **Heterocyklické estery a amidy, farmaceutický prostriedok s ich obsahom a ich použitie**
 (22) 20.08.97
 (32) 25.09.96
 (31) 08/719 947
 (33) US
 (86) PCT/US97/14624, 20.08.97
 (57) Opisujú sa estery a amidy všeobecného vzorca (I), kde substituenty sú definované v hlavnom patentovom nároku, farmaceutický prostriedok s ich obsahom a ich použitie ako inhibítorov enzýmovej aktivity spojenej s imunofilinovými proteínmi, zvlášť s peptidylprolylizomerázovou alebo rotamázovou enzýmovou aktivitou.
 (74) Bachratá Magdaléna, Mgr., Bratislava, SK;

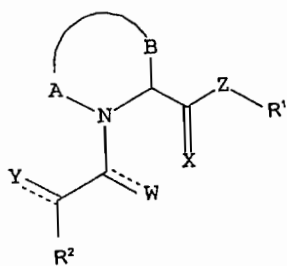

(I)

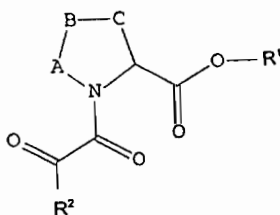

(II)

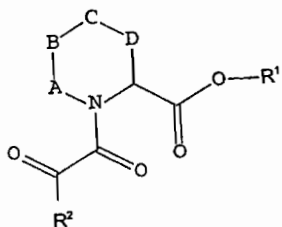

(III)

7 (51) C 07D 303/00, 205/00, 233/00

(21) 1088-99

(71) SMITHKLINE BEECHAM CORPORATION, Philadelphia, PA, US;

(72) Allen Andrew, Exton, PA, US; Diederich Ann Marie, Downingtown, PA, US; Liu Li, Collegeville, PA, US; Mendelson Wilford, King of Prussia, PA, US; Webb Kevin, Phoenixville, PA, US;

(54) Spôsob prípravy substituovaných 4-fenyl-4-kyanocyklohexánových kyselín a medziprodukt

(22) 12.02.98

(32) 12.02.97

(31) 60/037 608

(33) US

(86) PCT/US98/02749, 12.02.98

(57) Je opísaný spôsob prípravy substituovaných 4-fenyl-4-kyanocyklohexánových kyselín všeobecného vzorca (I) reakciou zlúčeniny vzorca (II) s bromidom lítnym, bromidom horečnatým a podobne a medziprodukt všeobecného vzorca (II).

(74) Majlingová Marta, Ing., Bratislava, SK;

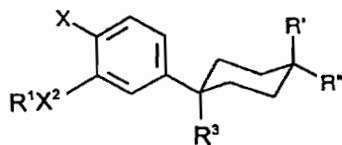

(I)

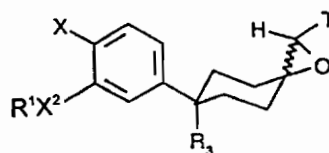

(II)

7 (51) C 07D 401/04, 401/14, 409/14, 413/14, 417/14, A 61K 31/505, 31/55

(21) 1093-99

(71) JAPAN TOBACCO INC., Minato-ku, Tokyo, JP;

(72) Sato Motohide, Takatsuki-shi, Osaka, JP; Katsushima Takeo, Takatsuki-shi, Osaka, JP; Kinoshita Hajime, Takatsuki-shi, Osaka, JP;

(54) 3-Piperidyl-4-oxochinazolinové deriváty a ich farmaceutické kompozície

(22) 11.12.98

(32) 12.12.97, 12.10.98

(31) JP 9/362819, JP 10/288979

(33) JP, JP

(86) PCT/JP98/05628, 11.12.98

(57) 3-Piperidyl-4-oxochinazolinové deriváty všeobecného vzorca (I), kde R predstavuje aminoskupinu alebo cyklickú aminoskupinu, n je celé číslo 1 až 4, R³ a R⁴ nezávisle predstavujú napríklad vodíkový atóm, nižšiu alkylovú skupinu a iné a ich farmaceuticky prijateľnú soľ; farmaceutická kompozícia obsahujúca 3-piperidyl-4-oxochinazolinové deriváty.

(74) Rott, Růžička, Guttman, v. o. s., Bratislava, SK;

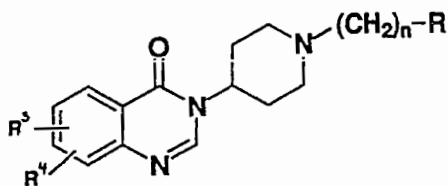

(I)

7 (51) C 07D 413/10, A 01N 43/72, 43/48, C 07D 417/10, 409/10, 405/10, 401/10, 403/10, 411/10, 231/20

(21) 919-99

(71) BASF AKTIENGESELLSCHAFT, Ludwigshafen, DE;

(72) Von Deyn Wolfgang, Neustadt, DE; Hill Regina Luise, Speyer, DE; Baumann Ernst, Dudenhofen, DE; Engel Stefan, Idstein, DE; Mayer Guido, Neustadt, DE; Rheinheimer Joachim, Ludwigshafen, DE; Witschel Matthias, Ludwigshafen, DE;

Misslitz Ulf, Neustadt, DE; Wagner Oliver, Ludwigshafen, DE; Otten Martina, Ludwigshafen, DE; Walter Helmut, Obrigheim, DE; Westphalen Karl-Otto, Speyer, DE;

(54) 4-(3-Heterocyklyl-1-benzoyl)pyrazoly

(22) 08.01.98

(32) 17.01.97, 15.09.97

(31) 197 01 446.1, 197 40 494.4

(33) DE, DE

(86) PCT/EP98/00070, 08.01.98

(57) 4-(3-Heterocyklyl-1-benzoyl)pyrazoly vzorca (I), kde R^1 a R^3 sú vodík, nitro, halogén, kyano, alkyl, haloalkyl, alkoxy, haloalkoxy, alkyltio, haloalkyltio, alkylsulfanyl, haloalkylsulfanyl, alkylsulfonyl, haloalkylsulfonyl, aminosulfonyl, N-alkyl-aminosulfonyl, (N,N-dialkyl)-aminosulfonyl, N-alkylsulfonylamino, N-haloalkylsulfonylamino, N-alkyl-N-alkylsulfonylamino alebo N-alkyl-N-haloalkylsulfonylamino; R^2 je 5- alebo 6-členný heterocyklický radikál so substitúciou alebo bez nej, ktorý obsahuje 1 až 4 rovnaké alebo rôzne heteroatómy z nasledujúcej skupiny: kyslík, síra alebo dusík; R^4 je vodík, halogén alebo alkyl; R^5 je substituovaný pyrazol, ktorý je pripojený v polohe 4; a jeho poľnohospodársky užitočné soli; spôsoby prípravy 4-(3-heterocyklyl-1-benzoyl)pyrazolov; kompozície, ktoré ich obsahujú a použitie týchto derivátov alebo kompozícií na kontrolu nežiaducej vegetácie.

(74) Žovicová Viera, Mgr., Bratislava, SK;

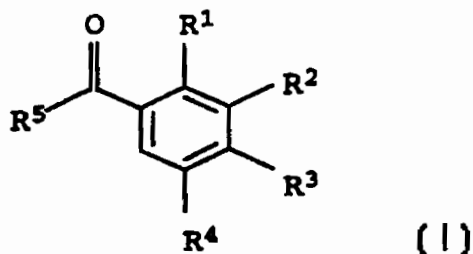

7 (51) C 07D 451/14, 451/02, A 01N 43/90, C 07D 498/08 // (C 07D 498/08, 265:00, 221:00)

(21) 692-99

(71) ZENECA LIMITED, London, GB;

(72) Urch Christopher John, Bracknell, Berkshire, GB; Lewis Terence, Bracknell, Berkshire, GB; Sunley Raymond Leo, Bracknell, Berkshire, GB; Salmon Raymond, Bracknell, Berkshire, GB; Godfrey Christopher Richard Ayles, Bracknell, Berkshire, GB; Brightwell Christopher Ian, Bracknell, Berkshire, GB; Hotson Matthew Brian, Bracknell, Berkshire, GB;

(54) Deriváty 8-azabicyklo[3,2,1]oktánu, 8-azabicyklo[3,2,1]okt-6-énu, 9-azabicyklo[3,3,1]nonánu, 9-aza-3-oxabicyklo[3,3,1]nonánu a 9-aza-3-tiabicyklo[3, 3, 1]nonánu, prostriedky s ich obsahom, spôsob ich prípravy a ich použitie

(22) 06.11.97

(32) 26.11.96, 26.11.96, 26.11.96

(31) 9624516.2, 9624611.1, 9624614.5

(33) GB, GB, GB

(86) PCT/GB97/03054, 06.11.97

(57) Opisujú sa deriváty všeobecného vzorca (I), v ktorom A je $-CH_2-X-CH_2-$, kde X je metylén, síra alebo kyslík, alebo $X'C=CY$ alebo X', WC-CYZ, kde X', W, Y a Z sú vždy vodík, hydroxyl, acyloxyskupina, alkoxy, alkylsilyloxykupina, kyanoskupina alebo halogén, alebo X' a W, alebo Y a Z spolu s uhlíkom, na ktorý sú naviazané, tvoria karbonyl, s tým, že A nie je CH_2-CH_2 , Ar je prípadne substituovaný fenyl alebo 5-, alebo 6-členný heterocyklický kruh s 1 až 3 heteroátomami, ktorými sú dusík, kyslík a/alebo síra, a s aspoň jednou dvojitou väzbou medzi susediacimi atómami v kruhu, tento heterocyklický kruh je prípadne kondenzovaný s benzénovým kruhom, R je vodík, kyanoskupina alebo niektorá z organických skupín definovaných v opise, a R^1 je vodík, kyanoskupina, hydroxyl, aminoskupina, nitroskupina alebo niektorá z organických skupín definovaných v opise a ich adičné soli s kyselinami, kvartérne amóniové soli a N-oxidy. Ďalej sa opisuje spôsob prípravy týchto zlúčenín, insekticídne, akaricídne alebo nematocídne prostriedky, ktoré ich obsahujú, a spôsob ničenia a kontroly škodlivého hmyzu, roztočov alebo nematód.

(74) Čechvalová Dagmer, Bratislava, SK;

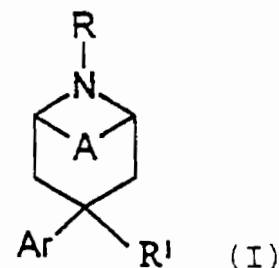

7 (51) C 07D 455/02

(21) 1152-99

(71) ABBOTT LABORATORIES, Abbott Park, IL, US;

(72) Wang Wei-Bo, Grayslake, IL, US; Kerdesky Francis A. J., Grayslake, IL, US; Hsiao Chi-Nung W., Libertyville, IL, US; Li Qun, Libertyville, IL, US; Chu Daniel T., Santa Clara, CA, US;

(54) Spôsob prípravy derivátov 4H-4-oxo-chinolízu-3-karboxylovej kyseliny

(22) 06.02.98

(32) 26.02.97

(31) 08/806 806

(33) US

(86) PCT/US98/02327, 06.02.98

- (57) Je opísaný spôsob prípravy zlúčeniny všeobecného vzorca (a), v ktorom substituent R^1 je vybraný zo skupiny zahŕňajúcej C_1 - C_6 -alkyl, C_2 - C_6 -alkenyl, C_2 - C_6 -alkinyl, C_3 - C_6 -cykloalkyl, fenylyl, fluorofenylyl, difluorofenylyl, nitrofenylyl, dinitrofenylyl a fluoropyridylyl, substituent R^2 je C_1 - C_3 -alkyl alebo cyklopropyl, substituent R^3 je chlór, bróm, jód, metylsulfonát, trifluormetylsulfonát alebo toluénsulfonát, substituent R^4 je fluór, chlór, bróm alebo jód a substituent R^5 je C_1 - C_6 -alkyl, od enamínu cez rozšírenie reťazca a uzavretie kruhu následne dodatočnou derivatizáciou, reakciou s 3-alkoxyalkyloxylovoú zlúčeninou, ďalšie uzavretie kruhu a zmena hydroxylovej skupiny na skupinu odstupujúcu.
- (74) Rott, Růžička, Guttman, v. o. s., Bratislava, SK;

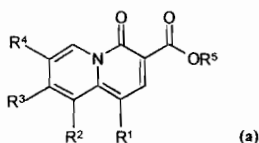

- 7 (51) C 07D 471/04, A 61K 31/435 // (C 07D 471/04, 221:00, 209:00)
- (21) 1544-98
- (71) ICOS CORPORATION, Bothell, WA, US;
- (72) Bombrun Agnes, Paris, FR;
- (54) **Karbolínové deriváty, spôsob ich prípravy, farmaceutické kompozície tieto deriváty obsahujúce a použitie týchto derivátov ako liečiv**
- (22) 05.05.97
- (32) 10.05.96, 10.05.96
- (31) 9609820.7, 9609777.9
- (33) GB, GB
- (86) PCT/EP97/02277, 05.05.97
- (57) Sú opísané karbolínové deriváty všeobecného vzorca (I), kde R^0 predstavuje atóm vodíka alebo halogénu, R^4 je atóm vodíka alebo R^3 a R^4 spoločne tvoria 3- alebo 4-členný alkylénový alebo alkenylénový reťazec, prípadne obsahujúci najmenej jeden heteroatóm, R^3 je zvolený z množiny obsahujúcej atóm vodíka, atóm halogénu, skupinu $-NO_2$, trifluórmetoxy skupinu, C_1 - C_6 alkylovú skupinu a skupinu $-C(=O)OR^a$ a význam ďalších substituentov R^1 , R^2 a R^a je uvedený v opisnej časti, n je celé číslo 1, 2 alebo 3; m je celé číslo 1 alebo 2 a ich farmaceuticky prijateľné soli alebo solváty. Ďalej je opísaný spôsob ich prípravy, farmaceutické prípravky s ich obsahom a použitie v terapeutických oblastiach, kedy je žiaduca inhibícia špecifickej fosfodiesterázy cyklického guanozín-3',5'-monofosfátu, vrátane liečenia kardiovaskulárnych chorôb.

- (74) Bušová Eva, JUDr., Bratislava, SK;

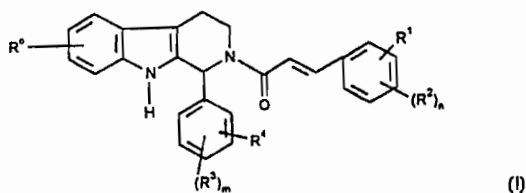

- 7 (51) C 07D 471/04, A 61K 31/50 // (C 07D 471/04, 237:00, 221:00)
- (21) 103-99
- (71) MERZ + CO. GMBH & CO., Frankfurt am Main, DE;
- (72) Danysz Wojciech, Nidderau, DE; Gold Markus, Nauheim, DE; Kalvinsh Ivars, Salaspils, LV; Parsons Christopher Graham Raphael, Praunheim, DE; Piskunova Irene, Riga, LV; Rozhkov Eugene, Riga, LV;
- (54) **Deriváty pyridazino[4,5-b]chinolín-5-oxidu, spôsob ich prípravy a ich použitie ako antagonistov glycínu**
- (22) 25.07.97
- (32) 25.07.96
- (31) 08/686 346
- (33) US
- (86) PCT/EP97/04057, 25.07.97
- (57) Pyridylftalazindióny vzorca (I), kde R^1 a R^2 sú vybrané zo skupiny zahŕňajúcej vodík, halogén a metoxy skupinu alebo kde R^1 a R^2 dohromady tvoria metyléndioxy skupinu a ich farmaceuticky prijateľné soli a farmaceutické prostriedky obsahujúce tieto zlúčeniny v množstve účinnom na antagonizovanie glycín_B miesta, sú užitočné v liečbe neurologických ochorení spojených s excitátnou toxicitou a chybou funkciou glutamatergného neuronálneho prenosu u živých zvierat vrátane ľudí potrebných takú liečbu.
- (74) Bušová Eva, JUDr., Bratislava, SK;

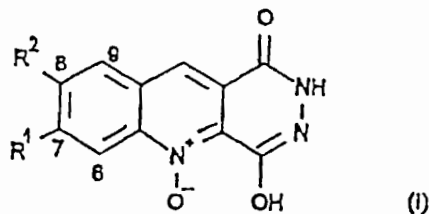

- 7 (51) C 07D 471/06, A 61K 31/44
- (21) 1099-99
- (71) ASTRA AKTIEBOLAG, Södertälje, SE;
- (72) Amin Kosrat, Mölndal, SE; Dahlström Mikael, Mölndal, SE; Nordberg Peter, Sävedalen, SE; Starke Ingemar, Göteborg, SE;
- (54) **Zlúčeniny na inhibíciu sekrécie žalúdočnej kyseliny**
- (22) 17.02.98
- (32) 25.02.97
- (31) 9700661-3
- (33) SE
- (86) PCT/SE98/00275, 17.02.98
- (57) Sú opísané imidazopyridínové deriváty vzorca (I), v ktorých fenylová časť je substituovaná nižším alkylom v polohe 2- alebo 6-, ktoré inhibujú exogénne alebo endogénne stimulovanú sekréciu žalúdočnej kyseliny a môžu sa preto použiť pri prevencii a liečení gastrointestinálnych zápalových ochorení.
- (74) Živicová Viera, Mgr., Bratislava, SK;

7 (51) C 07F 9/6558, A 61K 31/675

(21) 617-99

(71) KESEL Andreas Johannes, München, DE; Obert-
hür Walter, Kranzberg, DE;

(72) Kesel Andreas Johannes, München, DE; Oberthür
Walter, Kranzberg, DE;

(54) **Knoevenagelové kondenzačné produkty, spô-
sob ich výroby a použitie**

(22) 07.11.97

(32) 07.11.96

(31) 196 45 974.5

(33) DE

(86) PCT/EP97/06184, 07.11.97

(57) Predložený vynález opisuje Knoevenagelové kon-
denzačné produkty, spôsob ich výroby a ich pou-
žitie, najmä na farmaceutické a analytické účely.
Ďalej sú opísané konjugáty Knoevenagelových
kondenzátov s biomolekulami. Predmetom vyná-
lezu sú osobitne zlúčeniny podľa vzorca (III).

(74) Bušová Eva, JUDr., Bratislava, SK;

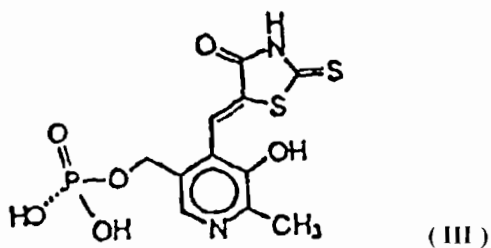

7 (51) C 07H 17/04

(21) 865-98

(71) Schering Corporation, Kenilworth, NJ, US;

(72) Girijavallabhan Vijayoor M., Parsippany, NJ, US;
Saksena Anil K., Upper Montclair, NJ, US;
Bennett Frank, Piscataway, NJ, US; Jao Edwin,
Warren, NJ, US; Patel Naginbhai M., Piscataway,
NJ, US; Ganguly Ashit, Upper Montclair, NJ, US;

(54) **Vodorozpustné oligosacharidové antibiotikum,
farmaceutický prostriedok s jeho obsahom
a jeho použitie na prípravu liečiva**

(22) 18.12.96

(32) 22.12.95

(31) 08/577 656

(33) US

(86) PCT/US96/19599, 18.12.96

(57) Zlúčeniny všeobecného vzorca (I), v ktorom je-
den až sedem zo substituentov R¹, R², R³, R⁴,
R⁵, R⁶, R⁷ a R⁸ znamenajú atóm vodíka a ostat-
né substituenty R¹, R², R³, R⁴, R⁵, R⁶, R⁷ a R⁸
znamenajú skupiny, ktoré sú premeniteľné in vivo
na atóm vodíka, farmaceutický prostriedok s jeho
obsahom a jeho použitie spolu s farmaceuticky
prijateľným nosičom na prípravu liečiva na lieče-
nie bakteriálnych infekcií cicavcov vo forme na
intravenózne alebo intramuskulárne podanie.

(74) Patentservis Bratislava, a. s., Bratislava, SK;

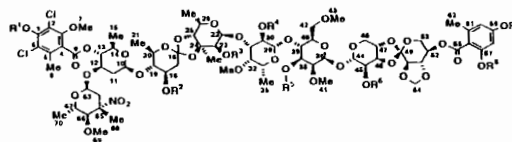

7 (51) C 07H 17/08, A 61K 31/70

(21) 150-99

(71) Solvay Pharmaceuticals GmbH, Hannover, DE;
Jasserand Daniel, Hannover, DE; Preuschoff Ulf,
Ahlden, DE; Eeckhout Christian, Lindwedel, DE;

(54) **Deriváty 11-acetyl-12,13-dioxabicyklo[8.2.1]-
tridekenónu, postup ich výroby a liečivá obsa-
hujúce tieto zlúčeniny**

(22) 05.02.99

(32) 13.02.98

(31) 198 05 822.5

(33) DE

(57) Zlúčeniny všeobecného vzorca (I), v ktorom R¹
znamená vodík alebo metyl, R² znamená vodík
alebo nižší alkanoyl a ich fyziologické adičné so-
li s kyselinami a spôsob ich výroby. Opísané deri-
váty majú zmenšené kruhy N-desmetyl-N-izo-
propyl-erytromycínu A s modifikovaným postran-
ným reťazcom, ktoré majú gastrointestinálne
účinné agonistické vlastnosti motilínu.

(74) Patentservis Bratislava, a. s., Bratislava, SK;

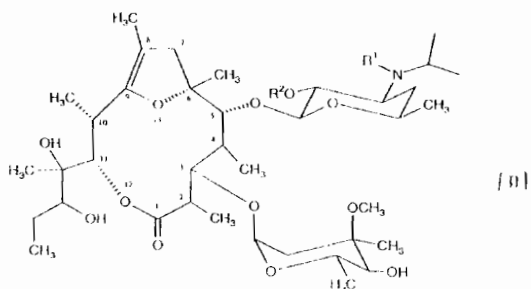
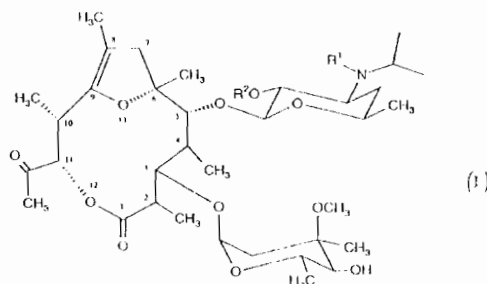

R⁷ — COOH (III)

7 (51) C 07H 17/08, A 61K 31/70

(21) 750-99

(71) Hoechst Marion Roussel, Puteaux, FR;

(72) Auger Jean-Michel, Montreuil, FR; Agouridas Constantin, Noget sur Marne, FR; Chantôt Jean-François, Noget sur Marne, FR; Denis Alexis, Paris, FR;

(54) Deriváty erytromycínu, spôsob ich prípravy a ich použitie ako liečivá

(22) 10.12.97

(32) 12.12.96

(31) 96/15271

(33) FR

(86) PCT/FR97/02254, 10.12.97

(57) Zlúčeniny všeobecného vzorca (I), v ktorom R predstavuje prípadne substituovaný alkyl alebo $(CH_2)_n$ Ar skupinu, pričom n predstavuje celé číslo v rozmedzí od 0 do 6 a Ar predstavuje prípadne substituovaný aryl alebo heteroaryl a Z predstavuje atóm vodíka alebo zvyšok karboxylovej kyseliny, spôsob ich výroby a farmaceutické kompozície s ich obsahom.

(74) Bušová Eva, JUDr., Bratislava, SK;

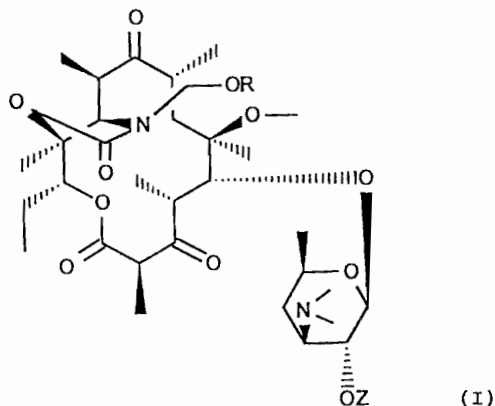

7 (51) C 07H 17/08, A 61K 31/70

(21) 974-99

(71) ABBOTT LABORATORIES, Abbott Park, IL, US;

(72) Ku Yi-Yin, Buffalo Grove, IL, US; Ridley David A., Kenosha, WI, US;

(54) 3'-N-Oxid, 3'-N-dimetylamín, 9-oxím-deriváty erytromycínu A

(22) 03.02.98

(32) 13.02.97

(31) 08/800009

(33) US

(86) PCT/US98/01929, 03.02.98

(57) Zlúčeniny všeobecného vzorca (I), v ktorom význam jednotlivých substituentov je uvedený v patentových nárokoch, spôsob ich prípravy a ich použitie na prípravu 6-O-alkyl-erytromycínu A elimináciou 3'-N-oxidovej skupiny a 9-O-oxímovej chrániacej skupiny, prípadne odstránením skupín chrániacich hydroxyskupiny v polohách 2'-a 4''- pri vhodných reakčných podmienkach.

(74) Rott, Růžička, Guttman, v. o. s., Bratislava, SK;

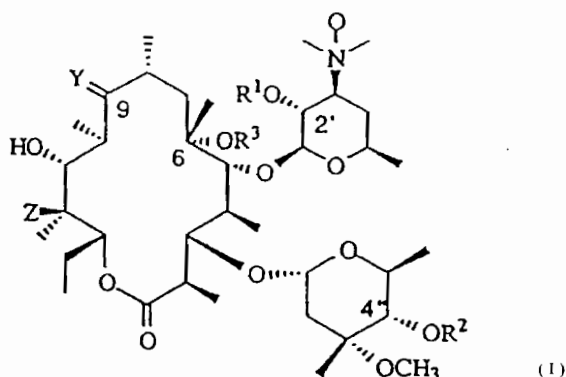

7 (51) C 07J 41/00, A 61K 31/565

(21) 830-99

(71) Hoechst Marion Roussel, Puteaux, FR;

(72) Bouali Yamina, Villejuif, FR; Nique François, Le Perreux sur Marne, FR; Teutsch Jean-Georges, Pantin, FR; Van de Velde Patrick, Paris, FR;

(54) Steroidy substituované v polohe 11, spôsob ich prípravy, ich použitie ako liečiv a farmaceutické kompozície, ktoré ich obsahujú

(22) 22.12.97

(32) 23.12.96

(31) 96/15829

(33) FR

(86) PCT/FR97/02379, 22.12.97

(57) Steroidné zlúčeniny všeobecného vzorca (I), v ktorom n = 2, 3, R¹ a R² = H, (C₁-C₄)alkyl alebo R¹ a R² tvoria s atómom dusíka heterocyklickú zlúčeninu, X predstavuje OH skupinu, prípadne esterifikovanú, Y predstavuje alkylovú skupinu obsahujúcu 1 až 4 atómy uhlíka, ich adičné soli, spôsob ich prípravy a ich aplikácie ako liečiv a farmaceutické kompozície s ich obsahom.

(74) Bušová Eva, JUDr., Bratislava, SK;

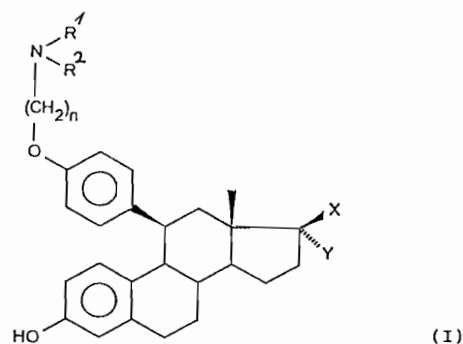

7 (51) C 08F 4/603, 10/00, C 07F 5/02

(21) 792-99

(71) The Dow Chemical Company, Midland, MI, US;

(72) Jacobsen Grant B., Houston, TX, US; Loix Pierre H. H., Wellen, BE; Stevens Theo J. P., Ham, BE;

(54) Disperzia katalytickej zložky zahrnujúca iónovú zlúčeninu a pevné katalyzátory adičnej polymerizácie obsahujúce túto disperziu

- (22) 01.12.97
- (32) 18.12.96
- (31) 08/768 518
- (33) US
- (86) PCT/US97/21875, 01.12.97
- (57) Opisuje sa disperzia nosných a nenosných katalytických zložiek zahrňajúca (a) iónovú zlúčeninu obsahujúcu (a) (1) kation a (a) (2) anión majúci najviac 100 nevodíkových atómov a anión zahrňajúci aspoň jeden substituent obsahujúci podiel s aktívnym vodíkom, a prípadne (d) nosič, kde nosná katalytická zložka je v pevnej forme dispergovaná v riedidle, v ktorom (a) a (d) sú nerozpustné alebo slabo rozpustné. Katalytická zložka je kombinovaná s (b) zlúčeninou prechodného kovu, a kde katalytická zložka je v podstate inaktívny katalytický medziprodukt, alebo kde katalytická zložka ďalej zahrňa (c) organokovovú alebo polokovovú zlúčeninu, pričom kov alebo polokov je vybraný zo skupín 1-14 Periodickej tabuľky prvkov a katalytická zložka je reakčným produktom (a) a (c). (a), (b), (c) a prípadne (d) sú kombinované na produkovanie katalyzátorov. Tiež sú zahrnuté spôsoby prípravy katalytických zložiek, katalyzátorov a reakčných produktov, ako aj polymerizačný postup s použitím katalyzátorov.
- (74) Patentservis Bratislava, a. s., Bratislava, SK;

- pinami, uretándiónovými skupinami a uretánovými skupinami a s polyoxyalkylénpolyolu majúceho obsah oxyetylénu 30 až 90 % hmotn. molekulu hmotnosť 1000 až 12 000 a funkcionalitu 2 až 8.
- (74) Čechvalová Dagmar, Bratislava, SK;

**7 (51) C 08G 18/10, 18/76, 18/48
(21) 1083-99**

- (71) HUNTSMAN ICI CHEMICALS LLC., The Corporation Trust Company, Wilmington, Newcastle, DE, US;
- (72) Singh Sachchida Nand, Sicklerville, NJ, US; Cartmell Michael John, Chadds Ford, PA, US; Holloway James, Newark, DE, US;
- (54) Izokyanátové zmesi na polyuretánové peny s nízkou hustotou**
- (22) 09.02.98
- (32) 11.02.97
- (31) 60/040 292
- (33) US
- (86) PCT/EP98/00715, 09.02.98
- (57) Polyuretánové peny s nízkou hustotou sa pripravujú s izokyanátom zakončeného prepolymeru majúceho obsah NCO viac ako 31 až 33,5 % hmotn., ktorý pozostáva z 30 až 100 % hmotn. difenylmetándiizokyanátu a zvyšku vybraného zo skupiny zahrňajúcej vyššie homológy polyfenylénpolymerylénpolyizokyanátu, polyfenylénpolymetylénpolyizokyanát modifikovaný esterovými skupinami, močovínovými skupinami, biuretánovými skupinami, alifatickými skupinami, karbo-diimidovými skupinami, izokyanurátovými sku-

**7 (51) C 08J 3/12, C 11D 3/37, C 08L 67/02
(21) 677-99**

- (71) RWE-DEA Aktiengesellschaft für Mineraloel und Chemie, Hamburg, DE;
- (72) Koch Herbert, Dorsten, DE;
- (54) Spôsob granulácie nečistoty rozpúšťajúcich amfifilných polymérov tlakovou aglomeráciou**
- (22) 17.10.97
- (32) 27.11.96
- (31) 196 49 119.3
- (33) DE
- (86) PCT/EP97/05746, 17.10.97
- (57) Spôsob granulácie nečistoty rozpúšťajúcich amfifilných polymérov alebo ich zmesi tlakovou aglomeráciou vykonanou na kruhovom alebo prstencovom matricovom lise, pričom uvedeným polymérom sú polyestery z etyléntereftalátu a polyoxyetyléntereftalátglykolov s molekulovou hmotnosťou Mn od 500 do 10 000 a počas procesu sa k zmesi polymérov pridávajú ďalšie aditíva, ktoré zlepšujú dispergovateľnosť granulátu v pracovnom procese.
- (74) Hörmannová Zuzana, Ing., Bratislava, SK;

**7 (51) C 08K 3/00, 5/00, 9/04, C 08L 23/16
(21) 29-99**

- (71) CABOT CORPORATION, Boston, MA, US;
- (72) Whitehouse Robert S., Lexington, MA, US; Longuet Michel, Neuilly, FR; Al Theo, VS Koudekerk aan den Rijn, NL; Smith Michael, Kuala Lumpur, MY;
- (54) Kompozícia a výrobky vyrobené z tejto kompozície**
- (22) 09.07.97
- (32) 10.07.96
- (31) 08/678 014
- (33) US
- (86) PCT/US97/12440, 09.07.97
- (57) Kompozícia obsahuje plnivo, chemickú zlúčeninu a polymér. Výhodným plnivovým materiálom sú sadze a výhodnými polymérami sú polyméry obsahujúce etylén a propylén, napríklad kopolymér etylénu a propylénu alebo terpolyméry etylénu a propylénu. Chemická zlúčenina má štruktúru A-B-[(C)_v]_x-D, v ktorej uvedené symboly majú svoje špecifické významy uvedené v opise. Ďalej sa opisujú výrobky z týchto kompozícií vo forme vytlačovaných alebo tvárnených profilov.
- (74) Bušová Eva, JUDr., Bratislava, SK;

7 (51) C 08K 5/15, C 08L 57/08

(21) 847-99

(71) AKCROS CHEMICALS, Eccles, Manchester, GB;

(72) Van Haveren Jacco, Wageningen, NL; Luitjes Hendrikus, Ede, NL; Schmets Gerard Hubert Frans, Horn, NL; Peters Frans Jeanette Maria Leonardus, Eygelshoven, NL; Kroon Erica Gertruda Arnolda, Swalmen, NL; Van Der Waal Johannes Albertus, Roermond, NL;

(54) Použitie polyalkoholov ako stabilizátorov polymérov

(22) 18.12.97

(32) 19.12.96

(31) 96203624.0

(33) NL

(86) PCT/NL97/00709, 18.12.97

(57) Sú opísané prírodné cyklické polyalkoholy ako polyfruktózy a dehydratačné produkty sacharidových alkoholov, ktoré sa môžu použiť na stabilizáciu termoplastických polymérov v pomere 0,001 až 5 častí polyolu na 100 častí polyméru. Cyklický polyol je najmä inulín a sorbitan. Stabilizovaný polymér je najmä PVC, PE, PP alebo halogenovaný kaučuk.

(74) Patentservis Bratislava, a. s., Bratislava, SK;

7 (51) C 08K 5/526

(21) 893-99

(71) GE BAYER SILICONES GMBH CO. KG, Erkrath, DE;

(72) Haselhorst Rolf, Leverkusen, DE; Box Emile, Dormagen, DE;

(54) Zosieťovateľné zmesi a spôsob ich výroby

(22) 17.12.97

(32) 30.12.96

(31) 196 54 690.7

(33) DE

(86) PCT/EP97/07084, 17.12.97

(57) Zosieťovateľné zmesi obsahujú najmenej jeden polysiloxán, ktorý má aspoň dve olefinicky alebo acetylicky nenasýtené viacnásobné väzby, najmenej jeden polyhydrogénsiloxán, ktorý má najmenej dva atómy vodíka priamo viazané na kremík, najmenej jednu látku katalyzujúcu hydrosilyáciu, najmenej jednu zlúčeninu fosforu so všeobecným vzorcom $P(OR)_3$, v ktorom R =alkylarylová skupina so 7 až 31 atómami uhlíka, pričom R môže mať v molekule rozdielny význam, a prípadne ďalšie pomocné látky. Ďalej sa týka spôsobu výroby uvedených zmesí.

(74) Hörmannová Zuzana, Ing., Bratislava, SK;

7 (51) C 08L 67/02 // (C 08L 67/02, 33:12)

(21) 802-99

(71) RÖHM GmbH, Darmstadt, DE;

(72) May Michael, Zwingenberg, DE; Wicker Michael, Seeheim-Jugenheim, DE;

(54) Modifikované polyestery

(22) 19.11.97

(32) 18.12.96

(31) 19652757.0

(33) DE

(86) PCT/EP97/06457, 19.11.97

(57) Opisuje sa použitie kopolyméru skladujúceho sa zo 60 až 98 % hmotn. metylmetakrylátu, 2 až 40 % hmotn. styrénu a prípadne do 20 % hmotn. maleínanhydridu ako modifikačného prostriedku na zvýšenie viskozity taveniny čiastočne kryštalických, čiastočne aromatických polyesterov s výnimkou polybutylénterftalátu obsahujúceho stužovadlo.

(74) Bušová Eva, JUDr., Bratislava, SK;

7 (51) C 12P 7/56 // (C 12P 7/56, C 12R 1:07)

(21) 703-98

(71) Chemickotechnologická fakulta STU, Bratislava, SK;

(72) Rosenberg Michal, Ing., CSc., Bratislava, SK; Krištofiková Ludmila, prom. chem., Bratislava, SK;

(54) Spôsob výroby kyseliny mliečnej

(22) 22.05.98

(57) Spôsob výroby kyseliny mliečnej je založený na tom, že sa mikroorganizmus *Bacillus coagulans*, výhodne *Bacillus coagulans* CCM 4318, submerzne kultivuje pri teplote 40 - 60 °C, hodnote pH 5,5 až 7,5 s obsahom 4 - 14 % hmotn. sacharidického substrátu a pri počiatočnej koncentrácii kyseliny mliečnej 1 - 10 % hmotn.

7 (51) C 12P 19/56 // (C 12P 19/56, C 12R 1:11)

(21) 445-99

(71) INDENA S.p.A., Milano, IT;

(72) Bombardelli Ezio, Milano, IT; Ponzone Cesare, Milano, IT;

(54) Spôsob prípravy 3-O-glykozykolchicínových zlúčenín

(22) 02.10.97

(32) 07.10.96

(31) MI96A002063

(33) IT

(86) PCT/EP97/05429, 02.10.97

(57) Kolchicínové zlúčeniny sa transformovali na zodpovedajúce 3-O-glykozylové deriváty všeobecného vzorca (I) pomocou bakteriálneho kmeňa *Bacillus megaterium*.

(74) Majlingová Marta, Ing., Bratislava, SK;

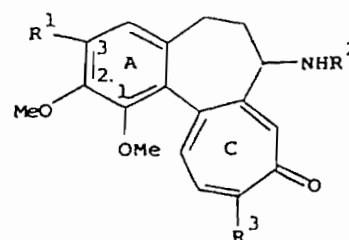

(1)

7 (51) C 12Q 1/68, C 12N 5/00, G 01N 33/543

(21) 1416-98

(71) Fodstad Oystein, Oslo, NO;

(72) Fodstad Oystein, Oslo, NO; Engebraten Olav, Løorenskog, NO; Ree Anne Hansen, Haslum, NO; Hoving Johannes Eivind, Oslo, NO;

(54) **Spôsob imunomagnetického oddeľovania buniek**

(22) 25.03.97

(32) 26.03.96

(31) 961221

(33) NO

(86) PCT/NO97/00083, 25.03.97

(57) Spôsob identifikácie génov s lokálne špecifickou alebo lokálne preferovanou expresiou v cieľových bunkách, ktoré sú najprv detegované a izolované opakovanými imunomagnetickými postupmi. Získané cieľové bunky sú potom vystavené známym klonovacím postupom. Vybranými cieľovými bunkami sú malígne, t. j. metastatické bunky.

(74) Voleková Eva, Ing., Bratislava, SK;

7 (51) C 12Q 1/68

(21) 1573-98

(71) Siffert Winfried, Essen, DE;

(72) Siffert Winfried, Essen, DE;

(54) **Použitie genetickej modifikácie v géne pre $\alpha 3$ podjednotku ľudského G-proteínu na diagnostiku chorôb**

(22) 02.05.97

(32) 14.05.96

(31) 196 19 362.1

(33) DE

(86) PCT/EP97/02250, 02.05.97

(57) Je opísané použitie genetickej modifikácie v géne pre $\alpha 3$ podjednotku ľudského G-proteínu na diagnostiku chorôb.

(74) Patentservis Bratislava, a. s., Bratislava, SK;

7 (51) C 21D 8/12

(21) 862-99

(71) ACCIAI SPECIALI TERNI S.P.A., Terni, IT;

(72) Fortunati Stefano, Ardea, IT; Cicale' Stefano, Rome, IT; Abbruzzese Giuseppe, Montecastrilli, IT; Matera Susanna, Rome, IT;

(54) **Spôsob spracovania ocele na elektrické účely**

(22) 24.07.97

(32) 24.12.96

(31) RM96A000903

(33) IT

(86) PCT/EP97/04009, 24.07.97

(57) Počas opracovania elektrickej ocele starostlivo vybraná kombinácia tepelného opracovania plátu

so špecifickým kontinuálnym opracovaním primárnej rekryštalizácie a nitridácie dovoľuje riadiť distribúciu, množstvo a rozmery precipitátov a získať homogénne zrážanie dusíka počas kroku nitridácie spojené s priamou reakciou absorbovaného dusíka s hliníkom.

(74) Majlingová Marta, Ing., Bratislava, SK;

7 (51) C 21D 8/12, C 22C 38/02

(21) 863-99

(71) ACCIAI SPECIALI TERNI S.P.A., Terni, IT;

(72) Cicale' Stefano, Rome, IT; Fortunati Stefano, Ardea, IT; Abbruzzese Giuseppe, Montecastrilli, IT;

(54) **Spôsob výroby oceľových plechov s vysokými feromagnetickými charakteristikami**

(22) 24.07.97

(32) 24.12.96

(31) RM96A000904

(33) IT

(86) PCT/EP97/04007, 24.07.97

(57) Je opísaný spôsob výroby elektrických oceľových plechov s orientovanou zrnitosťou s vysokými feromagnetickými charakteristikami a presnejšie spôsob, v ktorom sa plát získaný z kontinuálneho odlievania kontinuálne nitriduje pomocou reakcie medzi hliníkom a dusíkom. Množstvo, veľkosť a distribúcia precipitátov sú riadené, umožňujúce vysokoteplotné kontinuálne tepelné opracovanie, počas ktorého sa realizuje primárna rekryštalizácia a vysokoteplotná nitridácia.

(74) Majlingová Marta, Ing., Bratislava, SK;

7 (51) C 21D 8/12, C 22C 38/02

(21) 864-99

(71) ACCIAI SPECIALI TERNI S.P.A., Terni, IT;

(72) Fortunati Stefano, Ardea, IT; Cicale' Stefano, Rome, IT; Abbruzzese Giuseppe, Montecastrilli, IT;

(54) **Spôsob výroby kremíkových oceľových pásov so smerovo orientovanými zrnami**

(22) 24.07.97

(32) 24.12.96

(31) RM96A000905

(33) IT

(86) PCT/EP97/04005, 24.07.97

(57) Je opísaný spôsob výroby kremíkových oceľových pásov so smerovo orientovanými zrnami, presnejšie spôsob umožňujúci optimalizáciu výroby kremíkových oceľových pásov so smerovo orientovanými zrnami klasického typu synergisticou kombináciou medzi špecifickým výberom úrovni štruktúry niektorých prvkov a vhodným

spracovaním umožňujúcim kontrolu prítomnosti a typu inhibítorov a teda aj veľkosti zŕn pri primárnej rekryštalizácii, ako aj podmienok sekundárnej rekryštalizácie.

(74) Majlingová Marta, Ing., Bratislava, SK;

Trieda D

7 (51) D 02G 3/04, C 03B 37/07, 37/02

(21) 317-98

(71) VETROTEX FRANCE S.A., Chambéry, FR;

(72) Loubinoux Dominique, La Terrasse, FR; Richard Daniel, Sainte - Hélène - du - Lac, FR;

(54) Zariadenie na výrobu kompozitnej nite

(22) 03.07.97

(32) 10.07.96

(31) 96/08592

(33) FR

(86) PCT/FR97/01184, 03.07.97

(57) Zariadenie na výrobu kompozitnej nite zo sklenených nekonečných vlákien a nekonečných vlákien z termoplastovej organickej hmoty obsahuje najmenej jednu zvlákňovaciu dýzu s množinou otvorov, z ktorých sú vyťahované sklenené nekonečné vlákna, pričom na zvlákňovaciu dýzu nadväzuje povliekací mechanizmus, a ďalej najmenej jednu zvlákňovaciu hlavu s množinou otvorov, z ktorých sa odťahujú organické nekonečné vlákna. Zvlákňovacia hlava je priradená preťahovaciemu zariadeniu (13), ktoré obsahuje najmenej dva valce (14, 15, 16) a venturiho zariadenie (18), ktoré vrhá organické nekonečné vlákna do vlákňového zoskupenia (10) zo sklenených nekonečných vlákien. Prostriedky spoločné pre zvlákňovaciu dýzu a zvlákňovaciu hlavu dovoľujú kombinovanie a ťahanie kompozitnej nite (20), napríklad navíjacím zariadením (23) opatreným vretenami (22, 22a), v ktorom je medzi preťahovacím zariadením (13) s valcami a venturiho zariadením (18) umiestnené detekčné optické zariadenie (24) na detekciu plochého vlákňového zoskupenia (12) z termoplastových nekonečných vlákien, posúvajúceho sa v určenej oblasti, pričom optické zariadenie (24) je spojené s obvodom ovládajúcim rýchlosť otáčania najmenej jedného z valcov (14, 15, 16).

(74) Bezák Marián, Ing., Bratislava, SK;

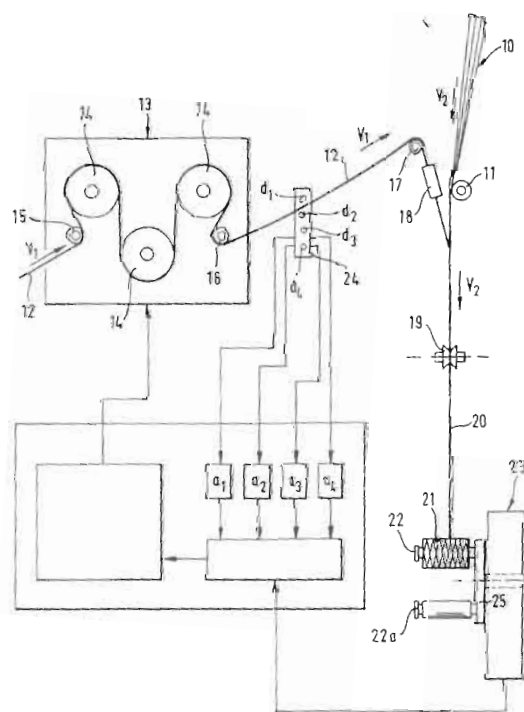

7 (51) D 04B 9/12

(21) 646-98

(71) SANTONI S.p.A., Brescia, IT;

(72) Lonati Francesco, Brescia, IT; Lonati Ettore, Brescia, IT; Lonati Fausto, Brescia, IT; Lonati Tiberio, Brescia, IT;

(54) Sústava excentrov na ovládanie platiny kruhových pletacích strojov na vytváranie štandardnej a prekladanej slučkovej tkaniny

(22) 15.05.98

(57) Sústava excentrov na ovládanie pritlačných platin kruhových pletacích strojov na formovanie štandardnej slučkovej pleteniny pozostáva z excentra (20) a proti-excentrov (21, 22, 23), ktoré tvoria cestu (1) pre päty (2a, 3a, 4a) pritlačných platin (2, 3, 4), ktoré majú dve pritlačné roviny (7, 8, 9) usporiadané v dvoch rôznych sklonoch pre najmenej dve vlákna (60, 61), ktoré sú na vstupe stroja uložené tak, aby vytvorili slučky na slučkové pletenie. Sústava excentrov taktiež v oblasti cesty (1) zodpovedajúcej poklesu ihliel (10) ihľového valca (6) na tvorbu slučiek na pletenie dvoma vláknami (60, 61) uloženými na vstupe stroja, obsahuje excenter (40), ktorý sa môže podľa potreby riadene presunúť do

jednej z dvoch pracovných polôh tak, aby vytvoril aspoň jednu variáciu cesty (1) tvorenej excentrami (20) a proti-excentrami (21, 22, 23). Pohyblivý excenter (40) má prvý profil (40a), ktorý pôsobí na päty (2a, 3a, 4a) prítlačných platín (2, 3, 4) a ak aj excenter (40) v prvej z dvoch pracovných polôh vytláča platiny (2, 3, 4) smerom od osi ihlového valca (6) podľa cesty (1), čím odsúva vlákno (60, 61) uložené na prítlačnej rovine (7) prítlačných platín (2, 3, 4) smerom od osi (6a) ihlového valca (6).

(74) Bezák Marián, Ing., Bratislava, SK;

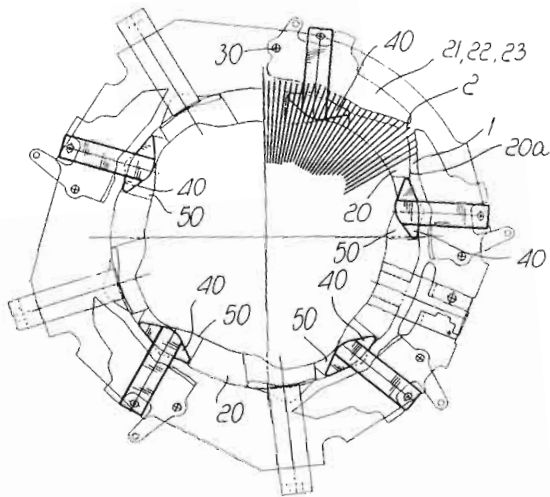

uložených medzi uvedenými valcami, pletie uzavierať oblasť telovej časti a telová časť sa dokončuje kombinovanou činnosťou valcov (1C, 3C) a plochých lôžok (11A, 11B). Úpletový výrobok má telovú časť vytvorenú z dvoch postranných častí z lícového úpletu a dvoch stredných častí, a to prednej časti a zadnej časti, z rubového úpletu.

(74) Hörmanová Zuzana, Ing., Bratislava, SK;

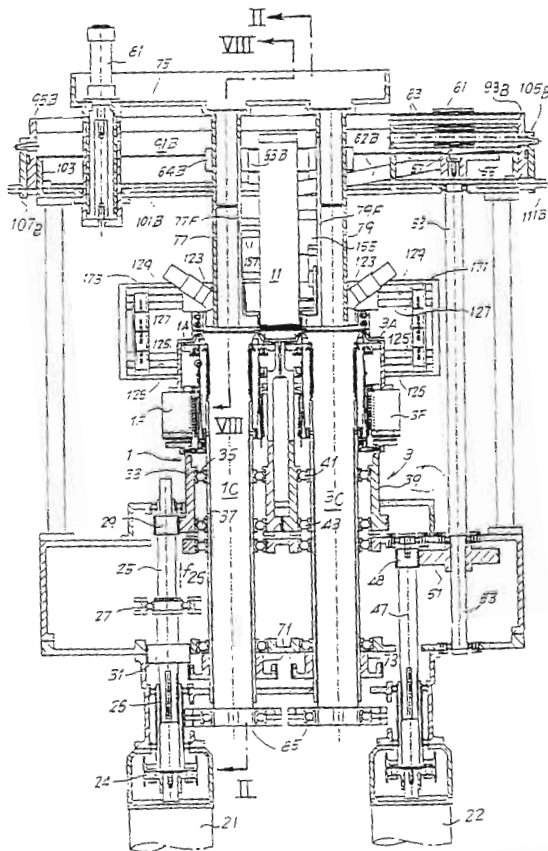

7 (51) D 04B 9/46

(21) 616-99

(71) GOLDEN LADY S.P.A., Jesi, IT;

(72) Conti Paolo, Firenze, IT;

(54) Pletací stroj, spôsob výroby úpletového výrobku a úpletový výrobok

(22) 30.10.97

(32) 06.11.96, 24.07.97

(31) FI96A000262, FI97A000177

(33) IT, IT

(86) PCT/IT97/00269, 30.10.97

(57) Stroj obsahuje dve postranné jednotky (1, 3), z ktorých každá má svoj vlastný valec (1C, 3C) na tvorbu úpletu s viacerými ihlami a ovládacími prvkami (1F, 3F, A1-A8) ihiel. Valce sú vzájomne rovnobežné a sú uložené blízko seba, pričom v medziľahlej polohe medzi oboma valcami (1C, 3C) sú umiestnené ako ďalšie časti stroja dve vedľa seba ležiace ploché lôžka (11A, 11B), každé vybavené vlastnými ihlami a prvkami (17A, 17B, A9, A17) na ovládanie ihiel týchto lôžok. Pri spôsobe výroby úpletového výrobku obsahujúceho telovú časť a pár nohavíc v jedinej operácii sa súčasne a paralelne pletú dve nohavice úpletu, začínajúc koncom nohavíc, a na uvedených dvoch pletacích valcoch (1C, 3C), usporiadaných vedľa seba, sa na dvoch plochých lôžkach (11A, 11B),

7 (51) D 06F 81/12, 81/10, 81/04

(21) 821-99

(71) Eiben Joachim, Wilhelmshaven, DE;

(72) Eiben Joachim, Wilhelmshaven, DE;

(54) Žehliaci stôl

(22) 19.12.97

(32) 19.12.96

(31) 196 52 915.8

(33) DE

(86) PCT/DE97/02993, 19.12.97

(57) Žehliaci stôl sa žehliacou doskou, ktorá má na jednom konci dva v podstate v jednej rovine vedľa seba prechádzajúce úseky, a to úsek (2) na žehlenie odevov a úsek (3) na žehlenie rukávov, ktorý je užší vzhľadom na úsek (2) na žehlenie odevov, pričom oba úseky (2, 3) sú vzájomne oddelené medzerou (4). Medzera (4) vedie približne do

stredú dĺžky žehliacej dosky (1). Úsek (2) na žehlenie odevov má približne šírku bežnej žehliacej dosky, takže celková šírka v oblasti úseku (2) na žehlenie odevov a úseku (3) na žehlenie rukávov je väčšia než šírka bežnej žehliacej dosky. K úseku (3) na žehlenie rukávov priradená pozdĺžna strana žehliacej dosky prechádza približne od stredú žehliacej dosky až k druhému koncu žehliacej dosky tak, že šírka konca žehliacej dosky (1) zodpovedá šírke úseku (2) na žehlenie odevov, t. j. šírke bežnej žehliacej dosky.

(74) Rott, Ružička, Guttmann, v. o. s., Bratislava, SK;

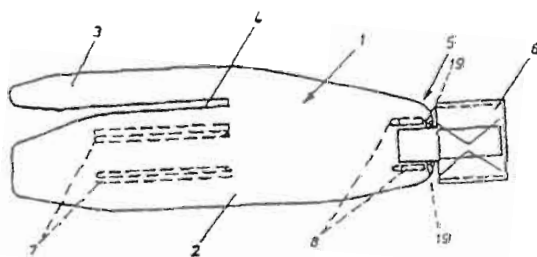

7 (51) D 06M 10/00

(21) 635-98

(71) Výskumný ústav chemických vlákien, akciová spoločnosť, Svit, SK;

(72) Starigazda Ján, Ing., CSc., Svit, SK; Fusek Karol, Ing., CSc., Poprad, SK; Černák Mirko, doc. RNDr., CSc., Bratislava, SK; Hudec Ivan, Ing., CSc., Bratislava, SK; Janyška Peter, Ing., Púchov, SK;

(54) Spôsob povrchovej úpravy polyesterových vlákien

(22) 13.05.98

(74) Rzymanová Kamila, Ing., Poprad, SK;

(57) Spôsob povrchovej úpravy polyesterových vlákien s cieľom zvýšiť ich adhéziu ku gume je založený na pôsobení nerovnovážnej plazmy na vlákno priamo bez predadhezívnej úpravy tak, aby sa zabránilo vzniku iskrového výboja a nežiaducemu ohrevu plazmy a povrchu vlákna.

7 (51) D 21J 1/00, D 21C 9/00

(21) 944-99

(71) NESTE CHEMICALS OY, Espoo, FI;

(72) Viikari Liisa, Helsinki, FI; Quintus-Leino Pia, Espoo, FI; Niku-Paavola Marja-Leena, Espoo, FI; Tuominen Simo, Huuvari, FI; Gädda Lars, Porvoo, FI;

(54) Spôsob výroby vláknitých dosiek

(22) 14.01.98

(32) 14.01.97

(31) 970156

(33) FI

(86) PCT/FI98/00022, 14.01.98

(57) Pri výrobe vláknitých dosiek a podobných produktov na báze dreva z lignocelulóзовého surového materiálu, ktorý má obsah vlhkosti aspoň 10 % (wt), je od vlákien surového materiálu separovaná vodná frakcia, ktorá je ďalej pred zmiešaním s vláknami koncentrovaná a enzýmovo oxidovaná v prítomnosti kyslíka, aby došlo k polymerizácii rozpusteného drevného materiálu a zvýšeniu jeho koncentrácie. Oxidovaný drevný materiál je zmiešaný s vláknami a zmes je formovaná do dosiek, ktoré sú vytvrdzované za vzniku vláknitej dosky.

(74) Patentservis Bratislava, a. s., Bratislava, SK;

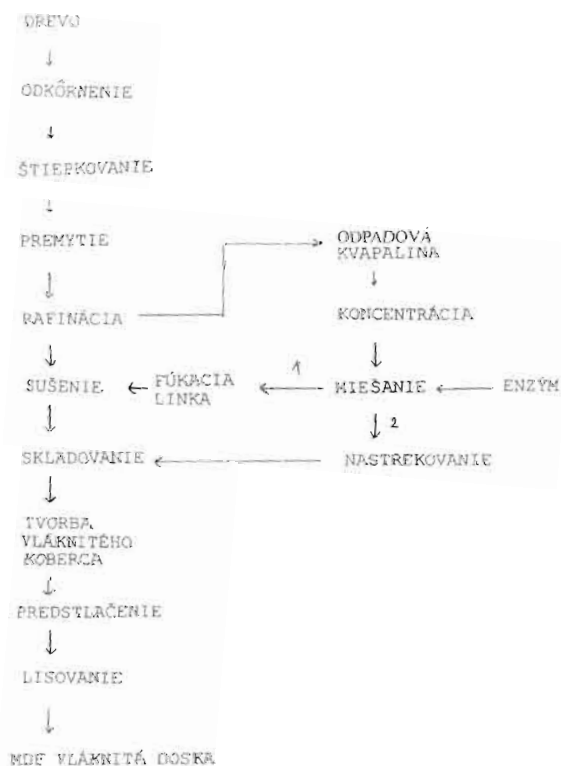

Trieda E

7 (51) E 01C 5/00

(21) 1007-99

(71) Scheiwiller Rolf, Hergiswil, CH;

(72) Scheiwiller Rolf, Hergiswil, CH;

(54) Súprava tvaroviek

(22) 22.01.98

(32) 25.01.97, 12.02.97

(31) 197 02 650.8, 197 05 298,3

(33) DE, DE

(86) PCT/EP98/00334, 22.01.98

(57) Súprava tvaroviek, hlavne na začlenenie do väzby v dlažbe, ktorú je možné položiť v plošnom mrežovom rastrí, pričom tvarovky (1, 2, 3, 4, 5, 6, 7, 8, 9, 10, 11, 12) sú na svojich bočných stranách (15, 16, 17, 18) vybavené dištančnými prvkami (22), najmenej jedna z tvaroviek (1, 2, 3, 4, 5, 6, 7, 8, 9, 10, 11, 12) pozostáva zo štvorcových segmentov (14) usporiadaných v rastrí a každá so susednou tvarovkou (1, 2, 3, 4, 5, 6, 7, 8, 9, 10, 11, 12) susediaca bočná strana príslušného štvorcového segmentu (14) je vybavená najmenej jedným dištančným prvkom (22) a tvarovka (1, 2, 3, 4, 5, 6, 7, 8, 9, 10, 11, 12) je v oblasti svojich rohov (25) vybavená na oboch stranách medzerami (26, 27) šírky (a, b), ktoré obsahujú najmenej šírku c dištančného prvku (22) alebo násobok tejto šírky. Dištančné prvky na seba nadväzujúcich tvaroviek (1, 2, 3, 4, 5, 6, 7, 8, 9, 10, 11, 12) tvoria ozubená a na každej bočnej strane (15, 16, 17, 18, 19) tvarovky (1, 2, 3, 4, 5, 6, 7, 8, 9, 10, 11, 12) je medzi jedným rohom (25) a nasledujúcim dištančným prvkom (28) malá medzera (26) šírky (a) a medzi druhým rohom (25) a nasledujúcim dištančným prvkom (29) je veľká medzera (27) šírky (b), pričom šírka (a) je približne jednonásobkom a šírka (b) je približne dvojnásobkom šírky (c) dištančných prvkov (28, 29).

(74) Rott, Růžička, Guttman, v. o. s., Bratislava, SK;

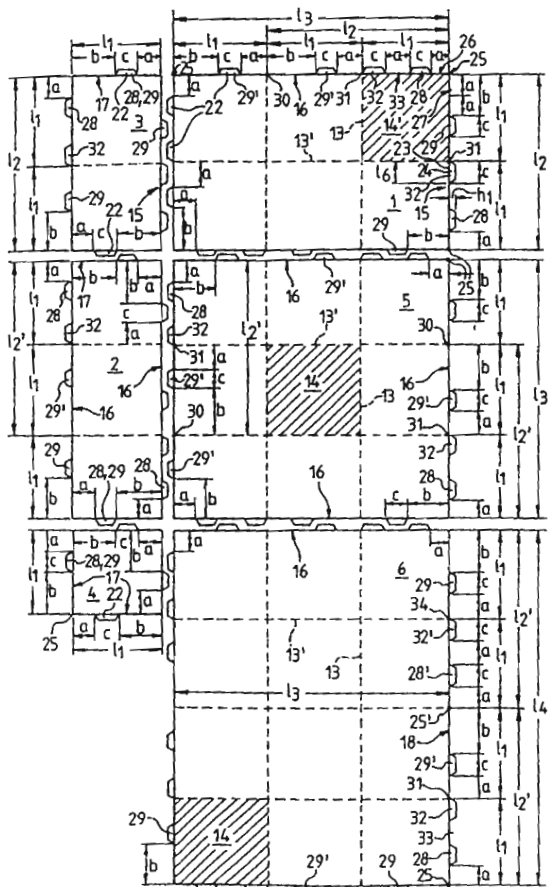

7 (51) E 01F 11/00

(21) 826-98

(71) Remeta Miroslav, Ing., Prešov, SK;

(72) Remeta Miroslav, Ing., Prešov, SK;

(54) Spôsob a zariadenie na transformáciu a využitie prebytočnej kinetickej a potenciálnej energie pri spomaľovaní-brzdení pohybujúcich sa telies na výrobu elektrickej energie

(22) 15.06.98

(57) Zariadenie na transformáciu a využitie prebytočnej kinetickej a potenciálnej energie pri spomaľovaní-brzdení pohybujúcich sa telies na výrobu elektrickej energie pozostáva z aspoň jedného odpruženého modulu (2), ktorý zasahuje do dopravnej komunikácie (1) a je jej súčasťou. V prípade, že dopravnú komunikáciu (1) tvorí cesta, množina modulov (2) je umiestnená v jazdných pruhoch. Ako dopravná komunikácia (1) sú myslené aj vedľajšie a pomocné cesty, príjazdové a parkovacie plochy, pričom nie sú obmedzené len týmito dopravnými komunikáciami (1), ale môžu to byť aj potrubné dopravné komunikácie rôznych presunov a vedení presúvajúci sa telies.

(74) Grega Samuel, Prešov, SK;

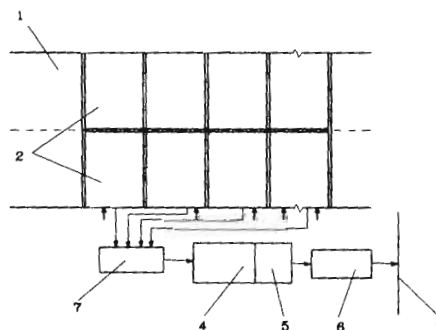

7 (51) E 01F 13/06, B 61L 29/04, E 05F 15/12

(21) 539-99

(71) SIEMENS SCHWEIZ AG, Zürich, CH;

(72) Steinmann Markus, Zürich, CH;

(54) Hriadeľový pohon závory

(22) 28.10.97

(32) 30.10.96

(31) 2675/96

(33) CH

(86) PCT/CH97/00408, 28.10.97

(57) Hriadeľový pohon závory má takú modulovú konštrukciu, že vychádzajúc zo spoločného základného modulu je možné pripojením prídavných, na požadovanú funkciu vhodných modulov vytvoriť flexibilné, rôzne zvýraznené pohony, ktoré špecificky vyhovujú príslušným požiadavkám. Hriadeľový pohon závory má motoricky poháňané cirkulačné vreteno (1), pozdĺž ktorého osi (A) je vedené unášadlo (5), ktoré je vo funkčnom

spojení prostřednictvím v něm upravenou vodičnou škárou (12A; 12B; 12C) pákou (10A; 10B; 10C), která je uspořádaná posunuto vzhľadom na os (A) a ktorá je neotočne spojitelná s hriadeľom (9) závor, pričom táto vodičná škára (12A; 12B; 12C) je vzhľadom na centrálnu os (B) páky (10A) zahnutá navonok alebo je upravená rovnobežne s centrálnou osou (B) páky (10B), alebo je vzhľadom na centrálnu os (B) páky (10C) viackrát zahnutá. Usporiadanie vodičnej škáry (12A; 12B; 12C) je pritom upravené v súlade so zvoleným prevádzkovým typom.

(74) Bušová Eva, JUDr., Bratislava, SK;

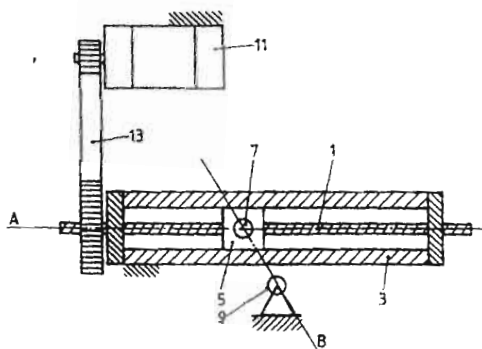

7 (51) E 05B 27/00

(21) 796-99

(71) EVVA-Werk Spezialerzeugung von Zylinder- und Sicherheitsschlössern GmbH und Co. Kommanditgesellschaft, Wien, AT;

(72) Prunbauer Kurt, Herzogenburg, AT;

(54) Valcová zámka a plochý kľúč

(22) 19.08.98

(32) 31.10.97, 19.06.98

(31) A 1847/97, A 1064/98

(33) AT, AT

(86) PCT/AT98/00197, 19.08.98

(57) Valcová zámka, ktorá má jadrový kuliček (5) usporiadaný posuvne v otvore (8) približne súbežnom s kľúčovým kanálkom (3), ktorý je na jednom svojom konci vybavený snímacím výstupkom (9) čnejúcim do kľúčového kanálka (3), pričom jadrový kuliček (5) je pružne predpätý a na svojom boku (10) odvrátenom od kľúčového kanálka (3) je vybavený aspoň jednou uvoľňovacou drážkou (11) na záber so snímacím čapom (12) uzatváracieho prvku (6).

(74) Juran Svetozár, JUDr., Bratislava, SK;

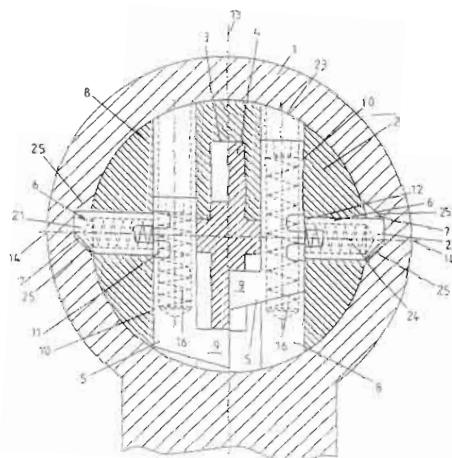

7 (51) E 05B 47/06, 27/00

(21) 834-99

(71) Kaba Schliesssysteme AG, Wetzikon, CH;

(72) Küng Otto, Dietlikon, CH;

(54) Blokovacie zariadenie

(22) 08.12.97

(32) 24.12.96

(31) 3192/96

(33) CH

(86) PCT/CH97/00458, 08.12.97

(57) Blokovacie zariadenie na zamykací valec (12) má elektronicky riadený uzatvárací prvok (2), ktorý v uzatváracíj polohe (x_S) uzatvára rotor (1) oproti statoru (6) a v uvoľnenej polohe (x_F) rotor (1) uvoľňuje. Ovládacie prostriedky (9) pôsobia pracovnou silou (F_A) na uzatvárací prvok (2), pomocou ktorej je uzatvárací prvok (2) reverzibilne prevoditeľný z uzatváracíj polohy (x_S) do uvoľnenej polohy (x_F) a opačne. Vodiace prostriedky (52 - 57) sú spojené s ovládacími prostriedkami (9) a určujú aspoň mimo uvoľnenej polohy (x_F) polohu uzatváracieho prvku (2) jednoznačne. Vratné prostriedky (3) pôsobia na uzatvárací prvok (2) vratnou silou (F_R) nasmerovanou z uvoľnenej polohy (x_F) preč, ak sa uzatvárací prvok (2) nachádza medzi uvoľnenou polohou (x_F) a pokojovou polohou (x_0). V pokojovej polohe (x_0), ako aj v polohách medzi pokojovou polohou (x_0) a uvoľnenou polohou (x_F) uzatvára uzatvárací prvok rotor (1). Blokovacie zariadenie je rezistentné proti vonkajšiemu nežiaducemu pôsobeniu vibrácií a/alebo rázov, alebo proti magnetickému pôsobeniu.

(74) Patentservis Bratislava, a. s., Bratislava, SK;

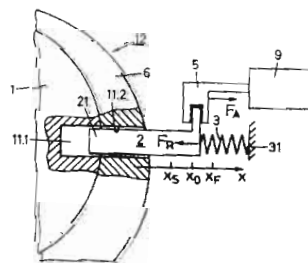

- 7 (51) **E 05C 1/06**
 (21) **571-98**
 (71) NEXT, spol. s r. o., Praha 4, CZ;
 (72) Kothera Miloslav, RNDr., Praha 4, CZ; Sláma Milan, Praha 9, CZ;
 (54) **Uzáver**
 (22) 30.04.98
 (57) Uzáver pozostávajúci z rámu (1), v ktorom je pohyblivo uložené aspoň jedno krídlo (2) vybavené zamkynacím mechanizmom s aspoň jednou zamkynacou závorou (3). Na každej strane krídla (2) je umiestená iba jedna zamkynacia závora (3) zasunutelná do príslušného vybrania v ráme (1). Dĺžka zamkynacej závoery (3) na príslušnej strane krídla (2) tvorí aspoň 60 % dĺžky tejto strany krídla (2).
 (74) Rott, Růžička, Guttman, v. o. s., Bratislava, SK;

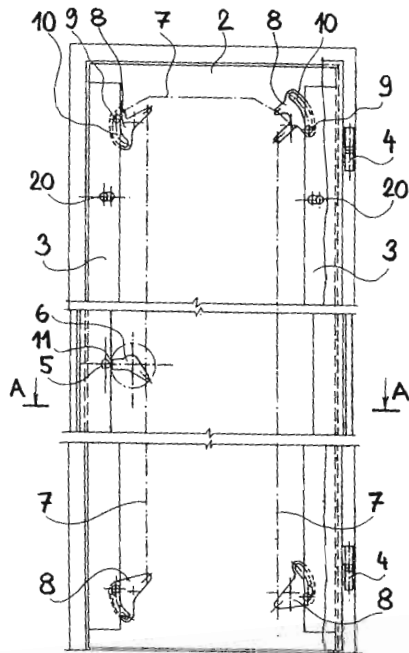

- 7 (51) **E 05F 15/10, 15/20**
 (21) **1080-98**
 (71) DORMA GmbH + Co. KG, Ennepetal, DE;
 (72) Liebscher Arne, Menden, DE;
 (54) **Zariadenie na núdzové otváranie otočne skladacích dverí alebo vrát**
 (22) 05.12.97
 (32) 18.12.96
 (31) 196 52 600.0
 (33) DE
 (86) PCT/EP97/06805, 05.12.97

- (57) Zariadenie (11) na núdzové otváranie otočne skladacích dverí (1) obsahujúcich aspoň jedno vonkajšie krídlo (2, 2') a jedno vnútorné krídlo (3, 3') je uskutočnené s aspoň dvomi krídlami (2, 2', 3, 3') vzájomne spojenými pomocou výkyvného kĺbu (9). Vonkajšie krídlo (2, 2') je nútene vedené v otočnom kĺbe na zárubni (4) alebo podobne a voľné vnútorné krídlo (3, 3'), obsahujúce hlavný zatvárací okraj (7, 7'), je nútene vedené v zárubni (4) alebo na zárubni (4) na priečniku alebo podobne pomocou skladacieho tyčového ústrojenstva. Otočný kĺb tvorí hnaciu os (6, 6') vonkajšieho krídla (2, 2') a pohon na otvorenie a zatvorenie krídiel (2, 2', 3, 3') pozostáva z elektromagnetického pohonu so zopnutelnou elektromagnetickou spojkou a zariadenie (11) na núdzové otváranie pozostáva z pružného ťažného alebo tlačného prostriedku, napríklad pružinového otočného mechanizmu (12), predopnutelného pri zatváraní otočne skladacích dverí, ktorý je v zábere s hnacou osou (6, 6') vonkajšieho krídla (2, 2') alebo s oblasťou hlavného zatváracieho okraja (7, 7') vnútorného krídla (3, 3').
 (74) Bušová Eva, JUDr., Bratislava, SK;

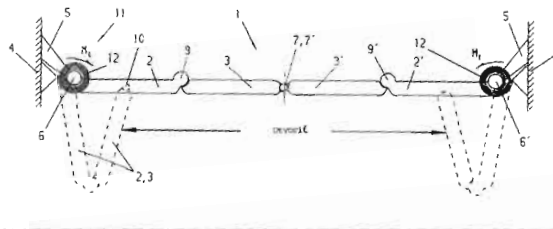

- 7 (51) **E 05F 15/20, A 62C 2/24**
 (21) **1823-98**
 (71) Caoduro Carlo, Monticello Conte Otto, IT; Caoduro Paolo, Zane, IT;
 (72) Caoduro Carlo, Monticello Conte Otto, IT; Caoduro Paolo, Zane, IT;
 (54) **Bezpečnostné zariadenie na automatickú kontrolu otvárania strešných okien, okien alebo dverí**
 (22) 06.05.98
 (32) 08.05.97
 (31) V197A000067
 (33) IT
 (86) PCT/EP98/02663, 06.05.98
 (57) Bezpečnostné zariadenie (1) na automatickú kontrolu otvárania strešných okien sa skladá z telesa (2) ventilu, s ktorým je spojená termosenzitívna nádobka (4), tlaková nádobka (10) obsahujúca stlačený plyn na poháňanie servopohonu určeného na otváranie strešného okna a ďalej je s ním spojený solenoid (20), ktorého pohyblivý prvok (21) spolupracuje s blokovacím zariadením (3) uvedenej termosenzitívnej nádoby (4). Piest (6), umiestnený posuvne v telese (2) ventilu, je vybavený kolíkom (7) vhodným na prerazenie prelomiteľnej membrány (12), ktorá je uložená za dodávacím ústím (11) uvedenej tlakovej nádoby

(10), aby bolo možné dodávať hnacie médium servopohonu vo chvíli, keď zmieny pohyblivý prvok (21) uvoľní uvedenú termosenzitívnu nádobku (4).

(74) Bušová Eva, JUDr., Bratislava, SK;

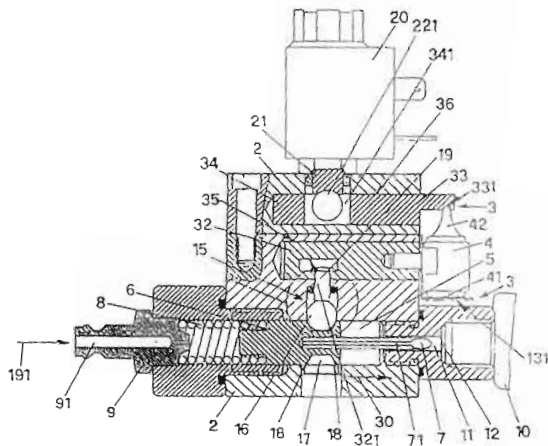

Trieda F

7 (51) F 16D 3/00

(21) 777-98

(71) Rafaj Robert, Ing., Dubnica nad Váhom, SK;

(72) Rafaj Robert, Ing., Dubnica nad Váhom, SK;

(54) Pružný spojkový mechanizmus

(22) 10.06.98

(57) Pružný spojkový mechanizmus (1) je riešený odpružením celej, prípadne iba častí trecej vrstvy (5) prítlačného kotúča (4) a/alebo zotrvačníka (2) tak, že trečia vrstva (5), prípadne jej časť-segment (7) sú na spodnej časti vybavené pružinami (8), čím dochádza k postupnému kĺzavému záberu trecích plôch (6) a tým plynulému pripojeniu prítlačného kotúča (4) a zotrvačníka (2) k spojkovej lamele (3).

(74) Beleščák Ladislav, Ing., Piešťany, SK;

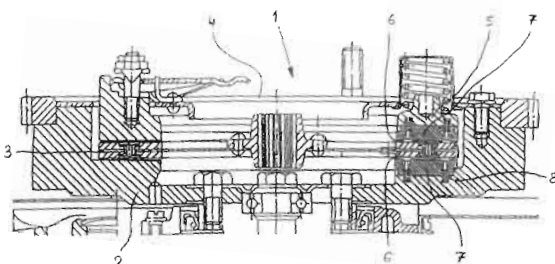

7 (51) F 16G 3/02

(21) 769-98

(71) Huyck Austria GmbH, Gloggnitz, AT;

(72) Eckhardt Gerhard, Schottwien, AT;

(54) Textilný pás

(22) 10.06.98

(57) Textilný pás (1), ako je napr. sitový, dopravníkový pás alebo im podobný, ktorý má na čelnom leme pásovinu upevnené stočené špirály (4), ktoré sú spolu posúvateľné a sú spolu zavesiteľné prostredníctvom zasunutelného drôtu, kolíka alebo im podobného. Stočená špirála (4) je rozdelená na každom čelnom okraji na tri úseky, a to dva úzke okrajové úseky (7) a jeden stredný úsek (3), pričom každý úsek je spojený s pásom nezávisle od ostatných úsekov. Výhodne je stredný úsek (3) stočenej špirály (4) vtkaný celou svojou šírkou do textilného materiálu pásu (1).

(74) Rott, Růžička, Guttman, v. o. s., Bratislava, SK;

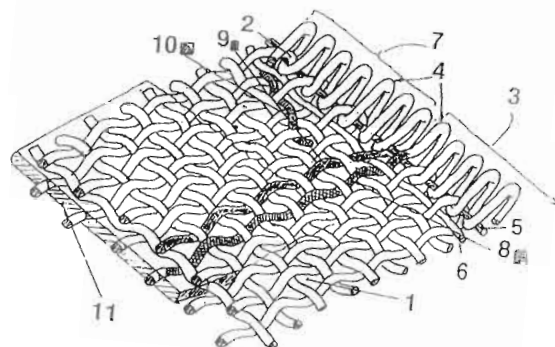

7 (51) F 21V 23/00, H 05B 37/00

(21) 784-99

(71) COLAS, Boulogne-Billancourt, FR;

(72) Reygner Pascal, Le Pian Medoc, FR;

(54) Svetidlo a spôsob prevádzky tohto svetidla

(22) 11.06.99

(32) 17.06.98

(31) 98 07644

(33) FR

(57) Vynález sa týka svetidla a spôsobu prevádzky tohto svetidla, v ktorom je svetlo generované prostredníctvom elektrického prúdu. Toto svetidlo a spôsob jeho prevádzky nájdu uplatnenie pri osvetľovaní alebo signalizácii. Svetidlo (30) obsahuje pamäťovú jednotku, mikrooperátor a prepájovacia jednotku na výmenu informácií. Riadenie a prevádzka svetidla sú optimalizované. Jeho údržba je veľmi zjednodušená.

(74) Bušová Eva, JUDr., Bratislava, SK;

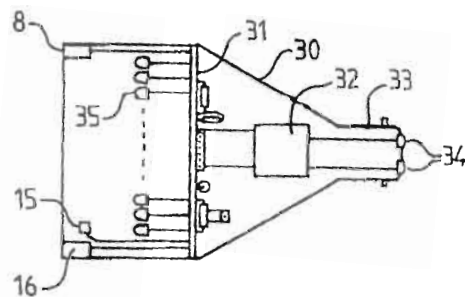

7 (51) F 25C 1/00, A 23G 9/00

(21) 729-99

(71) UNILEVER NV, AL Rotterdam, NL;

(72) Bee Rodney David, Sharnbrook, Bedford, GB;
Gerrard Alan John, Sharnbrook, Bedford, GB;

(54) Výroba mrazených produktov

(22) 02.06.99

(32) 15.06.98, 18.03.99

(31) 9812915.8, 9906310.9

(33) GB, GB

(57) Spôsob výroby hydrátu plynu zahŕňa kroky: naplnenie nádoby určitým množstvom kvapalnej vody a/alebo mrazenej vody, potom prídanie určitého množstva skondenzovaného plynu tvoriaceho hydrát do nádoby takým spôsobom, že skondenzovaný plyn nepríde do styku s kvapalnou vodou, následne zaistenie styku skondenzovaného plynu a/alebo jeho sublimačných alebo skvapalňovacích produktov pri vhodnom tlaku so zmesou kvapalnej alebo zamrzutej vody tak, aby sa vytvorila reakčná zmes a udržiavanie reakčnej zmesi na maximálnu teplotu alebo pod ňu, pri ktorej je plynový hydrát stabilný a pri vhodnom tlaku v priebehu času dostatočného na vytvorenie hydrátu plynu. Takisto je zahrnutý hydrát plynu, vytvorený týmto spôsobom, ktorý má vysoký obsah plynu. Taktiež je zahrnutá reakčná nádoba zahŕňajúca prostriedok na oddelenie skondenzovaného, hydrát tvoriaceho plynu od kvapalnej a zmrazenej vody.

(74) Majlingová Marta, Ing., Bratislava, SK;

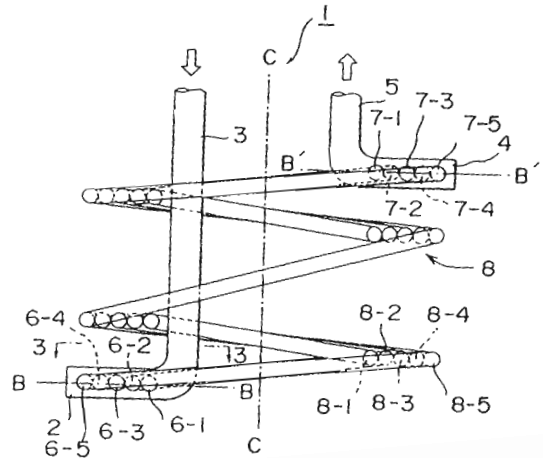

Trieda G

7 (51) G 01F 15/00

(21) 289-97

(71) Petruš Otokar, Rohožník, SK;

(72) Petruš Otokar, Rohožník, SK;

(54) Zariadenie na ochranu vodomeru pred vyradením z činnosti pomocou cudzieho magnetického poľa

(22) 06.03.97

(57) Zariadenie na ochranu vodomerov pred vyradením z činnosti pomocou cudzieho magnetického poľa, ktoré sa používajú v domácnostiach a v priemysle, na ochranu ďalších meracích prístrojov, ktoré je možné ovplyvniť či vyradiť z činnosti pomocou cudzieho magnetického poľa. Ochrana spočíva v zamedzení prístupu cudzieho magnetického poľa do meracieho systému pomocou krytov (3) a (9).

7 (51) F 28D 7/02

(21) 647-99

(71) Maruyama Noboru, Tokyo, JP;

(72) Maruyama Noboru, Tokyo, JP;

(54) Zostava závitkového výmenníka tepla

(22) 14.05.99

(32) 15.05.98

(31) 10-132923

(33) JP

(57) Zostava závitkového výmenníka tepla umožňuje zvýšiť plochu vedenia tepla v rámci obmedzeného objemu tým, že sa znižuje rozstup medzi závitmi závitovky výmeny tepla na minimum, a to bez nechania priestoru na zväzanie. Zostava závitkového výmenníka tepla zahŕňa pri okrajovej sekcii, vstupnú zbernú komoru (2), vstupnú rúrku (3), ktorá slúži na prívod média výmeny tepla umiestneného v sekcii bubna výmenníka tepla, výstupnú zbernú komoru (4) umiestnenú pri okrajovej sekcii a s určitou medzerou pri vstupnej zbernej komore, ďalej množstvo závitov výmeny tepla s výstupnou rúrkou (5), ktoré slúžia na odvod média výmeny tepla zo sekcii bubna, pričom vstupná zberná komora (2) a výstupná zberná komora (4) spolu komunikujú a majú spoločnú stredovú os, okolo ktorej sú závitky výmeny tepla spojené s obidvomi stranami vstupnej zbernej komory (2) a výstupnej zbernej komory (4).

(74) Patentservis Bratislava, a. s., Bratislava, SK;

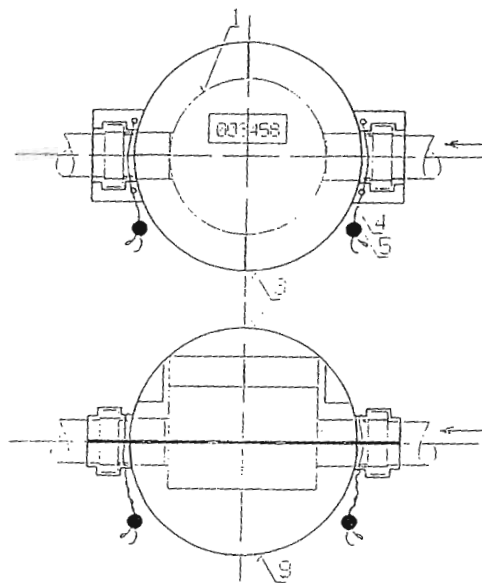

7 (51) G 01F 25/00

(21) 932-98

(71) Štepita Miloslav, Ing., CSc., Bratislava, SK;

(72) Štepita Miloslav, Ing., CSc., Bratislava, SK;

(54) Gravimetrický kalibrátor plynomerov

(22) 08.07.98

(57) Vynález sa týka gravimetrického kalibrátora plynomerov na kalibráciu v pretlakovom režime predovšetkým v oblasti malých prietokov plynu. Podstata vynálezu spočíva v meraní množstva meracej kvapaliny (7), vytečenej z meracej nádoby (1), pomocou veľkosti vzlakovej sily vyvolanej meracou kvapalinou (7) na meracie teleso (5), pomocou váh (3). Kalibrátor umožňuje kalibráciu meradiel objemu alebo prietoku plynu v pretlakovom režime vrátane kritických dýz. Ku kalibrátoru možno pripojiť ďalšie kalibračné zariadenie na kontrolu správnosti údajov gravimetrického kalibrátora plynomerov. Kvapalina vytečená z meracej nádoby (1) do výtlačnej nádoby (2) sa môže vrátiť späť do meracej nádoby (1) tlakom plynu zo zdroja pretlaku plynu (14).

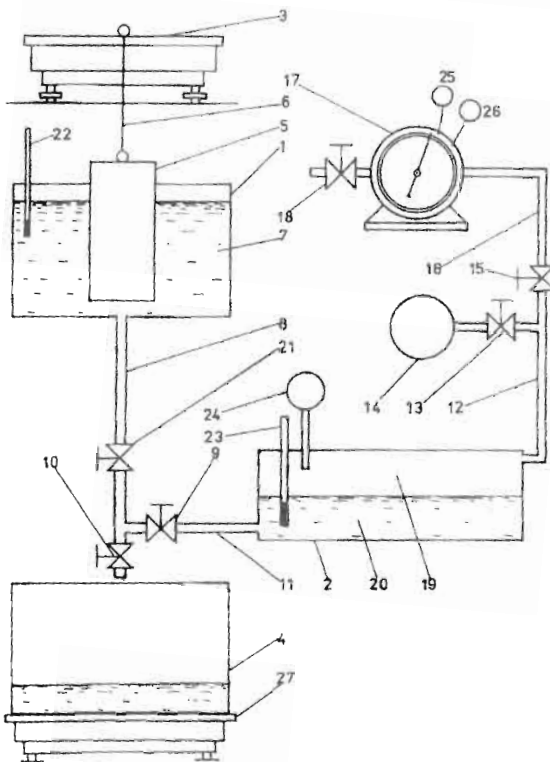

7 (51) G 01K 17/12

(21) 1569-94

(71) Energo Controls, spol. s r. o., Žilina, SK;

(72) Harant Miroslav, Ing., Ražecské Teplice, SK; Kucbel Jozef, Ing., Žilina, SK;

(54) Zariadenie na meranie spotreby tepla v pare

(22) 20.12.94

(57) Odtokové potrubie (7) kondenzátu z odvádzača (6) kondenzátu je pripojené k meraču (8) množstva kondenzátu vybaveného teplomerom (13) kondenzátu, tieto sú spoločne s tlakomerom (11) pary a teplomerom (12) pary vstupného potrubia (2) pary pripojené k vyhodnocovacej jednotke (10).

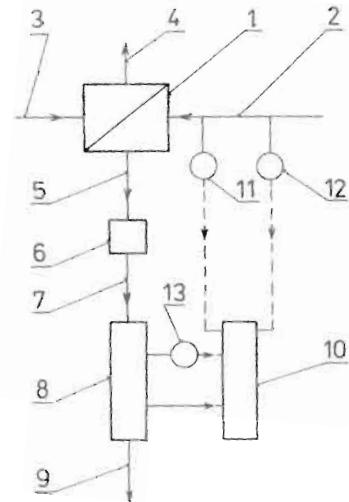

7 (51) G 07F 7/10

(21) 860-99

(71) Deutsche Bank AG, Frankfurt, DE; BB-DATA Gesellschaft für Informations- und Kommunikationssysteme mbH, Berlin, DE;

(72) Engelhardt Holger, Berlin, DE; Hinz Michael, Fuldabrück, DE; Kissinger Stefan, Berlin, DE; Gollner Michael, München, DE; Kuchelmeister Anton J., München, DE; Schwier Andreas, Minden, DE; Burger Adelheid, Bensheim, DE; Radnoti Michael, Marzling, DE;

(54) Čipová karta a spôsob využitia čipovej karty

(22) 19.12.97

(32) 23.12.96, 29.04.97

(31) 196 54 187.5, 197 18 115.5

(33) DE, DE

(86) PCT/DE97/03012, 19.12.97

(57) Čipová karta, ktorá slúži na vykonávanie transakcií, pri ktorých sa prenášajú alebo predkladajú hodnotové dáta, reprezentujúce jednotky peňažnej hodnoty alebo iné, nemonetárne nároky medzi majiteľom karty a najmenej jedným partnerom transakcie (Service Providerom), pričom čipová karta zahŕňa pamäť, v ktorej sa ukladajú dáta potrebné na vykonávanie transakcie, a čipová karta ďalej zahŕňa zariadenie na nabíjanie jednej alebo viacerých aplikácií karty (aplikácií VADS) na kartu, ktoré umožňujú vykonávanie transakcií medzi majiteľom karty a jedným alebo viacerými Service Providermi.

(74) Rott, Růžička, Guttman, v. o. s., Bratislava, SK;

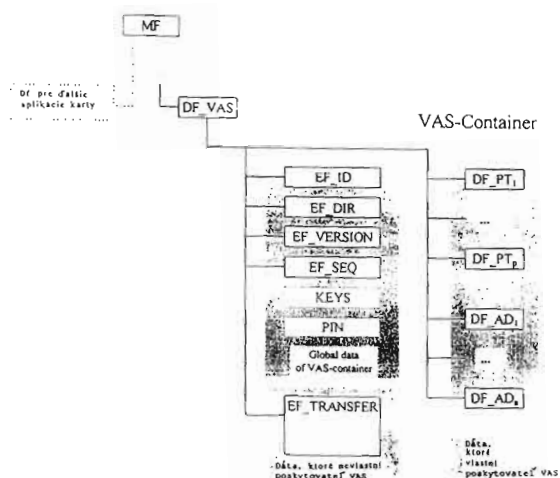

Trieda H

7 (51) H 01B 7/28, 7/34

(21) 974-98

(71) Pavel Kupilík-KABEX, Holýšov, CZ;

(72) Kupilík Pavel, Holýšov, CZ;

(54) Kábel

(22) 16.07.98

(32) 16.03.98

(31) PV 801-98

(33) CZ

(57) Kábel, ktorý má zvýšenú odlnosť proti šíreniu ohňa a/alebo kábel funkčne spôsobilý pri požiari, pozostáva z duše (7), ktorá je tvorená najmenej jednou žilou (3), kde vonkajší povrch duše (7) môže byť ovinutý fóliou (5), pričom duša (7) kábla je uzatvorená plášťom (6) a priestor vnútri plášťa (6), v ktorom je duša (7) s najmenej jednou žilou (3) tvorenou jadrom (1) a izoláciou (2), je vyplnený výplňovou zmesou (4) vo forme granulátu so zložením 60 až 62 hmotn. % SiO₂, 29 až 31 hmotn. % MgO, max. 1,25 hmotn. % Al₂O₃, max. 1,0 hmotn. % Fe₂O₃ a stopové prvky Zn, Ti, Ba a Zr vo forme oxidov v množstve max. 1 hmotn. %. Duša (7) je tvorená najmenej jedným prvkom (10) oznamovacieho kábla. Na vonkajšom povrchu žily (3) je nanosený nezasychajúci a neagresívny roztok typu silikónového oleja.

(74) Litvák Edita, Ing., Bratislava, SK;

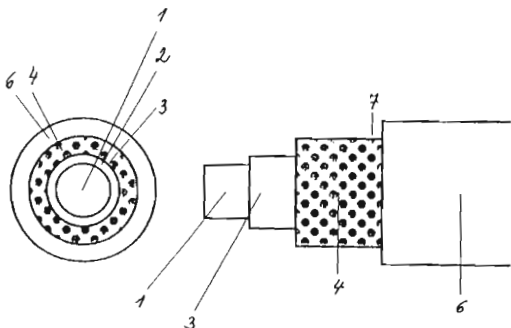

7 (51) H 02G 11/02

(21) 797-99

(71) ATLANTA KABEL Steinmüller GmbH & Co. KG, Lüdenscheid, DE;

(72) Steinmüller Jörg, Meinerzhagen, DE; Kleindopp Günther, Herscheid, DE; Büttner Gerhard, Suhl, DE;

(54) Samonavijací káblový bubon

(22) 14.06.99

(32) 16.06.98

(31) 198 26 661.8-34

(33) DE

(57) Riešenie sa týka samonavijacieho káblového bubna, ktorý pozostáva zo základnej dosky (1), na ktorej je na úložnom čape (2) uložený káblový bubon (3). Riešeným technickým problémom je stabilné a koncentrované usporiadanie všetkých funkčných prvkov na základnej doske (1) a kontaktné zariadenie s malým počtom súčastí. Do žliabku v tvare písmena U, ktorý je vymedzený druhou obvodovou stenou (19), druhou prstencovou stenou (20) a tretou obvodovou stenou (21), zasahuje obvodový náustok (39) káblového bubna (3), v základnej doske (1) je vytvorená komora (6), ktorá nadväzuje na okienko (26) tretej obvodovej steny (21) a je v nej uložená navijacia pružina (8), ktorá je pripevnená na obvodovom náustku (39), pričom v tretej obvodovej stene (21) je vytvorené najmenej jedno ďalšie okienko (28), cez ktoré prechádza brzdiaci kotúč (11) a dosadá na vnútornú stranu obvodového náustku (39), a základná doska (1) je vybavená centrálnou prstencovou stenou (22), v ktorej sú uložené kontaktné krúžky (12, 13) a ktorá nesie úložný čap (2), zatiaľ čo káblový bubon (3) je vybavený prstencovou stenou (40), ktorá nesie klzné kontakty (14, 15).

(74) Rott, Růžička, Guttman, v. o. s., Bratislava, SK;

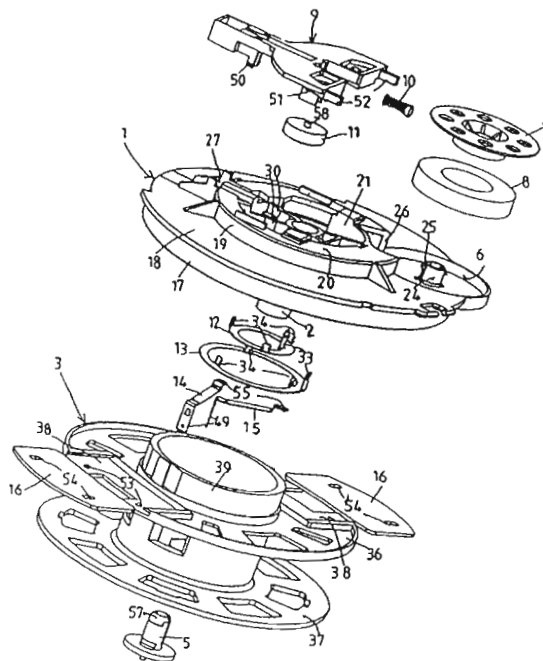

7 (51) H 04N 1/21

(21) 1023-99

(71) Overton John, Chicago, IL, US;

(72) Overton John, Chicago, IL, US;

(54) Automatický systém na archiváciu obrazov

(22) 13.01.98

(32) 13.01.97

(31) 60/035 485

(33) US

(86) PCT/US98/00624, 13.01.98

(57) Spôsob vytvára univerzálne aplikácie určené na sledovanie a archiváciu obrazov. Vynález vytvára funkčnú implementáciu, z ktorej môže akékoľvek zariadenie, ktoré vytvára obrazy, zostaviť automaticky generované číslovanie. Táto implementácia používa kódovacie schémy založené na číslach „umiestnenia“ obrazu, číslach „obraz“ a číslach „rodič“, ktoré sú vopred stanovené formálnymi špecifikáciami. Čísla „umiestnenia“ kódujú informácie o logickom poradí obrazu v archíve, čísla „obraz“ kódujú informácie o fyzických atribútoch obrazu a čísla „rodič“ zaznamenávajú dátum a čas koncepcie rodiča daného obrazu. Vzťahy rodič-dieťa sú algoritmicky odvoditeľné zo vzťahov čísiel „umiestnenia“ a „rodič“. Takto sú znova úplne zistiteľné všetky informácie o pôvode daného obrazu v archíve. Kódovacie schémy sú optimalizované na použitie všetkých v súčasnosti známych i nových symbolík čiarového kódu, čo uľahčuje prenos dát cez rôznorodé technológie (napr. z negatívu cez fotografiu na počítač). Implementovaný systém je kompatibilný s tradičnými systémami báz dát, rovnako ako s prenosnými dekodovacími systémami schopnými čítania samostatných báz dát priamo z obrazov. Implementované kódovacie schémy podľa tohto vynálezu podporujú všetky súčasné zariadenia a médiá vytvárajúce obrazy, ako sú kamery, videorekordéry, skenery obrazov, fotokopírovacie prístroje, atď. Podporované sú všetky súčasné formáty médií (film, digitálny, papierový atď.). Kódovanie umožňuje neobmedzené rozširovanie na ďalšie formáty.

(74) Rott, Růžička, Guttman, v. o. s., Bratislava, SK;

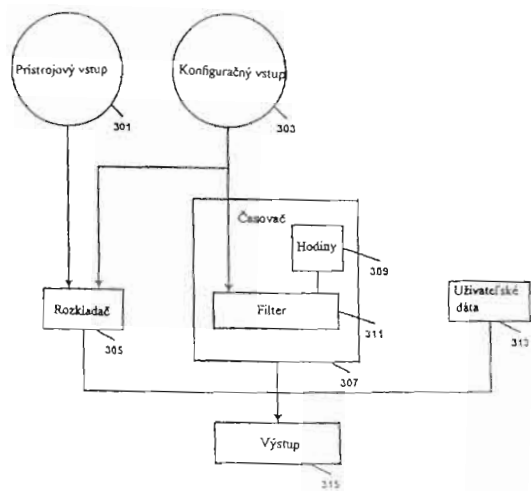

FG4A

Udelené patenty

280381	C 07C 235/74	280389	C 07C 29/10	280397	H 03K 17/62	280405	C 03C 13/00
280382	G 01S 5/00	280390	F 16D 3/84	280398	G 08C 15/00	280406	C 11D 1/83
280383	H 01R 43/042	280391	F 16B 25/04	280399	C 08K 5/3432	280407	A 61K 9/32
280384	F 16B 13/14	280392	G 21F 9/00	280400	C 07D 471/04	280408	F 16H 37/04
280385	C 04B 7/02	280393	C 07C 17/10	280401	C 07C 255/24	280409	B 23K 35/00
280386	F 16D 3/84	280394	F 16B 25/10	280402	F 16B 7/04	280410	C 07C 2/62
280387	E 01B 27/10	280395	C 07C 271/58	280403	C 07B 37/04		
280388	H 01H 81/02	280396	H 05B 7/09	280404	C 07C 53/06		

6 (51) A 61K 9/32, 9/52, C 08F 220/18**(11) 280407**

(40) 08.01.1997

(21) 1062-95

(73) RÖHM GMBH CHEMISCHE FABRIK, Darmstadt, DE;

(72) Lehmann Klaus, Dr., Rossdorf, DE; Hörs Werner, Dipl.-Chem., Heusenstamm, DE;

(54) Termoplast na výrobu liekových obalov a jeho použitie

(22) 28.08.1995

(31) G 94 14 065.0

(32) 31.08.1994

(33) DE

(74) Majlingová Marta, Ing., Bratislava, SK;

(72) Ševčík Václav, Ing., Praha, CZ; Škvára František, doc. RNDr., DrSc., Praha, CZ;

(54) Zmes na žiaruvzdorné účely

(22) 06.02.1997

(31) PV 843-96

(32) 21.03.1996

(33) CZ

(74) Holoubková Mária, Ing., Radlinského 9, 812 37 Bratislava, SK;

6 (51) B 23K 35/00, C 21D 9/04, E 01B 7/12**(11) 280409**

(40) 18.01.2000

(21) 2210-91

(73) VAE Aktiengesellschaft, Wien, AT;

(72) Blumauer Johannes, Dipl. Ing., Zeltweg, AT;

(54) Spôsob spájania koľajníc z uhlíkovej ocele s časťami výhybiak z mangánovej ocele

(22) 17.07.1991

(31) A 1534/90

(32) 20.07.1990

(33) AT

(74) Patentservis Bratislava, a. s., Bratislava, SK;

6 (51) C 07B 37/04, C 07C 15/107**(11) 280403**

(40) 08.09.1993

(21) 54-93

(73) CONDEA AUGUSTA S. p. A., Palermo, IT;

(72) Cozzi Pierluigi, Nerviano, Milan, IT; Giuffrida Giuseppe, Caronno Pertusella, Varese, IT; Pellizzon Tullio, Paderno Dugnano, Milan, IT; Radici Pierino, Turate, Como, IT;

(54) Spôsob prípravy lineárnych alkylbenzénov

(22) 02.02.1993

(31) MI92A000201

(32) 03.02.1992

(33) IT

(74) Patentservis Bratislava, Bratislava, SK;

6 (51) C 03C 13/00**(11) 280405**

(40) 08.05.1996

(21) 118-96

(73) ISOVER SAINT-GOBAIN, Courbevoie, FR;

(72) De Meringo Alain, Paris, FR; Battigelli Jean, Rantigny, FR; Furtak Hans, Speyer am Rhein, DE;

(54) Zmes na sklené vlákna

(22) 24.05.1995

(31) P 44 18 726.2

(32) 28.05.1994

(33) DE

(86) PCT/EP95/01993, 24.05.95

(74) Majlingová Marta, Ing., Bratislava, SK;

6 (51) C 07C 2/62, C 01B 7/19, C 07C 317/00, C 07B 37/02**(11) 280410**

(40) 08.06.1994

(21) 409-93

(73) Phillips Petroleum Company, Bartlesville, OK, US;

(72) Abbott Ronald Gordon, Kingwood, TX, US; Williams Ralph Parker, Bartlesville, OK, US; Vanderveen John Warren, Bartlesville, OK, US; Johnson Marvin Merrill, Bartlesville, OK, US;

(54) Katalytická zmes, jej použitie a spôsob alkylácie uhl'ovodíkovej zmesi

(22) 29.04.1993

(31) 07/877 338

(32) 01.05.1992

(33) US

(74) Bušová Eva, JUDr., Bratislava, SK;

6 (51) C 04B 7/02**(11) 280385**

(40) 08.10.1997

(21) 166-97

(73) Vysoká škola chemicko-technologická, Praha, CZ;

6 (51) C 07C 17/10, 19/08**(11) 280393**

(40) 08.05.1996

(21) 89-96

(73) ZENECA Limited, London, GB;

- (72) Jackson Alan Raymond, Hunts Cross, Liverpool, GB; Doyle Sean James, Huddersfield, West Yorkshire, GB; Moorhouse Keith, Huddersfield, West Yorkshire, GB; Gray Thomas, Wakefield, West Yorkshire, GB;
- (54) Spôsob prípravy 1, 1, 1-trichlórtrifluóretánu**
- (22) 25.07.1994
(31) 9315450.8
(32) 26.07.1993
(33) GB
(86) PCT/GB94/01591, 25.07.1994
(74) Čechvalová Dagmar, Bratislava, SK;
- 6 (51) C 07C 29/10**
(11) 280389
(40) 05.03.1997
(21) 927-96
(73) SCHELL INTERNATIONALE RESEARCH MAATSCHAPPIJ B. V., The Hague, NL;
(72) Reman Willem George, Amsterdam, NL; Van Kruchten Eugene Marie Godfried Andre, Amsterdam, NL;
- (54) Spôsob prípravy alkylénglykolov**
- (22) 30.01.1995
(31) 94200255.1
(32) 31.01.1994
(33) EP
(86) PCT/EP95/00341, 30.01.1995
(74) Žovicová Viera, Mgr., Bratislava, SK;
- 6 (51) C 07C 53/06, 53/10, 51/41**
(11) 280404
(40) 03.04.1996
(21) 1311-95
(73) Metallgesellschaft Aktiengesellschaft, Frankfurt am Main, DE;
(72) Hofmann Hartmut, Bad Soden, DE; Köbele Klaus, Dietzenbach, DE; Prinz Horst, Friedberg, DE; Phillipp Bernd, Langelsheim, DE; Harms Gerd, Goslar, DE; Schiedt Alexander, Mainz, DE; Hecktör Urlike, Friedberg, DE;
- (54) Spôsob výroby solí cézia z kamenca hlinitocézneho**
- (22) 19.04.1994
(31) P 43 13 480.7
(32) 24.04.1993
(33) DE
(86) PCT/EP94/01202, 19.04.1994
(74) Bušová Eva, JUDr., Bratislava, SK;
- 6 (51) C 07C 235/74, 219/04, C 10M 173/00, 133/16**
(11) 280381
(40) 11.05.1994
(21) 894-93
(73) Clariant GmbH, Frankfurt am Main, DE;
(72) Wehle Detlef, Dr., Niedernhausen, DE; Lorke Horst, Liederbach/Taunus, DE;
- (54) Deriváty kyseliny alkyljantárovej ako pomocné prostriedky na spracovanie kovov a spôsob ich výroby**
- (22) 19.08.1993
(31) P 42 27 938.0
(32) 22.08.1992
(33) DE
(74) Hörmannová Zuzana, Ing., Bratislava, SK;
- 6 (51) C 07C 255/24, 253/00**
(11) 280401
(40) 08.02.1995
(21) 778-94
(73) BASF AKTIENGESELLSCHAFT, Ludwigshafen, DE;
(72) Witzel Tom, Dr., Ludwigshafen, DE; Kummer Rudolf, Dr., Frankenthal, DE; Merger Franz, Dr., Frankenthal, DE; Voit Guido, Dr., Schriesheim, DE; Brudermueller Martin, Dr., Mannheim, DE; Priester Claus-Ulrich, Dr., Ludwigshafen, DE; Harder Wolfgang, Dr., Weinheim, DE;
- (54) Spôsob výroby nitrilov kyseliny aminopropiónovej**
- (22) 27.06.1994
(31) P 43 21 273.5
(32) 28.06.1993
(33) DE
(74) Žovicová Viera, Mgr., Bratislava, SK;
- 6 (51) C 07C 271/58**
(11) 280395
(40) 19.02.92
(21) 3714-90
(73) Chemickotechnologická fakulta STU, Bratislava, SK;
(72) Macho Vendelín, prof. Ing., DrSc., Partizánske, SK; Mravec Dušan, doc. Ing., CSc., Bratislava, SK; Schmidtová Mária, Ing., Prievidza, SK; Vojček Loránt, Ing., Banská Bystrica, SK;
- (54) Spôsob prípravy[3-(alkoxykarbonylamino)-fenyl]-N-(aryl-3)karbamátov**
- (22) 26.07.1990
- 6 (51) C 07D 471/04, 207/44, A 61K 31/435 // (C 07D 471/04, 221:00, 209:00)**
(11) 280400
(40) 08.01.1997
(21) 1596-95
(73) Janssen Pharmaceutica N. V., Beerse, BE;
(72) Freyne Eddy Jean Edgard, Rumst, BE; Raeymaekers Alfons Herman Margaretha, Beerse, BE;
- (54) Deriváty 1,3-dihydro-2H-pyrolu[2,3-b]chinolin-2-ónu, spôsob a medziprodukty na ich výrobu a farmaceutické prostriedky na ich báze**
- (22) 15.06.1994
(31) 93201771.8
(32) 21.06.1993
(33) EP
(86) PCT/EP94/01960, 15.06.1994
(74) Bušová Eva, JUDr., Bratislava, SK;
- 6 (51) C 08K 5/3432, C 07D 211/44, 211/94**
(11) 280399
(40) 12.04.1995
(21) 825-94

- (73) Ciba Specialty Chemicals Holding Inc., Basel, CH;
- (72) Steinmann Alfred, Dr., Praroman, CH;
- (54) Estery a fenolétery, spôsob ich prípravy, kompozície s ich obsahom a použitie týchto esterov a fenoléterov ako stabilizátorov organických látok**
- (22) 11.07.1994
(31) 2097/93-2
(32) 13.07.1993
(33) CH
(74) Čechvalová Dagmar, Bratislava, SK;
-
- 6 (51) C 11D 1/83**
(11) 280406
(40) 11.07.1995
(21) 245-95
(73) Unilever NV, AL Rotterdam, NL;
(72) Instone Terry, South Wirral, Cheshire, GB; Jones David Philip, Penymynydd, Chester, GB; Roscoe David, Waterloo, Liverpool, GB; Sams Philip John, South Wirral, Cheshire, GB; Sharples Martin, Wirral, Merseyside, GB;
- (54) Priehľadná vodná kvapalná čistiaca zmes na tvrdý povrch**
(22) 09.08.1993
(31) 9218080.1
(32) 25.08.1992
(33) GB
(86) PCT/EP93/02111, 09. 08.1993
(74) Majlingová Marta, Ing., Bratislava, SK;
-
- 6 (51) E 01B 27/10**
(11) 280387
(40) 10.05.1995
(21) 1541-94
(73) Franz Plasser Bahnbaumaschinen- Industriege-
sellschaft m. b. H., Wien, AT;
(72) Theurer Josef, Ing., Wien, AT; Wörgötter Herbert,
Ing., Gallneukirchen, AT; Oellerer Friedrich,
Linz, AT;
- (54) Stroj na čistenie štrkového lôžka koľaje**
(22) 13.12.1994
(31) A 152/93, PCT/AT 94/00001, A 719/94,
A 1619/94
(32) 29.01.1993, 05.01.1994, 07.04.1994, 22.08.1994
(33) AT, AT, AT, AT
(74) Bušová Eva, JUDr., Bratislava, SK;
-
- 6 (51) F 16B 7/04**
(11) 280402
(40) 10.01.1996
(21) 388-95
(73) Geberit Technik AG, Jona, CH;
(72) Riehm Thomas, Ebnat-Kappel, CH;
- (54) Stojan s najmenej dvoma priečne k sebe prebiehajúcimi tyčami s uzatvoreným profilom**
(22) 27.03.1995
(31) 927 94-3
(32) 28.03.1994
(33) CH
-
- (74) Patentservis Bratislava, a. s., Bratislava, SK;
-
- 6 (51) F 16B 13/14**
(11) 280384
(40) 06.03.1996
(21) 1027-95
(73) fischerwerke Artur Fischer GmbH & Co. KG,
Waldachtal, DE;
(72) Fischer Artur, prof.Dr.h.c.Dr.-Ing.E.h., Waldach-
tal, DE; Nehl Wolfgang, Waldachtal, DE;
- (54) Rozperná príchytka z plastu**
(22) 18.08.1995
(31) G 94 13 434.0
(32) 19.08.1994
(33) DE
(74) Bezák Marián, Ing., Bratislava, SK;
-
- 6 (51) F 16B 25/04**
(11) 280391
(40) 06.05.1998
(21) 1272-97
(73) fischerwerke Artur Fischer GmbH & Co. KG,
Waldachtal, DE;
(72) Schulte Helmut, Lüdenscheid, DE;
- (54) Závitorezná skrutka**
(22) 19.09.1997
(31) 196 39 135.0
(32) 24.09.1996
(33) DE
(74) Bezák Marián, Ing., Bratislava, SK;
-
- 6 (51) F 16B 25/10, 19/10**
(11) 280394
(40) 09.04.1997
(21) 1101-96
(73) SFS INDUSTRIE HOLDING AG, Heerbrugg,
CH;
(72) Palm Erich, Heerbrugg, CH;
- (54) Platničkový vrtací diel na samorezné pripevňo-
vacie prvky**
(22) 13.02.1995
(31) 690/94-9
(32) 09.03.1994
(33) CH
(86) PCT/EP95/00514, 13.02.1995
(74) Guniš Jaroslav, Mgr., Bratislava, SK;
-
- 6 (51) F 16D 3/84**
(11) 280390
(40) 10.09.1997
(21) 1436-96
(73) GKN Walterscheid GmbH, Lohmar, DE;
(72) Herchenbach Paul, Ruppichteroth, DE; Kretsch-
mer Horst, Dipl.-Ing., Köln, DE;
- (54) Ochranné zariadenie na kĺbový hriadeľ**
(22) 06.11.1996
(31) 19541511.6-12
(32) 08.11.1995
(33) DE
(74) Bušová Eva, JUDr., Bratislava, SK;

- 6 (51) F 16D 3/84**
(11) 280386
 (40) 08.04.1998
 (21) 1440-96
 (73) GKN Walterscheid GmbH, Lohmar, DE;
 (72) Herchenbach Paul, Ruppichteroth, DE; Kretschmer Horst, Köln, DE;
(54) Ochranné zariadenie na kĺbový hriadeľ
 (22) 07.11.1996
 (31) 19541512.4-12
 (32) 08.11.1995
 (33) DE
 (74) Bušová Eva, JUDr., Bratislava, SK;
- 6 (51) F 16H 37/04, B 60K 17/08**
(11) 280408
 (40) 11.01.1995
 (21) 464-94
 (73) Antonov Automotive Technologies B. V., AL Rotterdam, NL;
 (72) Antonov Roumen, Paris, FR;
(54) Prevodové zariadenie
 (22) 21.10.1992
 (31) 91/13191
 (32) 25.10.1991
 (33) FR
 (86) PCT/FR92/00986, 25.10.1991
 (74) Bušová Eva, JUDr., Bratislava, SK;
- 6 (51) G 01S 5/00, 11/16**
(11) 280382
 (40) 07.10.1998
 (21) 1503-94
 (73) Vojenský technický ústav, Liptovský Mikuláš, SK;
 (72) Janotka Julius, Ing., Vavrišovo, SK; Monik Zdeněk, Ing., Ružomberok, SK;
(54) Spôsob zameriavania súradnic výbuchov a zariadenie na jeho vykonávanie
 (22) 06.12.1994
- 6 (51) G 08C 15/00**
(11) 280398
 (40) 13.09.1995
 (21) 102-95
 (73) Ziegler Horst, Paderborn, DE;
 (72) Ziegler Horst, Paderborn, DE;
(54) Spôsob prenosu nameraných dát
 (22) 21.07.1993
 (31) 93/25 042.0
 (32) 28.07.1992
 (33) DE
 (86) PCT/EP93/01932, 21.07.1993
 (74) Bušová Eva, JUDr., Bratislava, SK;
- 6 (51) G 21F 9/00, 9/22, 9/28**
(11) 280392
 (40) 14.01.1998
 (21) 836-97
 (73) BRADFIELD LIMITED Bristol, GB;
- (72) Bradbury David, Gloucester, GB; Elder George Richard, Gloucester, GB;
(54) Spôsob dekontaminácie rádioaktívnych materiálov
 (22) 14.12.1995
 (31) 9426023.9
 (32) 22.12.1994
 (33) GB
 (86) PCT/GB95/02919, 14.12.1995
 (74) Patentservis Bratislava, a. s., Bratislava, SK;
- 6 (51) H 01H 71/02, 71/16**
(11) 280388
 (40) 08.10.1997
 (21) 362-96
 (73) Čáni Peter, Zlaté Moravce - Žitavany, SK;
 (72) Čáni Peter, Zlaté Moravce - Žitavany, SK;
(54) Prúdový a tepelný istič
 (22) 15.03.1996
- 6 (51) H 01R 43/042**
(11) 280383
 (40) 06.11.1996
 (21) 1275-95
 (73) Minnesota Mining and Manufacturing Company, Saint Paul, MN, US;
 (72) Wurst Wolfgang, Hamburg, DE; Wolter Eckhard, Duermentingen, DE;
(54) Nástroj na súčasné zatlačenie mnohých izolovaných vodičov v elektrickom konektore
 (22) 24.03.1994
 (31) G 93 05 607.9 U
 (32) 14.04.1993
 (33) DE
 (86) PCT/US94 03268, 24.03.1994
 (74) Rott, Růžička, Guttman, v. o. s., Bratislava, SK;
- 6 (51) H 03K 17/62, 17/04, G 06F 13/40**
(11) 280397
 (40) 10.05.1995
 (21) 63-95
 (73) Siemens Aktiengesellschaft, München, DE;
 (72) Zierhut Hermann, München, DE;
(54) Riadiace zapojenie na bipolárny symetrický tranzistor
 (22) 08.07.1993
 (31) P 42 25 455.8
 (32) 31.07.1992
 (33) DE
 (86) PCT/DE 93 00605, 08.07.1993
 (74) Bušová Eva, JUDr., Bratislava, SK;
- 6 (51) H 05B 7/09**
(11) 280396
 (40) 05.02.1997
 (21) 357-96
 (73) Elkem A.S., Oslo, NO;
 (72) Invaer Reidar, Kristiansand, NO;
(54) Trvale doplňovaná uhlíková elektróda so samočinným vypaľovaním

- (22) 07.07.1995
- (31) 942724
- (32) 21.07.1994
- (33) NO
- (86) PCT/NO95/00123, 07.07.1995
- (74) Bezák Marián, Ing., Bratislava, SK;

FD9A**Zastavené prihlášky vynálezu**

5961-90	987-93	122-95	157-96
299-91	1416-93	403-95	565-96
1682-91	1431-93	417-95	1207-96
2308-91	50-94	418-95	1272-96
10-92	199-94	634-95	218-97
1489-92	686-94	1068-95	541-97
1528-92	1034-94	1322-95	736-97
3038-92	1443-94	1323-95	
4009-92	1446-94	1324-95	
825-93	28-95	1523-95	

FC9A**Zamietnuté prihlášky vynálezu**

1598-91	3293-91	1353-93	849-95
2218-91	592-93	316-95	

PD4A**Prevody patentov**

Podľa § 15 zákona č. 527/1990 Zb. v znení neskorších zákonov boli do patentového registra zapísané tieto prevody:

P	PV	Pôvodný majiteľ	Nadobúdateľ	Dátum účinnosti:
280 352	792-92	PAL - Magneton, s. p., Kroměříž, CZ;	MAGNETON, a. s., Hulínská 4 Kroměříž, CZ;	07.12.99
280 370	4497-90	Poclain Hydraulics Société Anonyme, Verberie, FR;	Poclain Hydraulics Industrie Route de Saint Sauveur 604 10 Verberie, FR;	06.12.99
280 036	1369-94	RASCOR Spezialbau GmbH Oberstenfeld-Stuttgart, DE;	Rascor AG Wehntaler Strasse 11 8165 Oberweningen, CH;	13.12.99

Ukončenie licenčnej zmluvy

P	PV	Názov	Majiteľ	Držiteľ licencie	Dátum účinnosti:
277 869	2610-91	Spôsob demineralizácie a úpravy fyzikálno-chemických vlastností sadzí	CHEMOPETROL, a. s., Litvínov, CZ;	Chemoprojekt, a. s., Praha, CZ;	03.12.99

Oprava**HG9A**

Vo vestníku 6/1999 vo zverejnenej prihláške vynálezu 1176-98 na strane 29 bolo nesprávne uvedené medzinárodné patentové triedenie

Správne znenie: C 07C 319/24, C 07D **285/08**
// 513/04, C 07C 335/28, 335/38,
327/58, C 07D 235/28

ČASŤ

ÚŽITKOVÉ VZORY

Kódy na označovanie jednotlivých druhov dokumentov (Štandard WIPO ST. 16)

Zapísané úžitkové vzory podľa zákona č. 478/1992 Zb. - kód U
v znení zákona NR SR č. 90/93 Z. z.

Číselné kódy na označovanie bibliografických údajov

(11)	číslo zápisu úžitkového vzoru	6 (51)	medzinárodné patentové triedenie
(21)	číslo prihlášky úžitkového vzoru	(54)	názov
(22)	dátum podania prihlášky úžitkového vzoru	(57)	anotácia
(31)	číslo prioritnej prihlášky úžitkového vzoru	(72)	meno pôvodcu(-ov)
(32)	dátum prioritnej prihlášky úžitkového vzoru	(73)	meno (názov) majiteľa(-ov)
(33)	krajina priority	(74)	meno (názov) zástupcu(-ov)
(45)	dátum zverejnenia zápisu úžitkového vzoru	(86)	údaje PCT
(47)	dátum zápisu úžitkového vzoru		

Kódy na označovanie záhlavia oznámení publikovaných vo Vestníku ÚPV SR (Štandard WIPO ST 17)

FG1K	zápisy úžitkových vzorov do registra	MK1K	zánik úžitkového vzoru uplynutím doby platnosti
LD3K	čiastočný výmaz úžitkového vzoru	ND1K	predĺženie platnosti úžitkového vzoru
MC3K	výmaz úžitkového vzoru	PD1K	prevod práv a ostatné zmeny majiteľov úžitkového vzoru
MH1K	zánik úžitkového vzoru vzdaním sa nárokov		

Opravy. Zmeny. Rôzne.

Opravy v udelených ochranných dokumentoch

TA1K	meno pôvodcov
TB1K	oprava mien
TC1K	zmena mien
TD1K	oprava adries
TE1K	zmena adries
TF1K	oprava dát
TG1K	oprava chýb v triedení
TH1K	oprava alebo zmena všeobecne
TK1K	tlačové chyby v úradných vestníkoch

FGIK

Zapísané úžitkové vzory

2341	B 67B 7/18	2351	C 08K 3/22	2361	E 06B 9/17	2371	B 62K 27/00
2342	C 03B 11/06	2352	B 65D 27/00	2362	B 65D 27/00	2372	E 06B 9/32
2343	C 05G 1/00	2353	A 63C 1/02	2363	A 61K 31/54	2373	B 62K 25/00
2344	B 21B 31/08	2354	E 06B 5/16	2364	H 05B 41/42	2374	B 60D 1/14
2345	B 29C 33/10	2355	E 04B 5/12	2365	F 17C 1/00	2375	C 08K 3/08
2346	B 26F 1/38	2356	A 47K 5/05	2366	B 01D 39/16	2376	B 62B 13/00
2347	F 41J 9/32	2357	E 06B 5/16	2367	F 24D 10/00	2377	B 32B 5/02
2348	A 47J 47/16	2358	B 67D 5/00	2368	B 21D 43/00		
2349	E 04F 13/18	2359	B 60S 5/02	2369	A 46B 1/00		
2350	A 23L 1/304	2360	E 06B 9/32	2370	B 26B 3/03		

6 (51) A 23L 1/304, A 21D 2/02**(11) 2350**

(21) 53-99

(22) 01.03.1999

(47) 19.10.1999

(72) Kuricová Marta, Ing., Martin, SK;

(73) Turčianske pekárne a cukrárne, a. s., Martin, SK;

(74) Holoubková Mária, Ing., Bratislava, SK;

(54) Pekárenské výrobky obsahujúce prvok dôležitý pre ľudský organizmus**6 (51) A 61K 31/54, 31/05, 9/08****(11) 2363**

(21) 142-99

(22) 24.05.1999

(47) 20.10.1999

(72) Ambró Jozef, Ing., Gbelce, SK; Jančuš Vladimír, Mgr., Bratislava - Podunajské Biskupice, SK;

(73) UNIMED PHARMA, spol. s r. o., Bratislava, SK;

(74) Dolanská Elena, RNDr., Bratislava, SK;

(54) Oftalmologický preparát s antialergickým účinkom**6 (51) A 46B 1/00, 3/00****(11) 2369**

(21) 210-99

(22) 19.07.1999

(47) 20.10.1999

(72) Hula Miroslav, Ing., Imeľ, SK; Varga Arpád, Ing., Nové Zámky, SK; Balková Eleonóra, Ing., Nové Zámky, SK;

(73) Hula Miroslav, Ing., Imeľ, SK; Varga Arpád, Ing., Nové Zámky, SK; Balková Eleonóra, Ing., Nové Zámky, SK;

(54) Zmeták**6 (51) A 63C 1/02, 17/26****(11) 2353**

(21) 75-99

(22) 19.03.1999

(47) 19.10.1999

(72) Šálek Tibor, Ing., Banská Bystrica, SK;

(73) Šálek Tibor, Ing., Banská Bystrica, SK;

(54) Bistabilná koliesková korčuľa**6 (51) A 47J 47/16****(11) 2348**

(21) 1-99

(22) 04.01.1999

(47) 19.10.1999

(72) Kopačka Jozef, Veľké Rovné, SK;

(73) Kopačka Jozef, Veľké Rovné, SK;

(54) Nosič kuchynských potrieb**6 (51) B 01D 39/16****(11) 2366**

(21) 195-99

(22) 30.06.1999

(31) PUV 8451-98

(32) 07.09.1998

(33) CZ

(47) 20.10.1999

(72) Kopřiva Miloš, Praha 9 - Klánovice, CZ;

(73) Kopřiva Miloš, Praha 9 - Klánovice, CZ;

(74) Holoubková Mária, Ing., Bratislava, SK;

(54) Výmenný filter vhodný najmä do vysávača**6 (51) A 47K 5/05****(11) 2356**

(21) 112-99

(22) 26.04.1999

(47) 20.10.1999

(72) Stanek Dušan, Senica, SK;

(73) Stanek Dušan, Senica, SK;

(74) Dudová Tatiana, Trenčín, SK;

(54) Mydlo na zavesenie**6 (51) B 21B 31/08****(11) 2344**

(21) 138-99

(22) 19.05.1999

(31) PUV 8462-98

(32) 11.09.1998

(33) CZ

(47) 07.10.1999

(72) Prokeš Jirí, Ing., Rosice u Brna, CZ; Křivánek Květoslav, Ing., Brno, CZ;

- (73) ŠMERAL BRNO, a. s., Brno, CZ;
(74) Beleščák Ladislav, Ing., Piešťany, SK;
(54) **Valcovací stroj s rychlou výmenou pracovních valcov**
-
- 6 (51) **B 21D 43/00, B 65G 59/02**
(11) **2368**
(21) 205-99
(22) 09.07.1999
(47) 20.10.1999
(72) Petrenko Milan, Ing., Košice, SK;
(73) OBAL - SERVIS, a. s., Košice, Košice, SK;
(54) **Zariadenie na automatické prekladanie plechov**
-
- 6 (51) **B 26B 3/03, 3/04**
(11) **2370**
(21) 214-99
(22) 21.07.1999
(47) 20.10.1999
(72) Pániková Zdena, Svätý Jur, SK;
(73) Pániková Zdena, Svätý Jur, SK;
(74) Kováčik Štefan, Ing., Bratislava, SK;
(54) **Prestaviteľná násada na nôž**
-
- 6 (51) **B 26F 1/38**
(11) **2346**
(21) 161-99
(22) 03.06.1999
(31) W-108 238
(32) 06.06.1998
(33) PL
(47) 07.10.1999
(72) Dupuy Claude, Maisons Alfort, FR; Rothgangl Erhard, Aulnay sous Bois, FR;
(73) DUPUY EQUIPEMENTS SARL, Z. A. C. des Merisiers, Villepinte, Cedex, FR;
(74) Dudová Tatiana, Trenčín, SK;
(54) **Prerážacie zariadenie**
-
- 6 (51) **B 29C 33/10**
(11) **2345**
(21) 139-99
(22) 19.05.1999
(31) PUV 8167-98
(32) 16.06.1998
(33) CZ
(47) 07.10.1999
(72) Vaculík Karel, Zlín, CZ;
(73) Vaculík Karel, Zlín, CZ;
(74) Beleščák Ladislav Ing., Piešťany, SK;
(54) **Odvzdušňovací systém vulkanizačnej tvárnice**
-
- 6 (51) **B 32B 5/02, B 60S 1/62**
(11) **2377**
(21) 218-99
(22) 22.07.1999
(47) 26.10.1999
(72) Gašpárek Peter, Ing., Martin, SK;
(73) Gašpárek Peter, Ing., Martin, SK;
-
- (74) Dudová Tatiana, Trenčín, SK;
(54) **Prostriedok na odstraňovanie nečistôt**
-
- 6 (51) **B 60D 1/14**
(11) **2374**
(21) 164-99
(22) 09.06.1999
(47) 26.10.1999
(72) Gejdoš Karol, Dúbrava, SK;
(73) Gejdoš Karol, Dúbrava, SK;
(54) **Demontovateľné samosvorné spojenie spojovacej gule ťažného zariadenia**
-
- 6 (51) **B 60S 5/02, F 17C 5/06**
(11) **2359**
(21) 124-99
(22) 11.05.1999
(31) PUV 8384-98
(32) 18.08.1998
(33) CZ
(47) 20.10.1999
(72) Kopřiva Petr, Luže, CZ; Růžička Jan Ing., Brno, CZ;
(73) Kopřiva Petr, Luže, CZ; Růžička Jan, Ing., Brno, CZ;
(74) Bačík Kvetoslav, Ing., Nová Dubnica, SK;
(54) **Plniaca stanica vozidiel zemným plynom**
-
- 6 (51) **B 62B 13/00**
(11) **2376**
(21) 172-99
(22) 14.06.1999
(31) PUV 9003-99
(32) 11.02.1999
(33) CZ
(47) 26.10.1999
(72) Mouka Jiří, MVDr., Tišnov, CZ; Konečný Luboš, Ing., Tišnov, CZ;
(73) Mouka Jiří, MVDr., Tišnov, CZ; Konečný Luboš, Ing., Tišnov, CZ;
(74) Gruber Dalibor, Ing., Košice, SK;
(54) **Rozkladacie sane**
-
- 6 (51) **B 62K 25/00**
(11) **2373**
(21) 134-99
(22) 18.05.1999
(47) 26.10.1999
(72) Neuvirth Lubomír, Rudňany, SK;
(73) Neuvirth Lubomír, Rudňany, SK;
(54) **Mostová odpružená vidlica**
-
- 6 (51) **B 62K 27/00**
(11) **2371**
(21) 28-99
(22) 04.02.1999
(47) 21.10.1999
(72) Kolarov Marin, Poprad, SK;
(73) KOLAROV A SYN, s. r. o., Poprad, SK;

- (74) Žuffa Ladislav, Ing., Poprad, SK;
(54) Podvozok pripojného vozidla s mechanickou brzdovou sústavou
- 6 (51) B 65D 27/00**
(11) 2352
 (21) 72-99
 (22) 18.03.1999
 (31) PUV 8510-98
 (32) 24.09.1998
 (33) CZ
 (47) 19.10.1999
 (72) Orság Jiří, Ing., Ostrava - Svinov, CZ;
 (73) Orság Jiří, Ing., Ostrava-Svinov, CZ;
 (74) Holoubková Mária, Ing., Bratislava, SK;
(54) Poštová obálka s doručenkou alebo zodpovedajúcim dokladom
- 6 (51) B 65D 27/00, 85/57**
(11) 2362
 (21) 141-99
 (22) 20.05.1999
 (31) PUV 8198-98
 (32) 18.06.1998
 (33) CZ
 (47) 20.10.1999
 (72) Žižka Ondřej, Ing., Praha 7, CZ;
 (73) Fermata, a. s., Čelákovice, CZ;
 (74) Kováčik Štefan, Ing., Bratislava, SK;
(54) Nosič kompaktného disku
- 6 (51) B 67B 7/18**
(11) 2341
 (21) 86-99
 (22) 01.04.1999
 (31) PUV 8653-98
 (32) 05.11.1998
 (33) CZ
 (47) 06.10.1999
 (72) Masák Hynek, Kopidlno, CZ;
 (73) Masák Hynek, Kopidlno, CZ;
 (74) Kováčik Štefan, Ing., Bratislava, SK;
(54) Univerzálny otvárač plastových fliaš
- 6 (51) B 67D 5/00**
(11) 2358
 (21) 116-99
 (22) 03.05.1999
 (31) PUV 8016-98
 (32) 06.05.1998
 (33) CZ
 (47) 20.10.1999
 (72) Kopřiva Petr, Luže, CZ; Růžička Jan Ing., Brno, CZ;
 (73) Kopřiva Petr, Luže, CZ; Růžička Jan, Ing., Brno, CZ;
 (74) Bačík Kvetoslav, Ing., Nová Dubnica, SK;
(54) Zariadenie na distribúciu skvapalneného propán-butánu
- 6 (51) C 03B 11/06**
(11) 2342
 (21) 278-98
 (22) 21.09.1998
 (31) 29717189.5
 (32) 25.09.1997
 (33) DE
 (47) 07.10.1999
 (72) Schuhbeck Gerhard, Teisendorf, DE;
 (73) Mafo Systemtechnik, Dr.-Ing. A. Zacharias GmbH & Co. KG, Teisendorf, DE;
 (74) Bušová Eva, JUDr., Bratislava, SK;
(54) Delená forma na výrobu sklenených predmetov
- 6 (51) C 05G 1/00**
(11) 2343
 (21) 23-99
 (22) 28.01.1999
 (47) 07.10.1999
 (72) Teren Ján, Ing., CSc., Bratislava, SK;
 (73) Teren Ján, Ing., CSc., Bratislava, SK;
(54) Kvapalné koncentráty rastlinných živín
- 6 (51) C 08K 3/08, C 04B 14/02, B 32B 15/08**
(11) 2375
 (21) 171-99
 (22) 14.06.1999
 (47) 26.10.1999
 (72) Malčovský Eugen, Ing., CSc., Košice, SK; Manduľák Ján, Vranov nad Topľou, SK;
 (73) POV, s. r. o., Vranov nad Topľou, Vranov nad Topľou, SK;
(54) Vyvažovacie teleso
- 6 (51) C 08K 3/22, C 08L 23/08, 31/04**
(11) 2351
 (21) 64-99
 (22) 11.03.1999
 (47) 19.10.1999
 (72) Kišš Mikuláš, Ing., Nitra, SK; Červinková Danica, Ing., Nitra - Drážovce, SK;
 (73) VÚSAPL, a. s., Nitra, SK;
(54) Plastroferitové kompozity
- 6 (51) E 04B 5/12, E 04F 15/04**
(11) 2355
 (21) 98-99
 (22) 22.04.1999
 (47) 20.10.1999
 (72) Fajták Ivan, Dipl. Ing., Gajary, SK;
 (73) Fajták Ivan, Dipl. Ing., Gajary, SK;
 (74) Kováčik Štefan, Ing., Bratislava, SK;
(54) Polosamonosná podlaha
- 6 (51) E 04F 13/18**
(11) 2349
 (21) 50-99
 (22) 27.08.1997

- (31) PUV 5699-96
 (32) 30.08.1996
 (33) CZ
 (47) 19.10.1999
 (72) Suchánek Pavel, Brno, CZ; Ulrych Ivo, Brno, CZ;
 (73) MAIS, a. s., Brno, CZ;
 (74) Juran Svetozár, JUDr., Bratislava, SK;
(54) Súvislá krytina z ohybných a tvarovaných pásov
-
- 6 (51) E 06B 5/16**
(11) 2357
 (21) 113-99
 (22) 29.04.1999
 (47) 20.10.1999
 (72) Tůma Jiří, Dpt., Martin, SK; Jesenský Ján, Ing., Martin, SK;
 (73) DREVINA GROUP, a. s., Košice, SK;
(54) Dvere s požiarou odolnosťou 30 minút
-
- 6 (51) E 06B 5/16, 5/10**
(11) 2354
 (21) 89-99
 (22) 14.04.1999
 (47) 20.10.1999
 (72) Tůma Jiří, Dpt., Martin, SK; Jesenský Ján, Ing., Martin, SK;
 (73) DREVINA GROUP, a. s., Košice, SK;
(54) Dvere s požiarou odolnosťou 30 minút, bezpečnostné-nepriestrelné
-
- 6 (51) E 06B 9/17, 9/26**
(11) 2361
 (21) 128-99
 (22) 13.05.1999
 (31) PUV 9179-99
 (32) 26.03.1999
 (33) CZ
 (47) 20.10.1999
 (72) Chodkowski Kazimierz, Praha 3, CZ;
 (73) MENEX, s. r. o., Praha 3, CZ;
 (74) Dudová Tatiana, Trenčín, SK;
(54) Žalúzia najmä na plastové okná
-
- 6 (51) E 06B 9/32, 9/327**
(11) 2360
 (21) 127-99
 (22) 13.05.1999
 (31) PUV 9181-99
 (32) 26.03.1999
 (33) CZ
 (47) 20.10.1999
 (72) Chodkowski Kazimierz, Praha 3, CZ;
 (73) MENEX, s. r. o., Praha 3, CZ;
 (74) Dudová Tatiana, Trenčín, SK;
(54) Žalúzia
-
- 6 (51) E 06B 9/32, 9/327**
(11) 2372
 (21) 126-99
 (22) 13.05.1999
 (31) PUV 9180-99
-
- (32) 26.03.1999
 (33) CZ
 (47) 26.10.1999
 (72) Chodkowski Kazimierz, Praha 3, CZ;
 (73) MENEX, s. r. o., Praha 3, CZ;
 (74) Dudová Tatiana, Trenčín, SK;
(54) Žalúzia
-
- 6 (51) F 17C 1/00**
(11) 2365
 (21) 193-99
 (22) 28.06.1999
 (47) 20.10.1999
 (72) Halász Ivan, Nitra, SK; Halászová Silvia, Nitra, SK;
 (73) Halászová Silvia - KOMPAKT, Nitra, SK;
 (74) Kováčik Štefan, Ing., Bratislava, SK;
(54) Kompaktná čerpacia stanica plynu, najmä propán-butánu
-
- 6 (51) F 24D 10/00**
(11) 2367
 (21) 197-99
 (22) 30.06.1999
 (31) PUV 9063-99
 (32) 26.02.1999
 (33) CZ
 (47) 20.10.1999
 (72) Kopřiva Petr, Luže, CZ; Růžička Jan, Ing., Brno, CZ;
 (73) Kopřiva Petr, Luže, CZ; Růžička Jan, Ing., Brno, CZ;
 (74) Bačík Kvetoslav, Ing., Nová Dubnica, SK;
(54) Palivový systém napájania plynového vyhrievača
-
- 6 (51) F 41J 9/32**
(11) 2347
 (21) 201-99
 (22) 02.07.1999
 (47) 07.10.1999
 (72) Rozehnal Vratislav, Mysločovice CZ; Rozehnal Jan, Mysločovice, CZ;
 (73) Rozehnal Vratislav, Mysločovice, CZ; Rozehnal Jan, Mysločovice, CZ;
 (74) Beleščák Ladislav, Ing., Piešťany, SK;
(54) Polohovacie zariadenie vrhačky terčov na športovú strelbu
-
- 6 (51) H 05B 41/42**
(11) 2364
 (21) 160-99
 (22) 02.06.1999
 (47) 20.10.1999
 (72) Kesegh Vladimír, Ing., Bratislava, SK; Kováčik Vladimír, Bratislava, SK;
 (73) Kesegh Vladimír, Ing., Bratislava, SK; Kováčik Vladimír, Bratislava, SK;
(54) Zapojenie na zníženie napájacieho napätia hlavne osvetľovacích telies

ND1K**Predĺženie platnosti úžitkových vzorov**

(51) B 01D 39/10, C 01B 37/00

(11) 1131

(21) 423-95

(22) 19.12.1995

(47) 28.02.1996

(45) 08.05.1996

(71) CINIS, spol. s r. o., Údlice, CZ;

(54) Filtračná látka

(51) B 65D 13/00

(11) 549

(21) 209-92

(22) 28.12.1992

(47) 29.06.1994

(45) 07.09.1994

(71) Petru Petr, Ing., ŘAS, Východočeské papírny,
a. s., Lanškroun, CZ;

(54) Obal na čistiacu pastu a iné kozmetické výrobky

(51) E 04B 1/78, E 04C 2/26

(11) 191

(21) 48-93

(22) 23.04.1993

(47) 20.07.1993

(45) 11.08.1993

(71) UNION KOMMERZ, spol. s r. o., Bratislava,
SK;

(54) Tepelnoizolačný materiál

(51) F 24B 1/10, 5/00

(11) 31

(21) 17-92

(22) 10.11.1992

(47) 03.06.1993

(45) 14.07.1993

(71) ENERGETEC Gesellschaft für Energietechnik
GmbH, Hannover, DE;

(54) Teplovzdušná pec na pevné palivo

PD1K**Prevody úžitkových vzorov**

Podľa § 15 zákona č. 527/1990 Zb. v znení neskorších zákonov boli do registra úžitkových vzorov zapísané tieto prevody:

ÚV	PÚV	Pôvodný majiteľ	Nadobúdateľ	Dátum účinnosti:
2062	234-98	Wagner Boris, Bratislava, SK;	Wagner Tomáš, Páričkova 5, 821 08 Bratislava, SK;	24.11.99

ČASŤ

PRIEMYSELNÉ VZORY

Číselné kódy na označovanie bibliografických údajov (Štandard WIPO ST. 80)

(11)	číslo zápisu priemyselného vzoru	(33)	krajina priority
(15)	dátum zápisu priemyselného vzoru	(45)	dátum zverejnenia zápisu priemyselného vzoru
(21)	číslo prihlášky priemyselného vzoru	(51)	triedenie priemyselných vzorov
(22)	dátum podania prihlášky priemyselného vzoru	(54)	názov
(23)	výstavná priorita	(72)	meno pôvodcu(-ov)
(31)	číslo prioritnej prihlášky	(73)	meno (názov) majiteľa(-ov)
(32)	dátum prioritnej prihlášky		

Kódy na označovanie záhlavia oznámení publikovaných vo Vestníku ÚPV SR (Štandard WIPO ST 17)

FG4Q	zápisy priemyselných vzorov do registra	MK4Q	zánik priemyselného vzoru uplynutím doby platnosti
LD4Q	čiastočný výmaz priemyselného vzoru	ND4Q	predĺženie platnosti priemyselného vzoru
MC4Q	výmaz priemyselného vzoru	PD4Q	prevod práv a ostatné zmeny majiteľov priemyselného vzoru
MH4Q	zánik priemyselného vzoru vzdanim sa nárokov		

Opravy. Zmeny. Rôzne.

Opravy v udelených ochranných dokumentoch

TA4Q	meno pôvodcov
TB4Q	oprava mien
TC4Q	zmena mien
TD4Q	oprava adries
TE4Q	zmena adries
TF4Q	oprava dát
TG4Q	oprava chýb v triedení
TH4Q	oprava alebo zmena všeobecne
TK4Q	tlačové chyby v úradných vestníkoch

TG4Q

Zapísané priemyselné vzory

25823	25832	25841	25850
25824	25833	25842	25851
25825	25834	25843	25852
25826	25835	25844	25853
25827	25836	25845	25854
25828	25837	25846	25855
25829	25838	25847	25856
25830	25839	25848	
25831	25840	25849	

(11) 25823

(21) 187-98

(22) 14.08.1998

(15) 04.10.1999

(54) Záhradný trpaslík

(51) 11/02.05

počet vonkajších úprav: 1

(73) Bakičová Veronika, Púpavová 30, 841 04 Bratislava, SK;

(72) Vološ Juraj, Puškinova 11, 071 01 Michalovce, SK;



25823

**(11) 25824**

(21) 281-98

(22) 15.12.1998

(15) 04.10.1999

(31) M 98 05 861.4

(32) 16.06.1998

(33) DE

(54) Rukoväť so závesným okom na kuchynské náčinie

(51) 07/99.00

počet vonkajších úprav: 1

(73) Globus Holding GmbH & Co. KG, Leipziger Straße 8, D-66606 St. Wendel, DE;

(72) Görgen Peter, Leipziger Straße 8, D-66606 St. Wendel, DE;

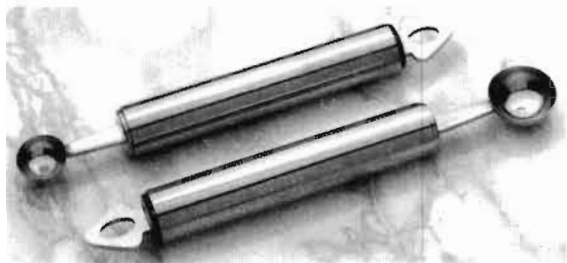

25824

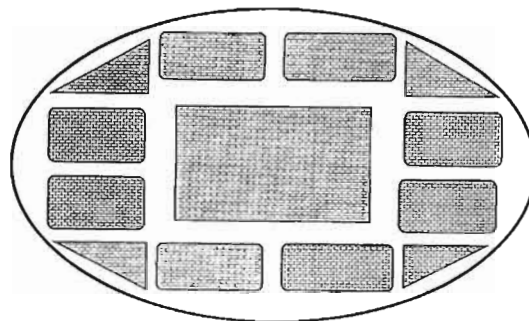

25825 variant 3

(11) 25825

(21) 252-97

(22) 02.10.1997

(15) 18.10.1999

(54) Podložka na stolovanie I

(51) 07/06.00

počet vonkajších úprav: 13

(73) Ferianec Ján, Batková 1190/7, 800 00 Bratislava, SK;

(72) Ferianec Ján, Batková 1190/7, 800 00 Bratislava, SK;

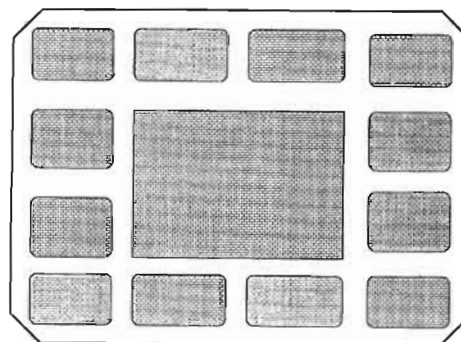

25825 variant 4

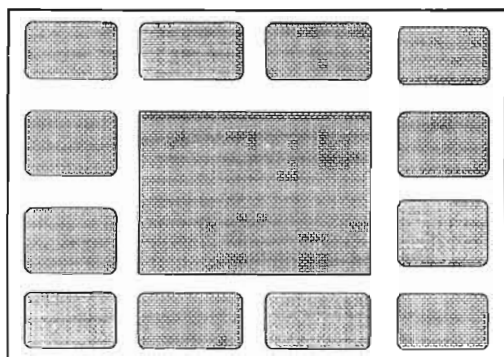

25825 variant 1

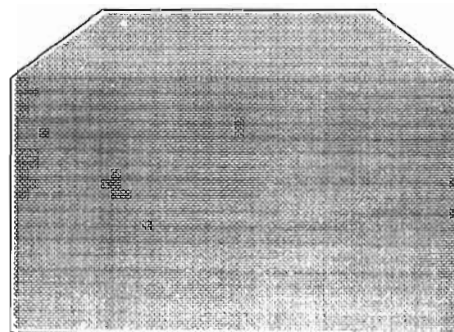

25825 variant 5

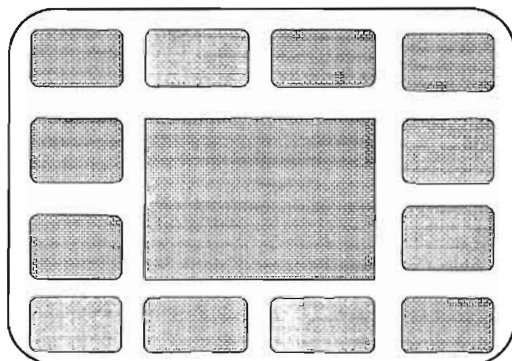

25825 variant 2

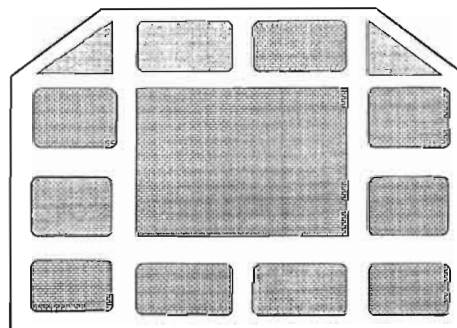

25825 variant 6

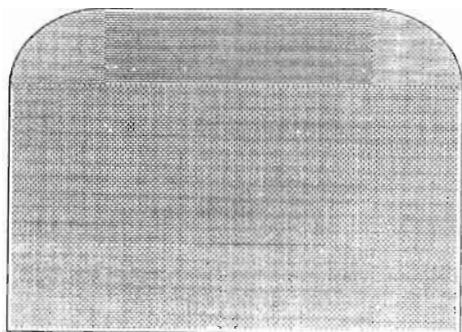

25825 variant 7

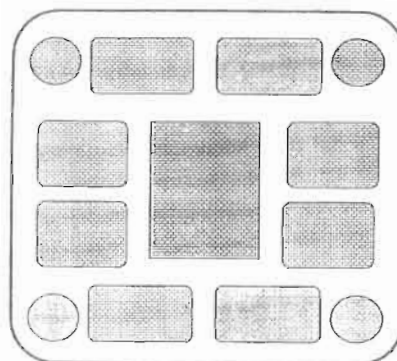

25825 variant 11

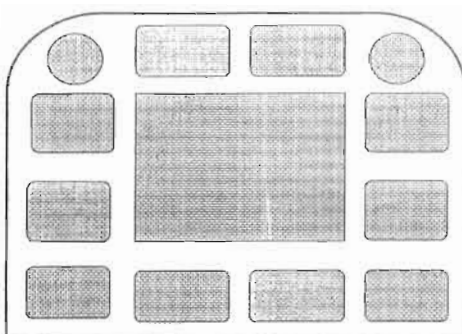

25825 variant 8

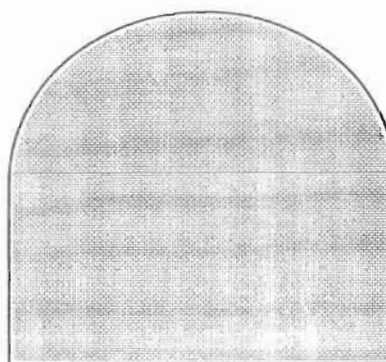

25825 variant 12

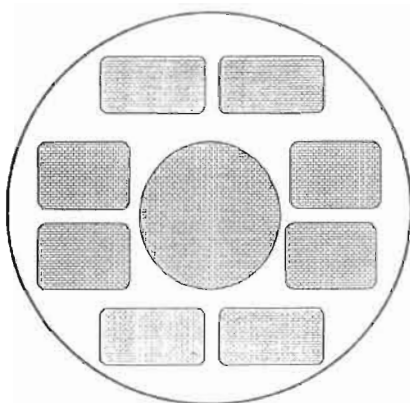

25825 variant 9

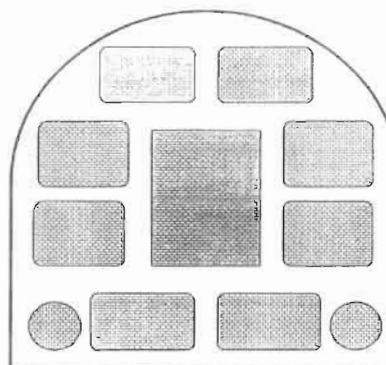

25825 variant 13

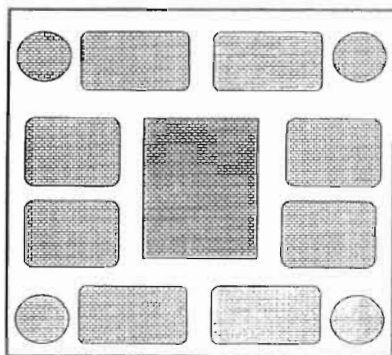

25825 variant 10

- (11) 25826
 (21) 253-97
 (22) 02.10.1997
 (15) 19.10.1999
 (54) Podložka na stolovanie II
 (51) 07/06.00
 počet vonkajších úprav: 15
 (73) Ferianec Ján, Batková 1190/7, 800 00 Bratislava,
 SK;
 (72) Ferianec Ján, Batková 1190/7, 800 00 Bratislava,
 SK;

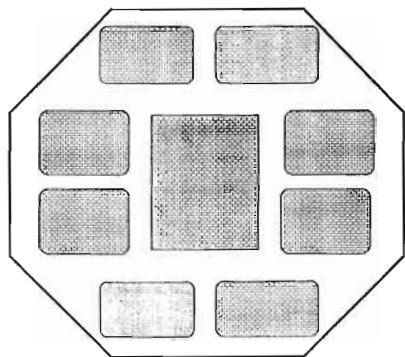

25826 variant 1

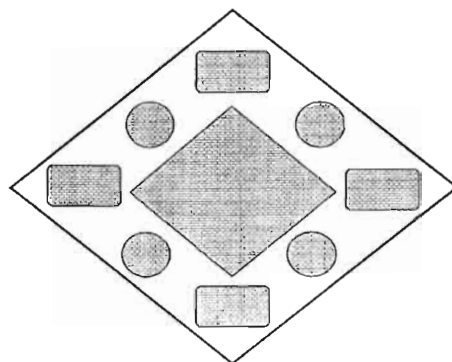

25826 variant 5

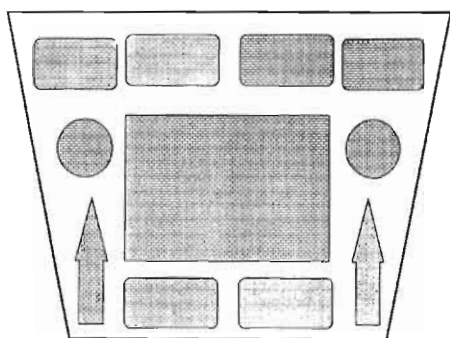

25826 variant 2

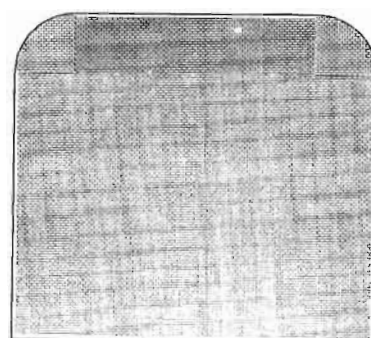

25826 variant 6

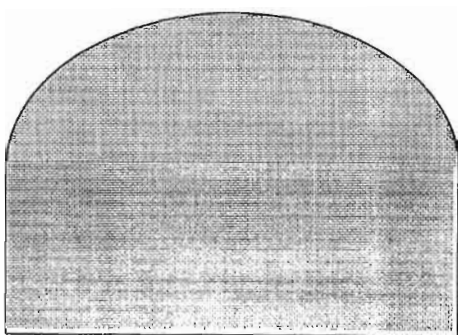

25826 variant 3

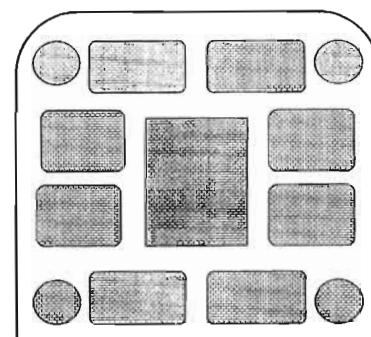

25826 variant 7

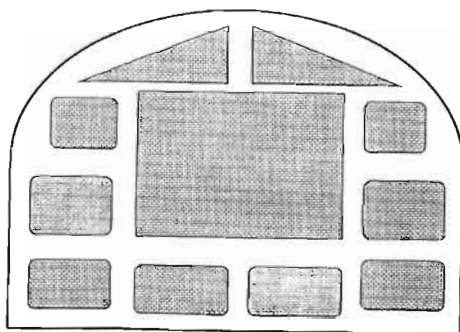

25826 variant 4

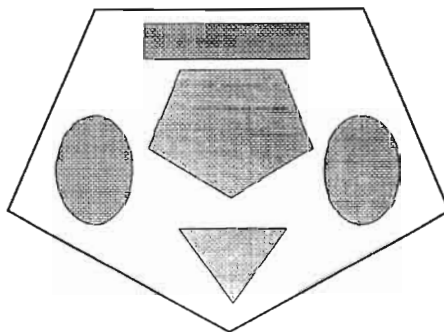

25826 variant 8

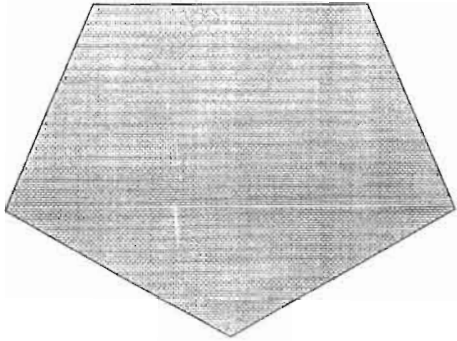

25826 variant 9

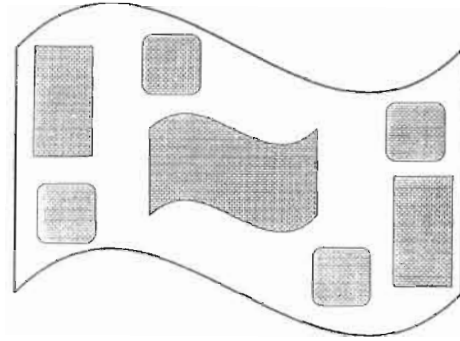

25826 variant 13

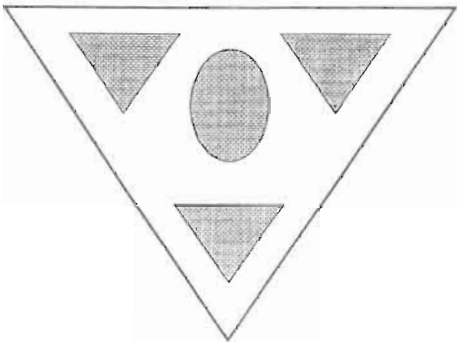

25826 variant 10

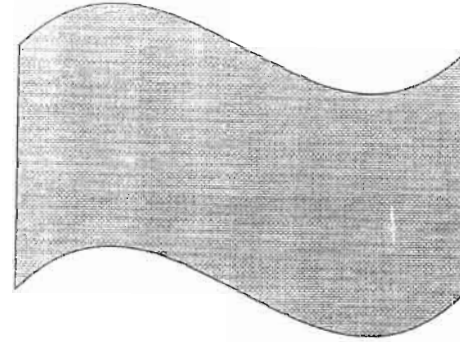

25826 variant 14

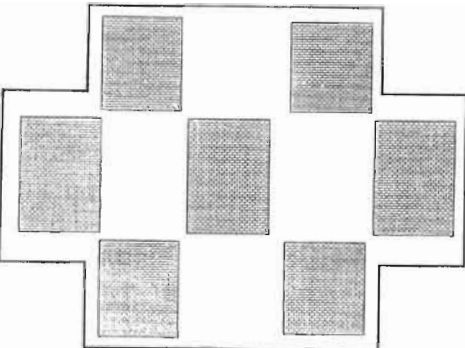

25826 variant 11

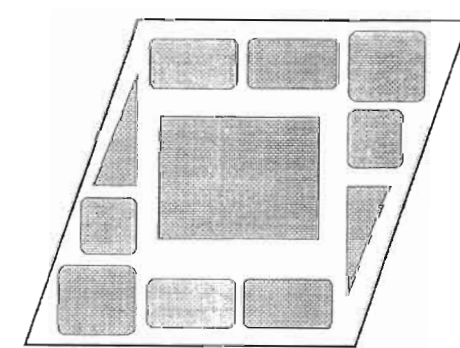

25826 variant 15

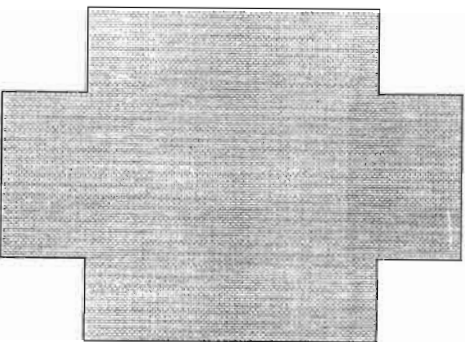

25826 variant 12

(11) 25827

(21) 70-98

(22) 12.03.1998

(15) 19.10.1999

(54) Súbor odlačkov

(51) 19/08.02

počet vonkajších úprav: 4

(73) Bero Peter, doc. RNDr., CSc., Holičska 19, 851 05 Bratislava, SK; Berová Zuzana, Mgr., Holičska 19, 85105 Bratislava, SK;

(72) Bero Peter, doc. RNDr., CSc., Holičska 19, 851 05 Bratislava, SK; Berová Zuzana, Mgr., Holičska 19, 85105 Bratislava, SK;



25827 variant 1



25827 variant 4



25827 variant 2



25827 variant 3

(11) **25828**

(21) 176-98

(22) 07.08.1998

(15) 19.10.1999

(54) **Súbor odtlačkov**

(51) 19/08.00

počet vonkajších úprav: 2

(73) Bero Peter, doc. RNDr., CSc., Holičska 19, 851 05 Bratislava, SK; Berová Zuzana, Mgr., Holičska 19, 85105 Bratislava, SK;

(72) Bero Peter, doc. RNDr., CSc., Holičska 19, 851 05 Bratislava, SK; Berová Zuzana, Mgr., Holičska 19, 85105 Bratislava, SK;

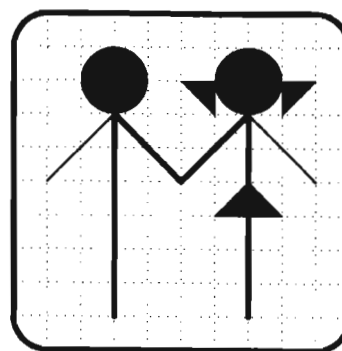

25828 variant 1

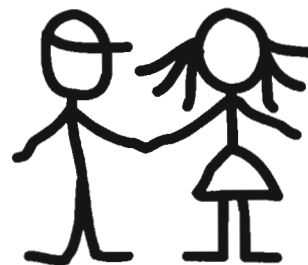

25828 variant 2

(11) 25829

(21) 234-98

(22) 21.10.1998

(15) 19.10.1999

(54) Stojan na pokrývky

(51) 07/04.09

počet vonkajších úprav: 2

(73) Repovský Michal, Mgr., Na Šajbe 1, Kalvária,
040 01 Košice, SK;(72) Repovský Michal, Mgr., Na Šajbe 1, Kalvária,
040 01 Košice, SK;

25830

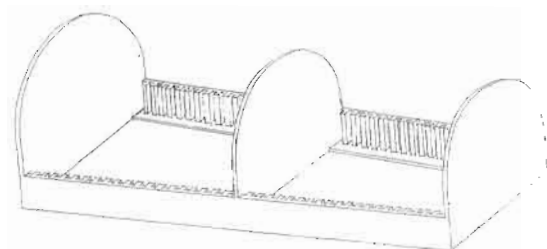

25829 variant 1

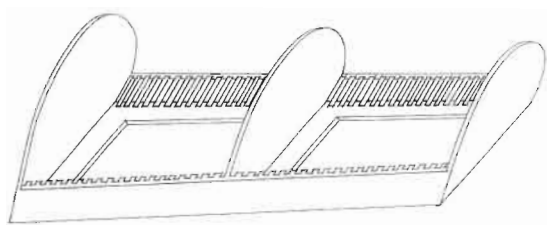

25829 variant 2

**(11) 25830**

(21) 21-99

(22) 25.01.1999

(15) 19.10.1999

(54) Čipová identifikačná karta

(51) 19/08.05

počet vonkajších úprav: 1

(73) Slovaft Benzinol, a. s. Mlynské nivy 48, 813 19
Bratislava 1, SK;(72) Meluzin Igor, akad. mal., Bakošova 38, 841 03 Bra-
tislava, SK; Kordoš Vladimír, akad. soch., Pribišova
31, 841 05 Bratislava, SK;**(11) 25831**

(21) 26-99

(22) 29.01.1999

(15) 19.10.1999

(31) 49807957.0

(32) 04.08.1998

(33) DE

(54) Pisací stôl

(51) 06/03.05

počet vonkajších úprav: 1

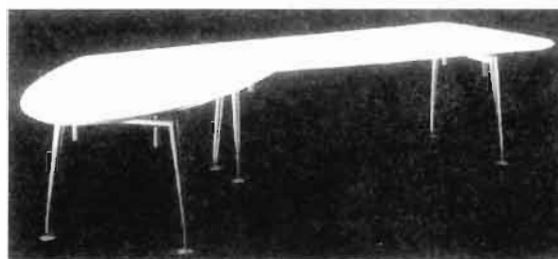
(73) Mauser Office GmbH, Nordring 25, D-34497
Korbach, DE;(72) Maly Peter, Oberstrasse 46, D-20144 Hamburg,
DE;

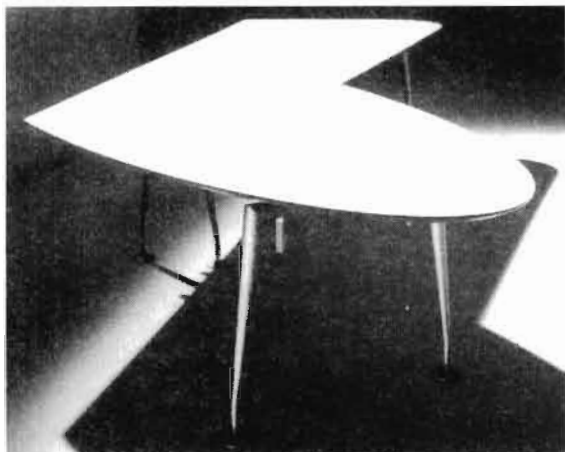

25831

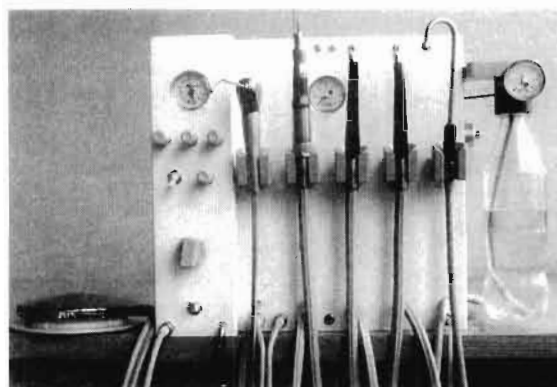
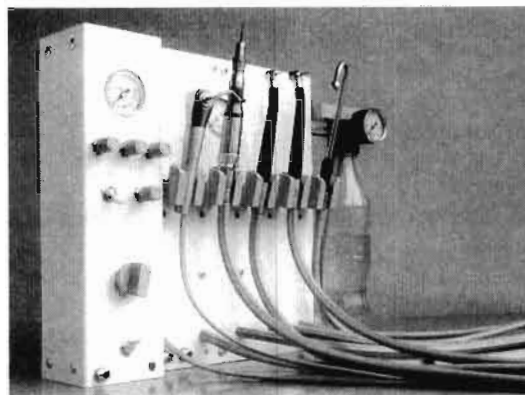

25832

- (11) 25832
- (21) 30-99
- (22) 03.02.1999
- (15) 19.10.1999
- (54) **Malá prenosná zubolekárska súprava**
- (51) 24/01.02
počet vonkajších úprav: 1
- (73) INCORTRADE, s. r. o., Športová 1, 916 01 Stará Turá, SK;
- (72) Vavro Jarolim, doc., akad. sochár, Javorová 6, 921 01 Piešťany, SK; Kuna Milan, Ing., Lipová 369/2, 916 01 Stará Turá, SK;

- (11) 25833
- (21) 31-99
- (22) 03.02.1999
- (15) 19.10.1999
- (54) **Flakón**
- (51) 09/01.01
počet vonkajších úprav: 1
- (73) Lancaster Group GmbH, Fort Malakoff Park, Rheinstrasse 4E, 55116 Mainz, DE;
- (72) Legros Fabrice, 99 quai du Docteur Dervaux, 92600 Asnières, FR;

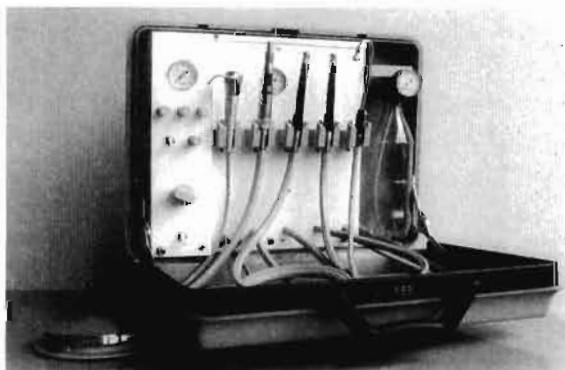

25833

(11) 25834

(21) 32-99

(22) 12.02.1999

(15) 19.10.1999

(31) DMA/004298

(32) 04.11.1998

(33) WO

(54) Tlačidlo na aktiváciu splachovacieho mechanizmu

(51) 23/02.12

počet vonkajších úprav: 1

(73) Geberit Technik AG, Schachenstrasse 77, CH-8645 Jona, CH;

(72) Witzig Ulrich, Rennweg, CH- 8633 Wolfhausen, CH;

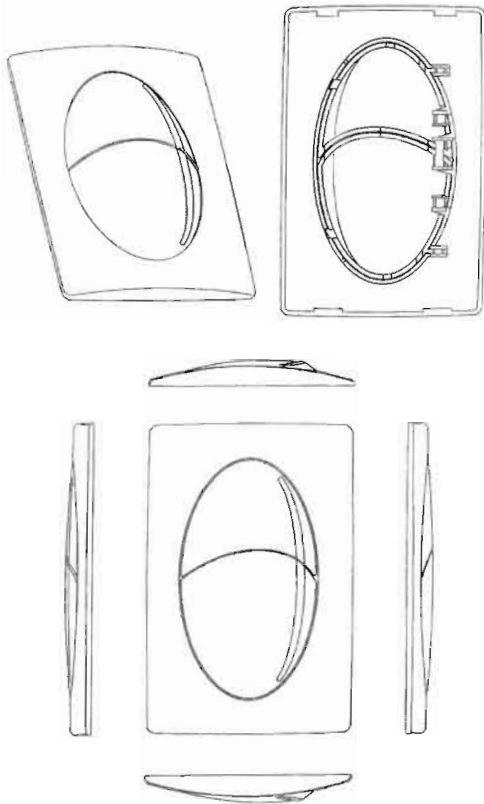

25834

(11) 25835

(21) 38-99

(22) 19.02.1999

(15) 19.10.1999

(54) Čalúnený variabilný prvok na sedenie

(51) 06/01.14

počet vonkajších úprav: 1

(73) Nábytok Bodnár, a. s., Priemyselná 7, 971 01 Prievidza, SK;

(72) Staško Michal, Mgr. art., Vážska 4279/24, 921 01 Piešťany, SK; Sládečka Norbert, Ing. arch., Krajinská 6, 921 01 Piešťany, SK;

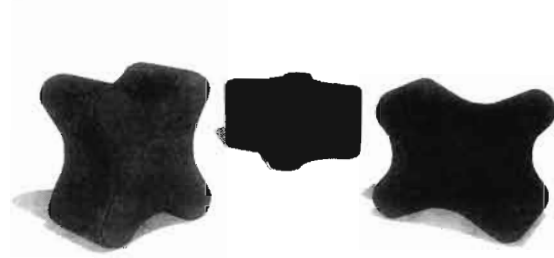

25835

(11) 25836

(21) 288-98

(22) 22.12.1998

(15) 26.10.1999

(54) Spoločenský stolík

(51) 06/03.02

počet vonkajších úprav: 2

(73) Filkor Marián, Ing., Osloboditeľov 5, 976 32 Badín, SK;

(72) Filkor Marián, Ing., Osloboditeľov 5, 976 32 Badín, SK;

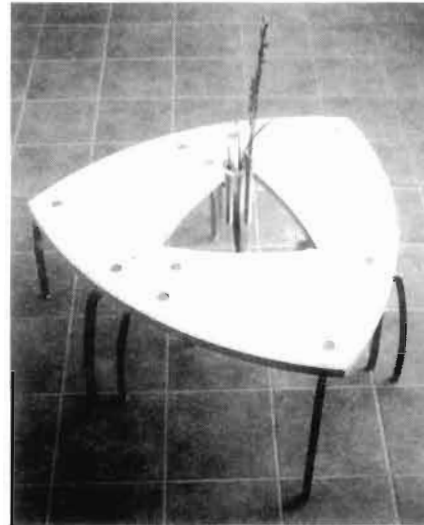

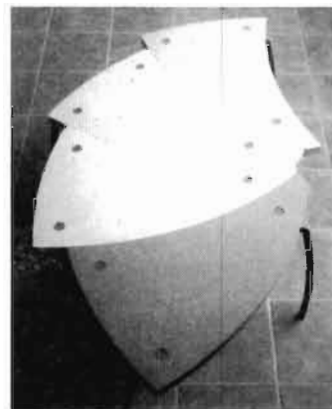

25836 variant 1



25836 variant 2



- (11) **25837**
 (21) 29-99
 (22) 03.02.1999
 (15) 26.10.1999
 (54) **Celočalúnené sklápacie kreslo**
 (51) 06/01.12
 počet vonkajších úprav: 3
 (73) Nábytok Bodnár, a. s., Priemyselná 7, 971 01 Prievidza, SK;
 (72) Staško Michal, Mgr. art., Vážska 4279/24, 921 01 Piešťany, SK; Sládečka Norbert, Ing. arch., Krajinská 6, 921 01 Piešťany, SK;

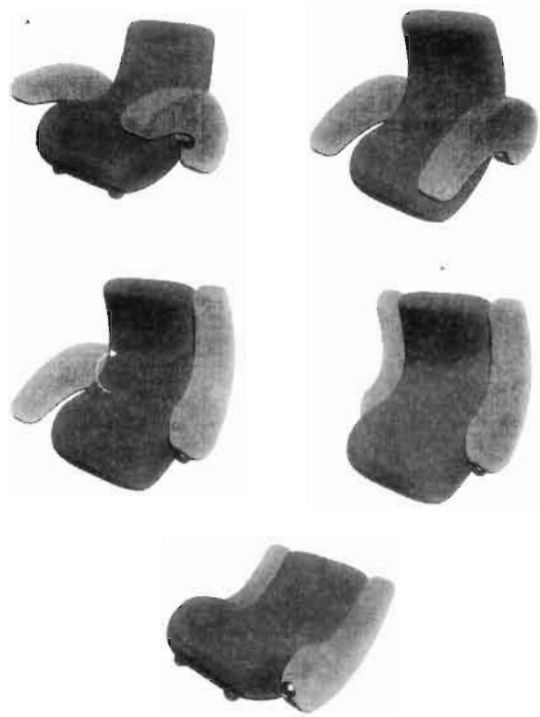

25837 variant 1

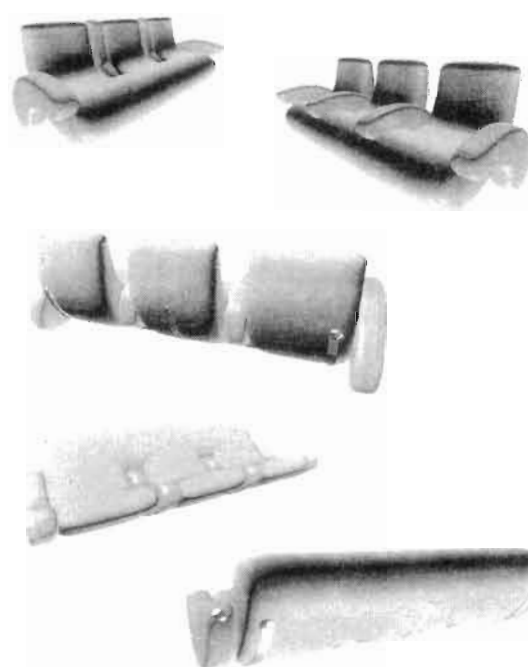

25837 variant 3

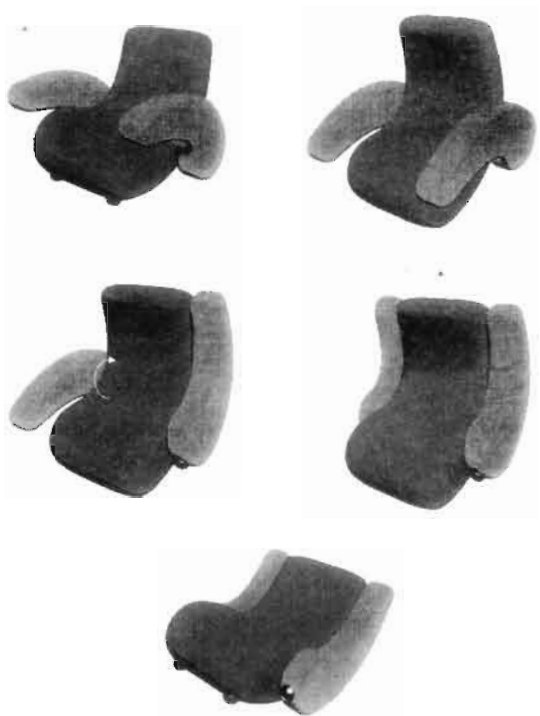

25837 variant 2

- (11) 25838
- (21) 39-99
- (22) 19.02.1999
- (15) 26.10.1999
- (54) **Policovo-skrinkové zostavy**
- (51) 06/04.02, 06/04.04
počet vonkajších úprav: 3
- (73) Nábytok Bodnár, a. s., Priemyselná 7, 971 01 Prievidza, SK;
- (72) Sládečka Norbert, Ing. arch., Krajinská 6, 921 01 Piešťany, SK; Staško Michal, Mgr. art., Vážska 4279/24, 921 01 Piešťany, SK;

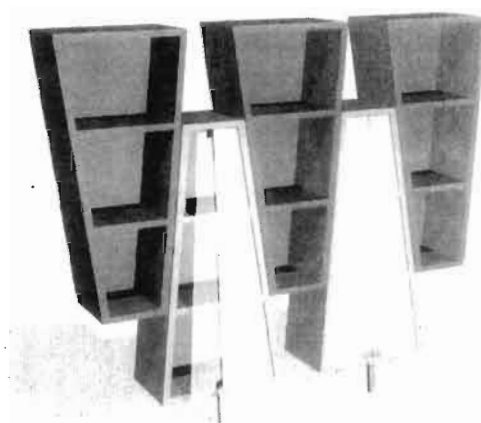

25838 variant 1

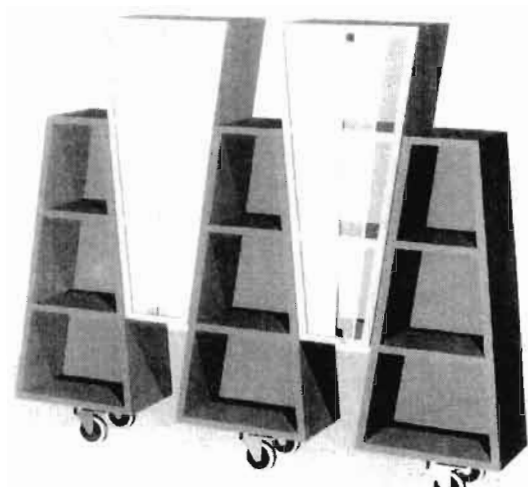

25838 variant 2



25838 variant 3

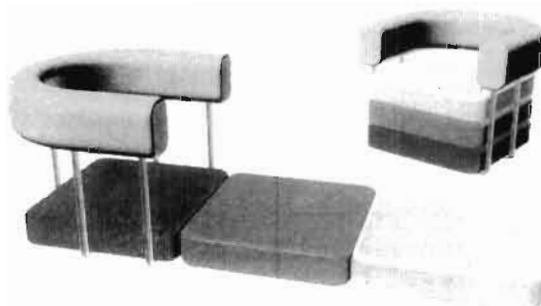

25839 variant 1

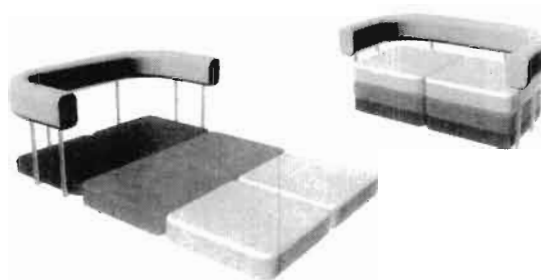

25839 variant 2



25839 variant 3

- (11) **25839**
 (21) 40-99
 (22) 19.02.1999
 (15) 26.10.1999
 (54) **Čalúnené kreslo**
 (51) 06/01.12
 počet vonkajších úprav: 3
 (73) Nábytok Bodnár, a. s., Priemyselná 7, 971 01 Prievidza, SK;
 (72) Staško Michal, Mgr. art., Vážska 4279/24, 921 01 Piešťany, SK; Sládečka Norbert, Ing. arch., Krajinská 6, 921 01 Piešťany, SK;

- (11) **25840**
 (21) 240-98
 (22) 30.10.1998
 (15) 26.10.1999
 (31) 982675
 (32) 30.04.1998
 (33) FR
 (54) **Radiátor**
 (51) 23/03.02
 počet vonkajších úprav: 1

- (73) FINIMETAL, Société Anonyme, 157 Avenue Charles Floquet, F-93150 Le Blanc Mesnil, FR;
 (72) Monsieur Luc Ollivier, 21, rue de la Liberté, 93160 Noisy Le Grand, FR;

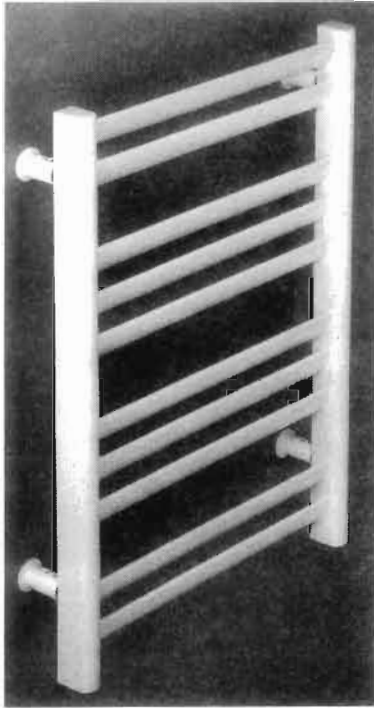

25840

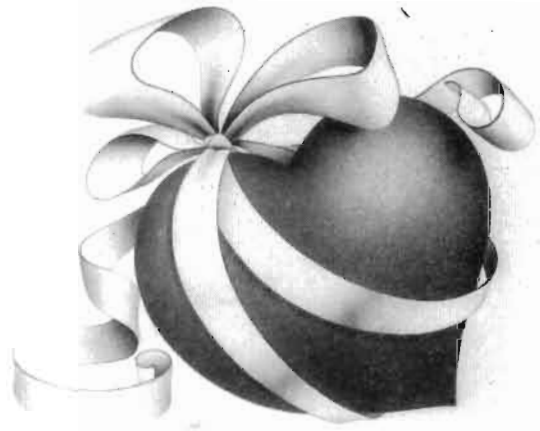

25841 variant 2



25841 variant 3

- (11) **25841**
 (21) 35-99
 (22) 18.02.1999
 (15) 26.10.1999
 (54) **Pohl'adnica**
 (51) 19/08.05
 počet vonkajšich úprav: 3
 (73) Guzi Dušan, Ing., Dubová 10, 080 01 Prešov, SK;
 (72) Guzi Dušan, Ing., Dubová 10, 080 01 Prešov, SK;

- (11) **25842**
 (21) 37-99
 (22) 19.02.1999
 (15) 26.10.1999
 (31) 29/092.562
 (32) 21.08.1998
 (33) US
 (54) **FPaša**
 (51) 09/01.01
 počet vonkajšich úprav: 1
 (73) S. C. JOHNSON & SON, INC., 1525 Howe Street, Racine, Wisconsin 63403-2236, US;
 (72) Majerowski Amella H., 8971 33rd Avenue, Kenosha, Wisconsin 53142, US; Bell Radall P., 7922 Augusta, River Forest, IL60305, US; Lee William E., 1518 McCormick Place, Wheaton, IL 60187, US; Hand James, 546 Taylor Avenue, Glen Eilyn, IL 60137, US;

Kedy mi už zavolaš?



25841 variant 1

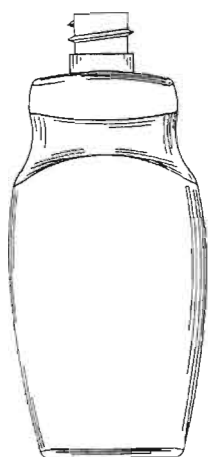
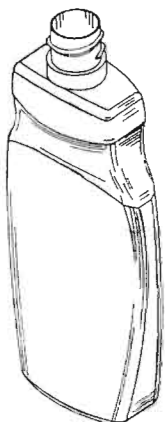

25842

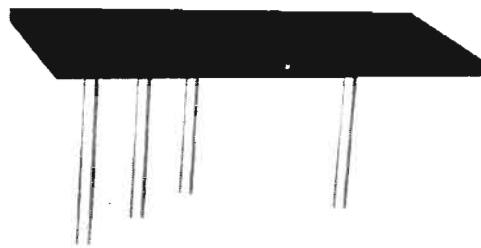

25843 variant 1



25843 variant 2

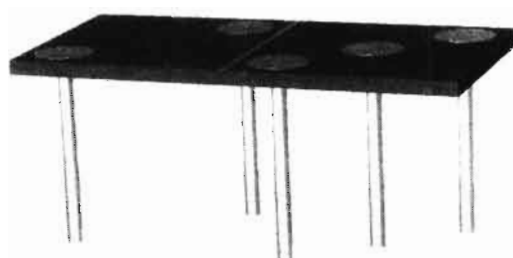

25843 variant 3

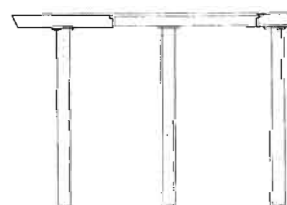
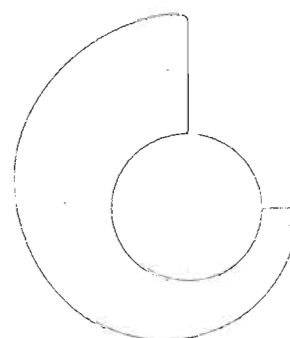

25843 variant 4

(11) 25843

(21) 41-99

(22) 19.02.1999

(15) 26.10.1999

(54) **Konferenčný stolík**

(51) 06/03.02

počet vonkajších úprav: 4

(73) Nábytok Bodnár, a. s., Priemyselná 7, 971 01 Prievidza, SK;

(72) Staško Michal, Mgr. art., Vážska 4279/24, 921 01 Piešťany, SK; Sládečka Norbert, Ing. arch., Krajinská 6, 921 01 Piešťany, SK;

(11) 25844

(21) 42-99

(22) 19.02.1999

(15) 26.10.1999

(54) Celočalúnené sklápacie kreslo

(51) 06/01.12

počet vonkajších úprav: 2

(73) Nábytok Bodnár, a. s., Priemyselná 7, 971 01 Prievidza, SK;

(72) Staško Michal, Mgr. art., Vážska 4279/24, 921 01 Piešťany, SK; Sládečka Norbert, Ing. arch., Krajinská 6, 921 01 Piešťany, SK;

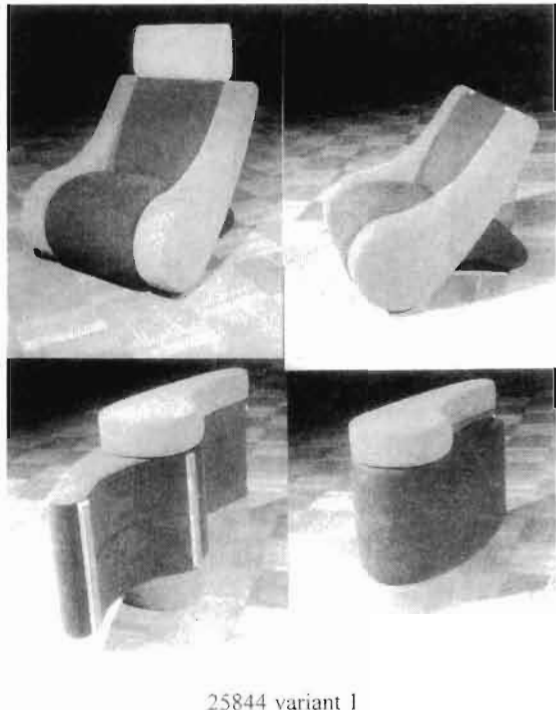

25844 variant 1

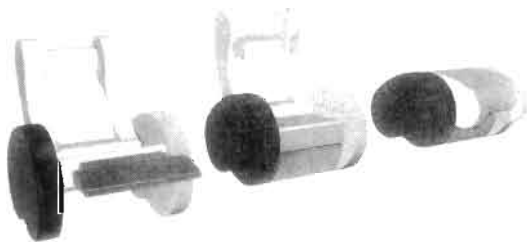

25844 variant 2

(11) 25845

(21) 43-99

(22) 19.02.1999

(15) 26.10.1999

(54) Popolník

(51) 27/03.00

počet vonkajších úprav: 2

(73) Meyer Friedhelm, Schwachhauser Ring 10, D-28209 Bremen, DE;

(72) Meyer Friedhelm, Schwachhauser Ring 10, D-28209 Bremen, DE;

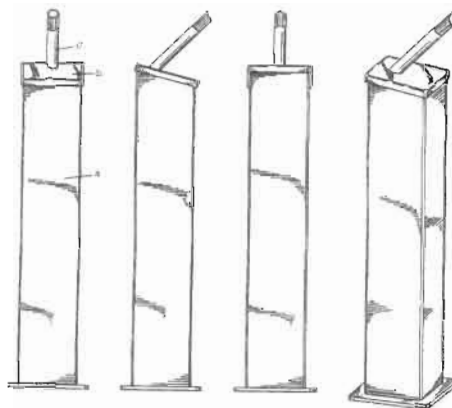

25845 variant 1

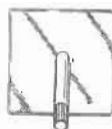
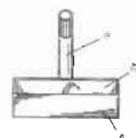

25845 variant 2

(11) 25846

(21) 44-99

(22) 24.02.1999

(15) 26.10.1999

(54) Spoločenský stolík

(51) 06/03.02

počet vonkajších úprav: 1

(73) Fülkör Marián, Ing., Osloboditeľov 5, 976 32 Badin, SK;

(72) Fülkör Marián, Ing., Osloboditeľov 5, 976 32 Badin, SK;

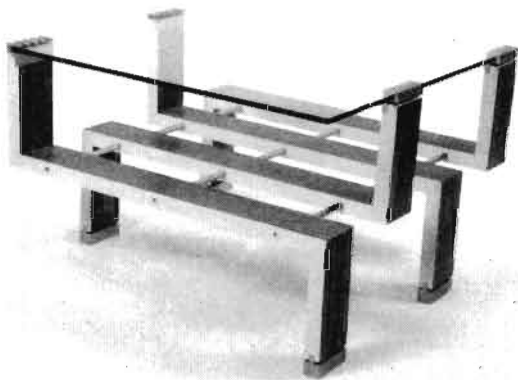

25846 variant 1

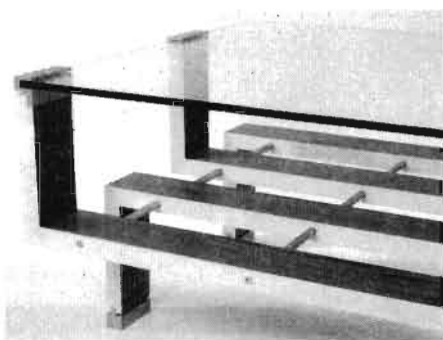

25846 variant 2

- (11) 25847
 (21) 45-99
 (22) 24.02.1999
 (15) 26.10.1999
(54) Spoločenský stolík
 (51) 06/03.02
 počet vonkajších úprav: 1
 (73) Filkor Marián, Ing., Osloboditeľov 5, 976 32 Badín, SK;
 (72) Filkor Marián, Ing., Osloboditeľov 5, 976 32 Badín, SK;

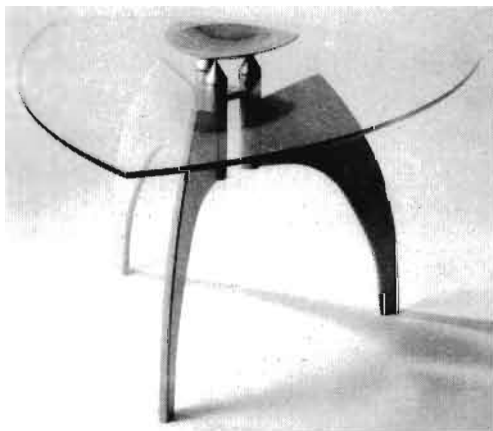

25847

- (11) 25848
 (21) 46-99
 (22) 24.02.1999
 (15) 26.10.1999
(54) Spoločenský stolík
 (51) 06/03.02
 počet vonkajších úprav: 1
 (73) Filkor Marián, Ing., Osloboditeľov 5, 976 32 Badín, SK;
 (72) Filkor Marián, Ing., Osloboditeľov 5, 976 32 Badín, SK;

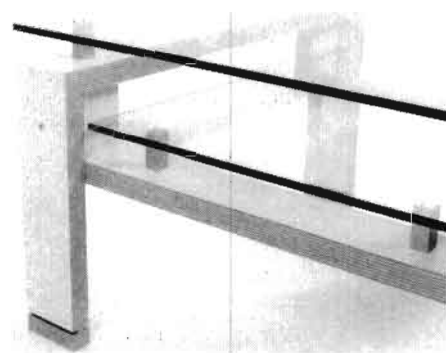

25848

- (11) 25849
 (21) 47-99
 (22) 24.02.1999
 (15) 26.10.1999
(54) Stojan na CD disky
 (51) 06/06.04
 počet vonkajších úprav: 1
 (73) Filkor Marián, Ing., Osloboditeľov 5, 976 32 Badín, SK;
 (72) Filkor Marián, Ing., Osloboditeľov 5, 976 32 Badín, SK;

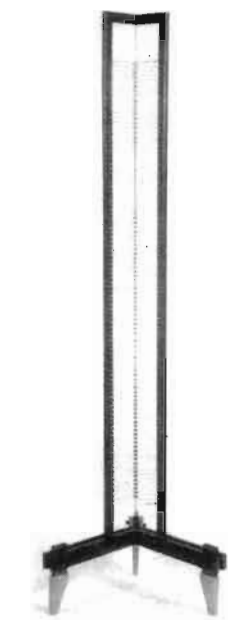

25849



25850 variant 1



25850 variant 2

(11) 25850

(21) 48-99

(22) 24.02.1999

(15) 26.10.1999

(54) Stojan na CD disky

(51) 06/06.04

počet vonkajších úprav: 2

(73) Filkor Marián, Ing., Osloboditeľov 5, 976 32 Badín,
SK;(72) Filkor Marián, Ing., Osloboditeľov 5, 976 32 Badín,
SK;**(11) 25851**

(21) 49-99

(22) 24.02.1999

(15) 26.10.1999

(31) 31424-98

(32) 29.12.1998

(33) CZ

(54) Fľaša na nápoje

(51) 09/01.01

počet vonkajších úprav: 1

(73) PEMI Trade, s. r. o., 17. listopadu 445, 743 01 Bílovec, CZ;

(72) Šír Milan, 17. listopadu 317, 743 01 Bílovec, CZ;

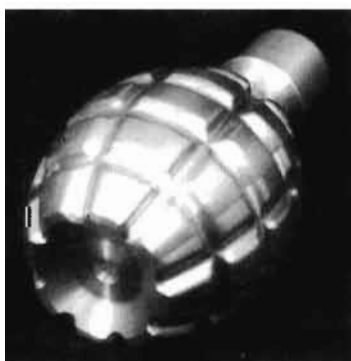
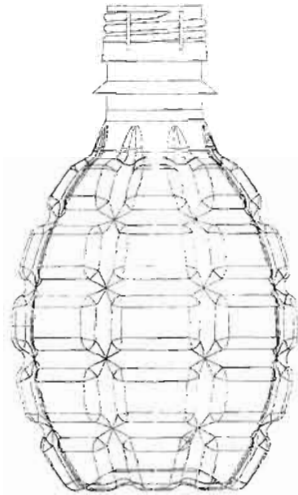

25851

(11) 25852

(21) 50-99

(22) 24.02.1999

(15) 26.10.1999

(54) Spoločenský stolík

(51) 06/03.02

počet vonkajších úprav: 1

(73) Krpelan Marián, Ing., Kriváň 94, 962 04 Kriváň, SK;

(72) Krpelan Marián, Ing., Kriváň 94, 962 04 Kriváň, SK;

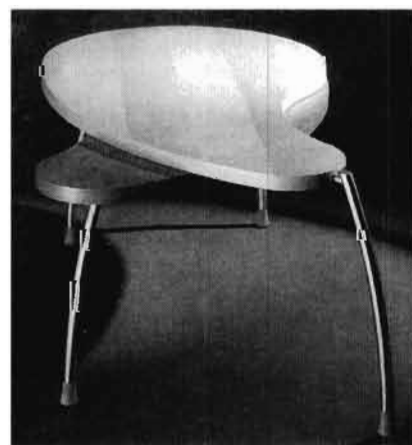
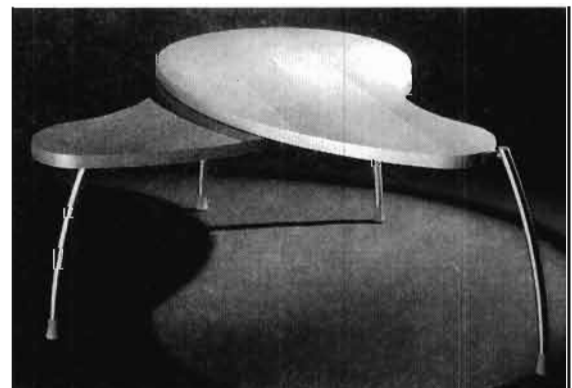
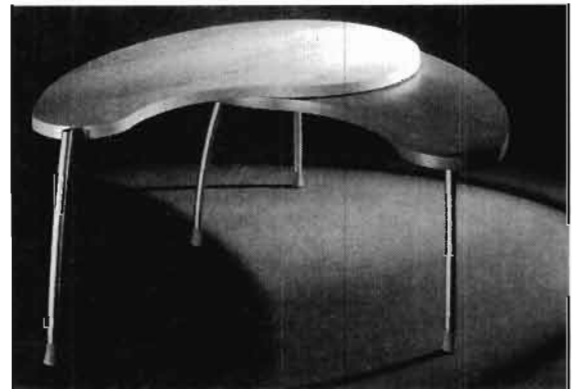

25852

- (11) 25853
 (21) 65-99
 (22) 22.03.1999
 (15) 26.10.1999
 (54) **Obal na sendvič**
 (51) 09/05.08

- počet vonkajších úprav: 1
 (73) TERBO, s. r. o., Zelený Háj č. 93, 947 01 časť Hurbanovo, SK;
 (72) Gyurkovics Gustáv, G. Bethlena 19, 940 01 Nové Zámky, SK;

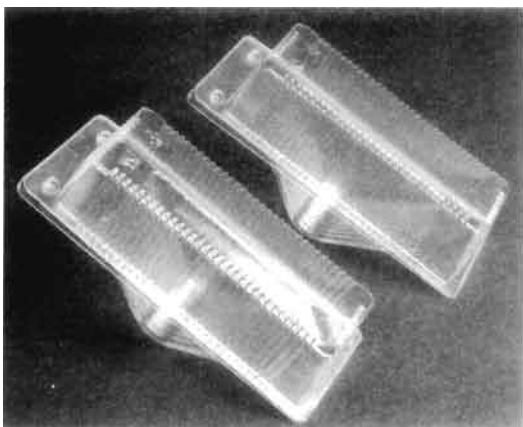

25853

- (11) 25854
 (21) 68-99
 (22) 25.03.1999
 (15) 26.10.1999
 (54) **Papierový zakladací obal s chlopňami a strednou vejárovitou časťou**
 (51) 19/04.05
 počet vonkajších úprav: 1
 (73) Nagy Július, Mgr. art., Čsl. parašutistov 21, 831 03 Bratislava, SK;
 (72) Nagy Július, Mgr. art., Čsl. parašutistov 21, 831 03 Bratislava, SK;

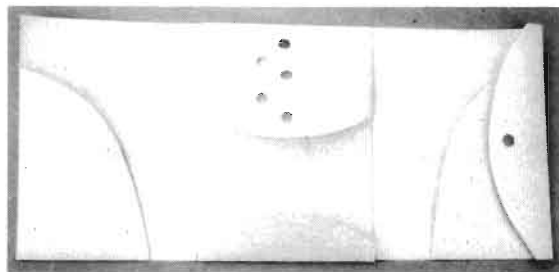
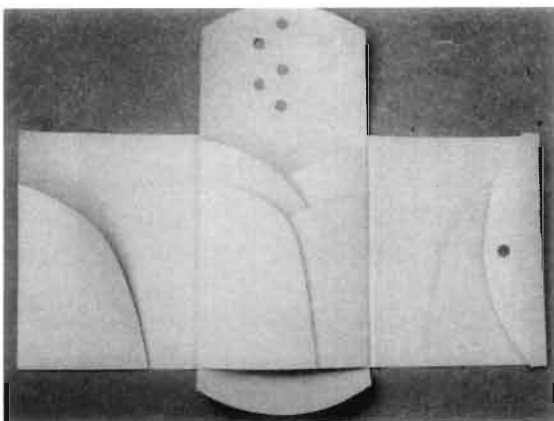

25854

- (11) 25855
 (21) 74-99
 (22) 01.04.1999
 (15) 26.10.1999
 (31) 49809879.6
 (32) 06.10.1998
 (33) DE
 (54) **Vonkajšie zastrešenie vstupu**
 (51) 25/02.08
 počet vonkajších úprav: 1
 (73) SCHÜCO International KG, Karolinenstraße 1-15, 33609 Bielefeld, DE;
 (72) Eitel - Friedrich Höcker, Horstkotterheide 18, D-33739 Bielefeld, DE;



25855

- (11) 25856
 (21) 83-99
 (22) 14.04.1999
 (15) 26.10.1999
 (54) **Súprava hygienických a papierových výrobkov a jej časti**
 (51) 23/02.06
 počet vonkajších úprav: 5
 (73) BUILDER, s. r. o., Saratovská 26/A, 841 02 Bratislava, SK;
 (72) Pinček Jozef, Jančova 13, 811 02 Bratislava, SK;

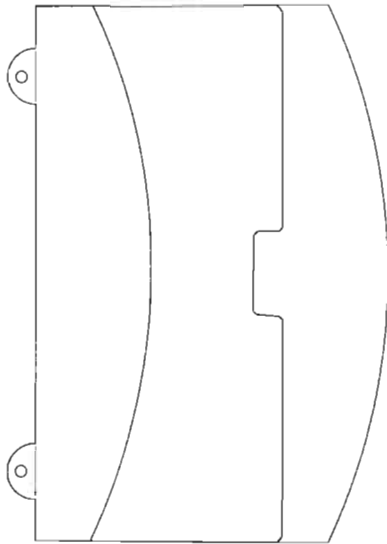

25856 variant 1

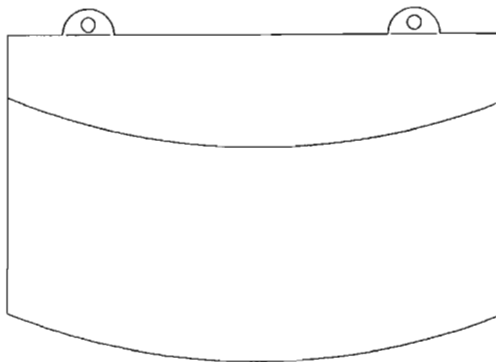

25856 variant 2

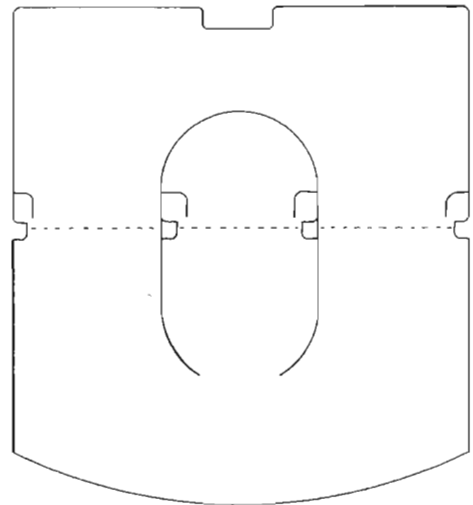

25856 variant 3

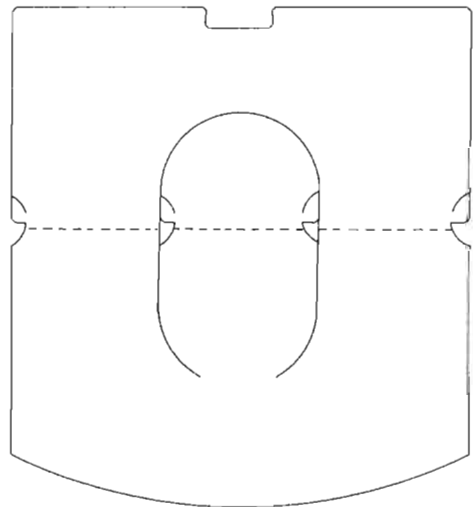

25856 variant 4

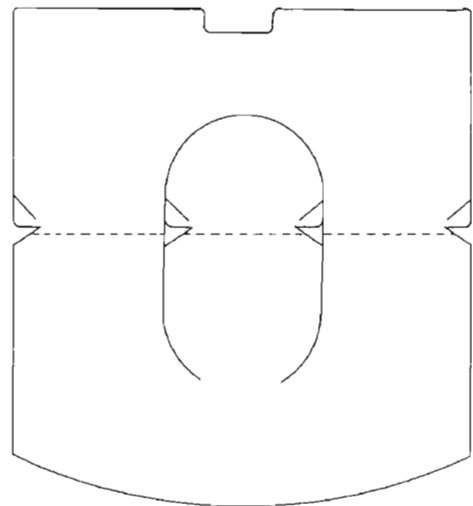

25856 variant 5

ND4Q

Predĺženie platnosti priemyselných vzorov

(11) 24666

(21) 310-94

(22) 06.12.1994

(54) Stojany pre reklamné tabule

Platnosť do: 06.12.2004

(11) 24766

(21) 268-94

(22) 18.10.1994

(54) Tesniaci krúžok

Platnosť do: 18.10.2004

ČASŤ

OCHRANNÉ ZNÁMKY

**Číselné kódy na označovanie bibliografických údajov
(Štandard WIPO ST. 60)**

- | | |
|--|--|
| (111) číslo zápisu | (511) údaj o triede alebo triedach podľa medzinárodného triedenia výrobkov a služieb (Nicejská klasifikácia) |
| (151) dátum zápisu | (540) reprodukcia známky |
| (180) dátum, dokedy môžu mať známkové práva účinok | (554) trojrozmerná známka |
| (210) číslo prihlášky | (591) údaje o uplatňovaných farbách |
| (220) dátum podania prihlášky | (730) meno(-á) a adresa(-y) prihlasovateľa(-ov) alebo majiteľa(-ov) známky |
| (310) číslo prioritnej prihlášky | (800) údaje o medzinárodnom zápise |
| (320) dátum prioritnej prihlášky | |
| (330) krajina priority | |
| (442) dátum zverejnenia prihlášky ochrannej známky | |
| (510) zoznam výrobkov a/alebo služieb | |

Zverejnené prihlášky ochranných známk

1386-93	2584-97	173-98	550-98
2055-94	2692-97	179-98	551-98
2116-94	2780-97	180-98	556-98
2130-94	2786-97	181-98	560-98
2576-94	2831-97	182-98	562-98
2733-94	2940-97	183-98	563-98
3013-94	2949-97	185-98	568-98
2795-95	3000-97	187-98	571-98
2796-95	3048-97	188-98	580-98
483-96	3050-97	189-98	581-98
689-96	3088-97	190-98	582-98
1149-96	3194-97	248-98	591-98
1253-96	3258-97	250-98	593-98
1786-96	3272-97	255-98	594-98
1844-96	3312-97	256-98	595-98
2194-96	3317-97	260-98	596-98
2728-96	3339-97	286-98	597-98
3074-96	3340-97	288-98	598-98
3145-96	3351-97	289-98	599-98
3164-96	3367-97	298-98	600-98
3201-96	3409-97	299-98	644-98
3227-96	3410-97	300-98	645-98
3314-96	3450-97	301-98	647-98
62-97	3470-97	304-98	648-98
63-97	3472-97	308-98	649-98
81-97	3481-97	309-98	654-98
147-97	3489-97	310-98	659-98
163-97	3490-97	311-98	661-98
368-97	3560-97	312-98	662-98
938-97	3594-97	314-98	672-98
941-97	3639-97	315-98	673-98
965-97	3640-97	316-98	674-98
999-97	3677-97	317-98	675-98
1290-97	3680-97	322-98	676-98
1291-97	3681-97	323-98	677-98
1499-97	3685-97	324-98	678-98
1698-97	3686-97	325-98	682-98
1709-97	3687-97	326-98	683-98
1710-97	3688-97	327-98	684-98
1714-97	3689-97	328-98	685-98
1715-97	3721-97	338-98	686-98
1720-97	3750-97	339-98	687-98
1721-97	3755-97	340-98	688-98
1727-97	3793-97	343-98	689-98
1749-97	3795-97	344-98	690-98
1930-97	3796-97	345-98	691-98
2017-97	3797-97	347-98	692-98
2030-97	3840-97	349-98	694-98
2085-97	3843-97	368-98	697-98
2086-97	3844-97	369-98	698-98
2140-97	43-98	372-98	699-98
2145-97	44-98	373-98	700-98
2178-97	45-98	374-98	701-98
2273-97	52-98	389-98	702-98
2310-97	64-98	390-98	703-98
2367-97	68-98	406-98	707-98
2368-97	89-98	425-98	708-98
2379-97	128-98	468-98	709-98
2392-97	132-98	482-98	710-98
2393-97	148-98	529-98	711-98
2437-97	149-98	533-98	712-98
2462-97	166-98	541-98	714-98
2583-97	169-98	546-98	715-98

716-98	969-98	1374-98	1469-98
717-98	970-98	1375-98	1470-98
718-98	971-98	1376-98	1471-98
719-98	972-98	1377-98	1472-98
720-98	973-98	1378-98	1473-98
721-98	975-98	1379-98	1474-98
722-98	976-98	1380-98	1475-98
725-98	978-98	1381-98	1476-98
726-98	979-98	1384-98	1502-98
727-98	980-98	1385-98	1503-98
728-98	981-98	1388-98	1504-98
730-98	982-98	1390-98	1507-98
731-98	983-98	1391-98	1508-98
732-98	984-98	1392-98	1509-98
735-98	985-98	1393-98	1510-98
736-98	986-98	1394-98	1511-98
737-98	987-98	1395-98	1512-98
738-98	988-98	1396-98	1514-98
739-98	989-98	1398-98	1515-98
740-98	990-98	1400-98	1516-98
741-98	1019-98	1401-98	1517-98
742-98	1020-98	1402-98	1518-98
759-98	1021-98	1404-98	1519-98
762-98	1026-98	1405-98	1520-98
818-98	1046-98	1411-98	1521-98
841-98	1047-98	1412-98	1522-98
849-98	1048-98	1413-98	1523-98
852-98	1049-98	1414-98	1524-98
854-98	1050-98	1415-98	1525-98
882-98	1051-98	1416-98	1526-98
891-98	1052-98	1417-98	1527-98
892-98	1054-98	1418-98	1528-98
893-98	1055-98	1419-98	1529-98
894-98	1056-98	1420-98	1530-98
895-98	1057-98	1421-98	1531-98
904-98	1061-98	1425-98	1532-98
905-98	1062-98	1428-98	1534-98
907-98	1063-98	1429-98	1537-98
908-98	1064-98	1430-98	1539-98
913-98	1065-98	1432-98	1540-98
914-98	1066-98	1433-98	1541-98
915-98	1072-98	1434-98	1542-98
935-98	1077-98	1435-98	1543-98
936-98	1078-98	1436-98	1544-98
937-98	1080-98	1437-98	1545-98
940-98	1081-98	1442-98	1548-98
943-98	1082-98	1444-98	1550-98
944-98	1085-98	1446-98	1568-98
945-98	1089-98	1450-98	1598-98
947-98	1090-98	1451-98	1601-98
952-98	1121-98	1452-98	1602-98
953-98	1157-98	1453-98	1603-98
954-98	1158-98	1454-98	1606-98
955-98	1171-98	1455-98	1607-98
956-98	1176-98	1458-98	1608-98
957-98	1177-98	1459-98	1609-98
958-98	1178-98	1460-98	1614-98
959-98	1184-98	1461-98	1615-98
960-98	1185-98	1462-98	1616-98
961-98	1354-98	1463-98	1618-98
962-98	1362-98	1464-98	1619-98
964-98	1364-98	1465-98	1620-98
965-98	1368-98	1466-98	1621-98
966-98	1369-98	1467-98	1622-98
968-98	1370-98	1468-98	1631-98

1633-98	2356-98	2213-99
1634-98	2440-98	2793-99
1635-98	2441-98	2751-99
1636-98	2442-98	2752-99
1639-98	2443-98	2753-99
1642-98	2444-98	2755-99
1647-98	2450-98	2756-99
1650-98	2490-98	2757-99
2023-98	426-99	2790-99
2107-98	1811-99	2311-99
2151-98	1902-99	3082-99
2355-98	1706-99	

(210) 1386-93
 (220) 13.08.1993
 (511) 30
 (591) červená, zlatá, čierna
 (540)



(510) 30 - Plnky do cukrárskych a pekárskeho výrobkov; múka, cereálne výrobky na ľudskú spotrebu; ryža, ryža vo vrecúškach, predvarená alebo dehydratovaná ryža; cestoviny, cestá na prípravu cestovín; koreniny a koreninové zmesi; čokoládové, mandľové, nugatové nátierky obsahujúce jedlé tuky; čaje bez liečivých účinkov, káva, kávové náhradky, kakao, čokoládové nápoje, extrakty uvedených výrobkov v tekutej alebo sušenej forme ako hotové nápoje a nápoje vo vrecúškach, uvedené výrobky určené tiež na predaj v automatoch; melasový sirup, cukor, med, omáčky okrem šalátových dressingov; zmrzlina, smotanová zmrzlina, zmrzlinové výrobky, mrazené cukrovinky; chlieb, koláče, sušienky, biskvity, pekárske a cukrárske výrobky, cukríky, čokolády, výrobky obsahujúce čokoládu, plnky do cukrárskych výrobkov a jedál vhodných na rýchle malé občerstvenie vyrobené prevažne z uvedených produktov obsiahnutých v triede 30; pudinky, dezerty; zákusky a chuťovky na občerstvenie medzi hlavnými jedlami obsahujúce prevažne obilniny, čokoládu, kakao a iné pekárske a cukrárske suroviny.

(730) **Master Foods Slovakia, k. s.**, Bajkalská 25, Bratislava, SK;

(210) 2055-94
 (220) 13.09.1994
 (511) 29

(540) **ŠARIŠSKÁ NÁTIERKA**

(510) 29 - Tepelne spracované mäso (cestovné občerstvenie).

(730) **TRECO, spol. s r. o.**, Cukrovarská 41, 075 01 Trebišov, SK;

(210) 2116-94
 (220) 16.09.1994
 (511) 29

(540) **ŠARIŠSKÁ NÁTIERKA - PIKANTNÁ**

(510) 29 - Tepelne spracované mäso (cestovné občerstvenie).

(730) **TRECO, spol. s r. o.**, Cukrovarská 41, 075 01 Trebišov, SK;

(210) 2130-94
 (220) 16.09.1994
 (511) 29

(540) **RIMAVSKÝ ŠALÁT**

(510) 29 - Tepelne spracovaná zelenina (sterilizované zeleninové zmesi a šaláty).

(730) **TRECO, spol. s r. o.**, Cukrovarská 41, 075 01 Trebišov, SK;

(210) 2576-94
 (220) 27.10.1994
 (511) 7, 9, 11, 12
 (540)

EKOZAR

(510) 7 - Poľnohospodárske stroje; potravinárske stroje; stroje energetické; stroje na zberové práce; stavidlá ako časti strojov; betónové miešačky (stroje); ohýbačky ako stroje; klapky (ako časti strojov); rezacie stroje; odmasťovacie zariadenia ako stroje; zariadenia na obrábanie; filtrovacie stroje; zdvíhacie zariadenia; obrábacie stroje; vodné turbíny vrátane príslušenstva; stavidlové mechanizmy, provizórne hradenia, haťové klapky, hrablice jemné a hrubé, čistiace zariadenia hrablic; dielce na vodné, chovné a melioračné zariadenia; stroje na zemné práce, filtre (časti strojov alebo motorov), zdvíhacie zariadenia elektrické.

9 - Prístroje na zváranie elektrickým oblúkom; zváracie zariadenia elektrické; zvaračské prístroje elektrické.

11 - Vane; záchody; hydraulické zásobníky; tlakové zásobníky vody; časti filtračných zariadení pre priemysel alebo domácnosť; filtre na pitnú vodu; ventily regulačné na reguláciu hladiny v nádržiach.

12 - Invalidné vozíky; traktory.

(730) **EKOZAR, spol. s r. o.**, Výstavná 21, 949 01 Nitra, SK;

(210) 2733-94
 (220) 16.11.1994
 (511) 30

(540) **SISI**

(510) 30 - Nečokoládové cukrovinky.

(730) **Nestlé Čokoládovny, a. s.**, Mezi vodami 27, 143 20 Praha, CZ;

(210) 3013-94

(220) 14.12.1994

(511) 9, 11, 16, 30, 35, 36, 37, 41, 42

(540)

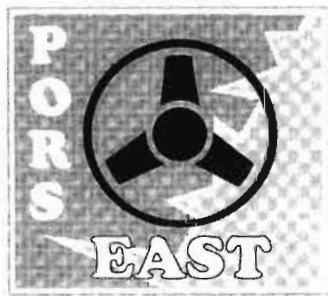

(510) 9 - Počítače, periférne zariadenia k počítačom; počítačové tlačiarne, počítačové klávesnice, počítačové pamäte, nahrané počítačové programy, počítačový softvér, registračné pokladnice, procesory, procesory (centrálne procesorové jednotky), váhy, prístroje a nástroje na váženie, zásuvky, zástrčky a iné elektrické spojky, zvukové nahrávky (disky), zvukové nahrávky (pásy), elektrické batérie, káble, koncovky (elektrotechnika), magnetické médiá.

11 - Bojlery, ohrievače vody.

16 - Cievky s farebnými páskami (kancelárska potreba), etiketovacie kliešte, kopirovacie zariadenia, papier do registračných strojov, pásy do tlačiarň počítačom, tlačivá, papier.

30 - Kávové nápoje.

35 - Vedenie účtovných kníh, daňové priznania (príprava a vyhotovenie), kopírovanie alebo rozmnožovanie dokumentov, dokladov atď., vedenie miezd a výplatných listín - pomoc pri riadení obchodnej činnosti, poradenstvo v obchodnej činnosti, prenájom kancelárskych strojov a zariadenia, reklama, sprostredkovanie v oblasti obchodu, účtovníctvo.

36 - Prenájom nehnuteľností, úschovné služby.

37 - Montáž, údržba, opravy kancelárskych strojov a zariadení.

41 - Školenie.

42 - Prenájom prístupového času do počítačových báz dát, počítačové programovanie, poradenské služby v oblasti počítačového hardvéru, prenájom predajných automatov, prenájom počítačov, spracovanie autorských práv, tvorba softvéru.

(730) **PORS - EAST, spol. s r. o.**, Masarykova 26, 080 01 Prešov, SK;

(210) 2795-95

(220) 04.10.1995

(511) 35, 41

(540)



(510) 35 - Reklamná a propagačná činnosť.

41 - Vydávanie neperiodickej tlače, nájom a prenájom audiovizuálnej techniky.

(730) **OMNIMEDIA, s. r. o.**, Hviezdna 38, 821 06 Bratislava, SK;

(210) 2796-95

(220) 04.10.1995

(511) 35, 41

(540)



(510) 35 - Reklamná a propagačná činnosť.

41 - Vydávanie neperiodickej tlače, nájom a prenájom audiovizuálnej techniky.

(730) **OMNIMEDIA, s. r. o.**, Hviezdna 38, 821 06 Bratislava, SK;

(210) 483-96

(220) 19.02.1996

(511) 3, 4, 8, 9, 14, 16, 18, 20, 21, 24, 25, 27, 31, 35, 42

(540)



(510) 3 - Parfumy, nočné krémy, telové púdre, šampóny, dezodoranty, telové krémy, ochranné krémy proti slnku, sprchovacie žele, kolínske vody, mydlá, hydratačné krémy a emulzie, tekuté mydlá, vlasové kondicionéry, kúpeľové oleje, pleťové krémy, krémy na ruky, prípravky a vody po holení, balzamy po holení, peny, gély na úpravu účesov, vlasové tužidlá.

4 - Sviečky.

8 - Nožiarisky tovar a príbory (nože, vidličky, lyžičky) a podobný tovar používaný na jedenie a varenie patriaci do triedy 8.

9 - Rámy na okuliare, slnečné okuliare.

14 - Hodinky, hodiny a iný hodinársky tovar; šperky vrátane šperkov z drahých kovov a drahých kameňov.

16 - Vzory, papier a papiernický tovar, písacie potreby, tlačoviny, ozdobný baliaci papier, papierové taniere a podnosy, baliaci papier na pokrytie políc a zásuviek.

18 - Kabelky, peňaženky, kľúčienky, kozmetické tašky a vrecúška patriace do triedy 18, mapy na spisy patriace do triedy 18, obaly na šaty a obleky, kufre, cestovné tašky a kabely, dáždniky, puzdrá na šerky patriace do triedy 18, náprsné tašky, aktovky a kufričky, puzdrá a obaly na úverové a iné karty, puzdrá na okuliare.

20 - Nábytok, zrkadlá, rámy na obrazy.

21 - Hrebene, kefy; porcelán a výrobky z porcelánu vrátane dekoratívnych, domáce a kuchynské potreby a nádoby s výnimkou z drahých kovov, porcelánový riad, krištáľ, sklo a výrobky zo skla okrem stavebného, čaše, vínové poháre, nádoby na pitie,

džbány, kanvice a iné potreby na prípravu a konzumáciu nápojov s výnimkou z drahých kovov, papierové taniere a podnosy, toaletné súpravy.

24 - Textilie; posteľná bielizeň vrátane prikrývok, plachiet, obliečky na paplóny a podušky, uteráky, ozdobné prikrývky a vyššvané vankúše, prešívané prikrývky, periny, povlaky patriace do triedy 24, stóly, vreckovky.

25 - Dámske, pánske, dievčenské a chlapčenské oblečenie, najmä tepláky, košeľe, blúzky, sukne, nohavice, saká, bundy, krátke nohavice, vychádzkové krátke nohavice, otepľovačky, pláštenky, šatky a šály, šaty a róby, pánske obleky, večerné obleky, vychádzkové obleky a oblečenie, zvrchníky, plášte, kabáty, parky, kabáty kombinované s kožušinou, kožuchy, plášte do dažďa, obleky do dažďa, vesty, opasky, ponožky, podkolenky, pončá, športové saká, pulóvre, svetre, kardigány, domáce kabátiky, osobná bielizeň vrátane nohavičiek, kombiné, podprseniek, korzetov, podvázok, podvázkových pásov, slípov, trenirok, osobná bielizeň pre tehotné a dojčiacie ženy, nočné košeľe, pyžamá, nočné kabátiky, pančuchy a pančuškové nohavice, plavky, plážové a kúpacie doplnky, kúpacie plášte, župany, domáce oblečenie, tričká, tielka, tenisové a golfové oblečenie, džínsy, blejzre, klobúky, viazanky, rukavice, obuv vrátane čižiem, vysokých topánok, domácej obuvi a papúč.

27 - Koberce metrové aj kusové, koberčeky, podlahové krytiny, drapérie, záclony, závesy a tapety.

31 - Suché kvety, potpourri.

35 - Služby v oblasti reklamy a podpory predaja.

42 - Dizajnérske služby, dizajnérske služby v spojitosti s poskytovaním licencie a poskytovanie dizajnérskeho tabúľ s detailami týkajúcimi sa najmä konceptu, výrobkov, úpravy, ktoré sú založené a dohodnuté podľa obchodného plánu, ktorý podrobne stanovuje počet a typ štýlov pre kolekciu tovarov na určitú sezónu vrátane poskytovania vzorov, opisov, detailov ozdôb a zdrojov materiálov a zmluvných strán alebo zdrojov dodávok.

(730) **c/o Calvin Klein, Inc.**, 205 West 39th Street, New York, 10018, US;

(210) 689-96

(220) 15.03.1996

(511) 1, 2, 3, 5

(540) **SYNTHESIA**

(510) 1 - Chemické výrobky na priemyselné a vedecké účely, chemické výrobky pre fotografiu, poľnohospodárstvo, záhradníctvo a lesníctvo, umelé živice, plastické hmoty v surovom stave (v prášku, pastách alebo v tuhom stave); pôdne hnojivá umelé, chemické prostriedky na konzervovanie potravín, priemyselné spojivá.

2 - Farby a laky na priemyselné a umelecké použitie, textilné farby, prípravky na farbenie potravín a nápojov, farbivá, antikoročné a impregnačné nátery, farbiarske prípravky, moridlá.

3 - Bieliace prípravky, čistiace prípravky.

5 - Farmaceutické, zverolekárske a zdravotnícke výrobky, dezinfekčné prostriedky, prostriedky na hubenie rastlinných a živočíšnych škodcov, antiparazitné prostriedky.

(730) **SYNTHESIA, a. s.**, 532 17 Pardubice - Semtín, CZ;

(210) 1149-96

(220) 02.05.1996

(511) 9, 35, 38, 41, 42

(540) **SMOTÁNKA**

(510) 9 - Nosiče zvukových nahrávok, videohry, videokazety, zvukové nahrávacie zariadenia, kompaktné disky, magnetické nosiče údajov, optické nosiče údajov.

35 - Riadenie obchodnej činnosti v oblasti umenia; organizovanie výstav na reklamné účely; zásielkové reklamné služby; rozširovanie reklamných oznámení; uverejňovanie reklamných textov; vydávanie reklamných alebo náborových textov; reklama; televízna reklama; spracovanie textov.

38 - Reportárske a spravodajské služby.

41 - Prenájom videopások; výroba videofilmov.

42 - Nahrávanie videopások; spravovanie autorských práv.

(730) **Slovenská televízna spoločnosť, s. r. o.**, 900 82 Blatné 18, SK;

(210) 1253-96

(220) 10.05.1996

(511) 9, 35, 41, 42

(540) **ŠPORTVÍKEND**

(510) 9 - Nosiče zvukových nahrávok, videohry, videokazety, zvukové nahrávacie zariadenia, kompaktné disky, magnetické nosiče údajov, optické nosiče údajov.

35 - Riadenie obchodnej činnosti v oblasti umenia, organizovanie reklamných hier na propagáciu predaja.

41 - Prenájom audionahrávok, služby nahrávacích štúdií, prenájom videopások, výroba videofilmov.

42 - Nahrávanie videopások, spravovanie autorských práv.

(730) **Slovenská televízna spoločnosť, s. r. o.**, 900 82 Blatné 18, SK;

(210) 1786-96

(220) 08.07.1996

(511) 9

(540)



DATABANKA HIER

(510) 9 - Softvér.

(730) **Lipovský Marek**, Bieloruská 54, 821 06 Bratislava, SK;

(210) 1844-96

(220) 15.07.1996

(511) 1, 3, 4, 5, 6, 7, 8, 9, 11, 12, 14, 16, 18, 19, 21, 22, 24, 25, 28, 30, 31, 32, 33, 34, 39, 40
(540)



HippoVet

(510) 1 - Destilovaná voda, nemrznúce zmesi.
3 - Avivážne prípravky, brúsny papier, ceruzky, kozmetické a čistiace prípravky, čistiacie toaletné mydlá, dezodoranty, dezodoračné mydlá, kozmetické prípravky, kozmetické taštičky, ochranné prípravky a krémy na pokožku, krém na obuv, vlasové prípravky, parfúmy, laky na nechty, leštiace prípravky, líčidlá, mejkap, ceruzky na obočie, obrúsky, prípravky na čistenie odpadových rúr, pracie prípravky, riасы, rúže, šampóny, škrob na bielizeň, voňavky, prípravky na farbenie vlasov, vata na kozmetické účely.
4 - Sviečky s výnimkou elektrických.
5 - Bylinkové čaje, dámske vložky, leukoplast, hygienické obrúsky, vata na lekárske účely, prípravky na umývanie zvierat, repelenty pre psov.
6 - Drôtené pletivo, kovové kľučky, dvere kovové, dverové rámy a zárubne, elektródy na zváranie, háčiky, kovové káble a rúrky, kovové kliešte, klinec, klopadlá na dvere, kohútiky na sudy, kovové kolena na potrubie, komínové nadstavce kovové, stavebné kovové konštrukcie, kovové konzervy, kovové koše, stavebné kovania, kovania na nábytok, kovanie na okná, kovové konzoly, kovové obruče, spojky, kovové potrubia, kovové prípojky, kovové schody, kovové skrutky, reťaze, matice, medený drôt, kovové mriežky, napínače na kovové drôty, nity, objímky, oceľové konštrukcie, rúry, pásy, drôty, plechy, plechovky, plech, poklopy kovové, skoby, visacie zámky.
7 - Kovové mlynčeky, kosačky, krájače na chlieb, mlynčeky na mäso a korenie a strúhadlá (ako stroje), mixéry, nože a nožnice elektrické, vysávače, hadice do vysávačov.
8 - Brúsne kotúče, čakany, nožnice na vlasy, holiace strojčeky, hrable, klíny, klinec, krájače na zeleninu, kuľmy, nože, nožnice, príbory, pinzety, sekerky, záhradnícke nožnice, vrtáky, závitníky, zväracie zariadenia.
9 - Krajčírské metre.
11 - Elektrické baterky, bojler, ohrievače vody, grily, kuchynské potreby elektrické na varenie, pečenie, kúpeľňové armatúry, radiátorové uzávery, sprchy, sprchovacie kúty, tlakové hrnce, toaletné misy, zariadenia ústredného kúrenia.
12 - Bicykle.
14 - Šperky, výrobky zo zlata, hodinky, klenoty.
16 - Papier, papiernický tovar, perá, ceruzky, plastické obaly, plastické vrecká, plastické tašky, knihy, časopisy, noviny.
18 - Kože, koženky, cestovné kufre kožené, kožené tašky.
19 - Tehly, cement, vápno.
21 - Domáce a kuchynské potreby a nádoby, hrebene, špongie, kefy, štetky, poháre, tanier, misy.
22 - Ovčie rúno.

24 - Nite, textilie, textilný tovar - šaty, pulóvre, obleky.
25 - Odevy, obuv, športová obuv a odevy.
28 - Hračky.
30 - Káva, čaj, kakao, ocot, omáčky, korenie, med, soľ, horčica, cukrovinky, cukríky, cukor, čokolády, chlieb, droždie, fazuľa, pečivo, horčica, kečup, kekсы, korenie, kukurica, lupienky, makaróny, cestoviny, perníky, žuvačky.
31 - Cibuľa, citróny, egreše, gaštany, hrozno, kokos, mandle, pomaranče, pór, ryby, zelenina, zemiaky (nespracované).
32 - Pivo, ovocné sirupy, nápoje, šťavy, nealkoholické nápoje, minerálky.
33 - Liehoviny, likéry, cigarety.
34 - Fajčiarske súpravy, tabak, zapalovače, tabatierky.
39 - Rekreačné služby - povoznícke služby na koňoch.
40 - Krajčírské práce.

(730) **HIPPOVET, s. r. o.**, Zavorská 19, 917 01 Trnava, SK;

(210) 2194-96
(220) 20.08.1996
(591) farebná
(511) 4, 37, 42
(554)



(510) 4 - Oleje a mazacie tuky, mazadlá, pohonné hmoty, prevodové oleje, hydraulické oleje.
35 - Obchodné konzultácie a poradenstvo poskytované vo vzťahu s autoservisnými službami, umývárňou automobilov a prevádzkovaním skladov, obchodné poradenstvo týkajúce sa prevádzky pekárni.
37 - Mazanie, údržba, čistenie a opravy vozidiel, antikorózne ošetrenie vozidiel, služby servisných staníc pre vozidlá, opravy čalúnenia vozidiel, servis a opravy pneumatík.
42 - Reštauračné a kaviarské služby (reštaurácie a kaviarne), predaj hotových jedál do domu („cez ulicu“), technické konzultácie a poradenstvo poskytované vo vzťahu s autoservisnými službami, umývárňou automobilov a prevádzkovaním skladov, technické poradenstvo týkajúce sa prevádzky pekárni.

(730) **THE BRITISH PETROLEUM COMPANY p. l. c.**, Britannic House, 1 Finsbury Circus, London EC2M 7BA, GB;

(210) 2728-96
(220) 16.10.1996
(511) 9, 16, 35, 41

(540)



(510) 9 - Zvukovo-obrazové záznamy.

16 - Učebné a školské potreby a pomôcky okrem prístrojov.

35 - Sprostredkovanie obchodu s uvedenými tovarmi.

41 - Školiaca činnosť; vydavateľská činnosť okrem vydávania reklamných textov.

(730) **Uberčíková Viera, doc. RNDr. - DONY**, Mánesovo nám. 8, 851 01 Bratislava, SK;

(210) 3074-96

(220) 20.11.1996

(511) 16, 35, 39, 41

(540) **LEKÁREŇ**

(510) 16 - Tlačoviny, časopisy, periodiká, brožúry, knihy, knihárske výrobky.

35 - Predplatné časopisov.

39 - Doručovanie časopisov; roznášanie (distribúcia) časopisov.

41 - Vydávanie kníh; vydávanie časopisov s výnimkou reklamných.

(730) **NATURPRODUKT, spol. s r. o.**, Mládežnícka 9/1563, 736 01 Havířov-Podlesí, CZ;

(210) 3145-96

(220) 26.11.1996

(511) 7, 9, 11, 12, 37

(540)

GEC

(510) 7 - Motory, pohony (nie pre pozemné vozidlá) a ich časti nezahnuté v iných triedach.

9 - Prístroje a nástroje vedecké, navigačné, geodetické, elektrické, fotografické, kinematografické, optické, prístroje a nástroje na váženie, meranie, signalizovanie, na účely kontrolné (inšpekčné), záchranné a na výučbu; stroje na záznam, prenos a reprodukciu zvuku alebo obrazu; magnetické nosiče dát, počítačový hardvér a softvér, magnetické a optické záznamové disky; predajné automaty; mechanizmy a prístroje uvádzané do činnosti vhođením mince; zapisovacie pokladnice a počítačové stroje; prístroje na spracovanie elektronických dát; hasiace prístroje; elektrické drôty a káble.

11 - Zariadenia a prístroje pre elektrárne nezahnuté v iných triedach, najmä parné kotly na výrobu pary, kondenzátory plynov, tepelné výmenníky a prehrievače; ventilátory, zariadenia a prístroje na vetranie.

12 - Pozemné vozidlá; plavidlá; lietadlá; motory a pohony pre pozemné vozidlá; časti a príslušenstvo pohonov pozemných vozidiel a motory.

37 - Služby súvisiace s údržbou a opravami strojov, nástrojov a motorov v oblasti lekárskech, vedeckých, navigačných, geodetických, elektrických, elektronických, fotografických, kinematografických,

optických, vážiacich, meracích, signalizačných, kontrolných, záchranných a prístrojov a nástrojov na výučbu, strojov na záznam, prenos a reprodukciu zvuku alebo obrazu; magnetických nosičov dát; záznamových diskov, počítačických strojov a prístrojov na spracovanie dát, hasiacich prístrojov, magnetov, magnetických krytov, prístrojov a nástrojov na osvetlenie, ohrievanie, výrobu pary, varenie, chladenie, sušenie a vetranie, vozidiel a prístrojov na pohyb po zemi, vode a vo vzduchu.

(730) **The General Electric Company, p. l. c.**, 1 Stanhope Gate, London W1A 1EH, GB;

(210) 3164-96

(220) 26.11.1996

(511) 9, 11, 20, 21, 37, 39, 41

(540)

KRONEN

(510) 9 - Prístroje na váženie a meranie.

11 - Veľkokuchynské prístroje na varenie, prístroje chladiace.

20 - Kuchynský nábytok.

21 - Prostriedky na čistenie patriace do triedy 21, riad a nádoby pre veľkokuchyne.

37 - Inštalácie, montáže, opravy.

39 - Medzinárodné doručovanie tovaru (zasielateľstvo) a s tým súvisiace služby, t. j. balenie tovaru pred odoslaním, kontrola vozidiel a tovaru pred dopravou.

42 - Inšpekcia stavebných projektov.

(730) **KRONEN Praha, spol. s r. o.**, Šafaříkova 6, 120 00 Praha 2, CZ;

(210) 3201-96

(220) 28.11.1996

(511) 5, 21, 32, 33, 35, 40

(540)

WhiteLady

(510) 5 - Farmaceutické prípravky.

21 - Fľaše.

32 - Nealkoholické nápoje, ovocné šťavy, sirupy na výrobu malinoviek, sirupy na výrobu nápojov, sóda, stolové vody, zeleninové šťavy.

33 - Alkoholické nápoje s výnimkou piva, anízový likér, brandy a vínovica, curaçao, destilované nápoje, džin, griotka, liehoviny, likéry, mentolový likér, víno.

35 - Sprostredkovanie obchodu s alkoholickými a nealkoholickými nápojmi a liehovinami.

40 - Spracovanie a úprava ingredientov alkoholického nápoja, liehoviny; rafinácia; čistenie.

(730) **White Lady, a. s.**, Zimná 47, 052 01 Spišská Nová Ves, SK;

(210) 3227-96

(220) 21.04.1999

(511) 16, 35, 42

(540)

top 100

(510) 16 - Tlačoviny, knižárske výrobky.

35 - Reklamná činnosť, sprostredkovanie reklamy, sprostredkovanie obchodu s tlačovinami, knižárskymi výrobkami, papierom a výrobkami z papiera.
42 - Služby polygrafického priemyslu, polygrafická príprava, reprodukcia a tlač.

(730) **TRENDY, spol. s r. o.**, Rezedová 5, 827 01 Bratislava, SK;

(210) 3314-96

(220) 10.12.1996

(511) 3, 9, 14, 16, 18, 21, 24, 25, 35, 38, 41

(540)

praktická žena

(510) 3 - Prípravky na pranie, mydlá, parfuméria, kozmetika, vlasové vody.

9 - Nahrané i nenahrané nosiče informácií všetkých druhov, ako disky, diskety, CD ROM, pásky, nahrané i nenahrané nosiče zvuku a/alebo obrazu, softvér, elektronické publikácie šírené pomocou počítačových a iných obdobných sietí.

14 - Hodinky a hodinársky tovar, bižutéria z kože, kovu, dreva.

16 - Periodické a neperiodické tlačoviny všetkých druhov, najmä časopisy, tlačiarenské výrobky, najmä pohľadnice, obálky, záložky, fotografie, papierový tovar všetkých druhov, kancelárske potreby, najmä bloky, kalendáre, fotoalbumy, listové papiere, dosky, písacie potreby, drobné kancelárske potreby z plastov a kovu, plastické obaly zaradené do triedy 16, hracie karty, štočky.

18 - Kožený tovar (alebo imitácie kože), najmä kabelky, kufre a cestovné tašky, opasky, slnečníky a dáždniky, módne doplnky z kože.

21 - Náradie pre domácnosť patriace do triedy 21 a riady pre domácnosť alebo kuchyňu, hrebene a umývacie huby, sklo, porcelán a majolika zaradené do triedy 21, podnosy a podložky pod karafy, drobnosti z kovu a dreva, zvlášť módne doplnky z kovu a dreva slúžiace v domácnosti.

24 - Tkaniny a textilné výrobky zaradené do triedy 24, posteľné pokrývky a obrusy.

25 - Odevy, obuv, klobučnícky tovar.

35 - Inzertné, informačné kancelárie - komerčné a propagačné služby všetkých druhov vrátane inzercie, propagácie a poskytovania informácií v počítačových a obdobných sieťach, služby reklamných agentúr.

38 - Šírenie tlačovín pomocou počítačových a obdobných sietí, informačné kancelárie.

41 - Vydateľská a nakladateľská činnosť, kultúrne aktivity, najmä súťaž, prehliadky, besedy a pod., informácie o možnostiach zábavy a rozptýlenia, informácie o výchove a vzdelávaní.

(730) **MONA, spol. s r. o.**, Malá Štěstánská 17, 120 79 Praha 2, CZ;

(210) 62-97

(220) 09.01.1997

(511) 9, 42

(540) **JURIS**

(510) 9 - Počítačové systémy, referenčné príručky na magnetických nosičoch a optických diskoch.

42 - Tvorba informačných systémov, vývoj aplikatívneho softvéru a elektronických systémov.

(730) **Junkers software, s. r. o.**, Hlavná 135, 080 01 Prešov, SK;

(210) 63-97

(220) 09.01.1997

(511) 9, 42

(540) **JURIX**

(510) 9 - Počítačové systémy, referenčné príručky na magnetických nosičoch a optických diskoch.

42 - Tvorba informačných systémov, vývoj aplikatívneho softvéru a elektronických systémov.

(730) **Junkers software, s. r. o.**, Hlavná 135, 080 01 Prešov, SK;

(210) 81-97

(220) 10.01.1997

(511) 35, 36, 37, 39, 40, 42

(540)

ENRON

(510) 35 - Marketingové a akvizičné služby v oblasti výroby, prepravy a odbytu ropy, oleja, plynu, elektriny a príbuzných energetických produktov, zabezpečenie prevádzky zariadení a ich príslušenstva na výrobu elektrickej energie ako administratívna činnosť.

36 - Poskytovanie sprostredkovateľských (broker-ských) služieb vzťahujúcich sa na olej, ropu, plyn, elektrinu a príbuzné energetické produkty, poskytovanie služieb v oblasti financovania oleja, plynu, ropy, elektrickej energie a príbuzných energetických produktov, vykonávanie finančných operácií a služby v oblasti správy finančných rizík.

37 - Prevádzka, obsluha a údržba zariadení na výrobu energie a ich príslušenstvo.

39 - Distribúcia a dodávanie energie a jej vedľajších produktov vrátane energie a jej vedľajších produktov vyrábaných z motorovej nafty, zemného plynu, ropy, oleja, zemného kvapalného plynu, skvapalnených ropných plynov, uhlia alebo ďalších energetických zdrojov, uskladňovanie motorovej nafty, zemného plynu, ropy, oleja, prírodných kvapalných plynov, skvapalnených ropných plynov, výrobkov z ropy, kondenzátov, destilačných zvyškov a rafinovaných ropných produktov, preprava zemného plynu a ropy potrubím alebo cestnými a železničnými dopravnými prostriedkami, preprava a dodávanie zemného plynu, príbuzných kvapalín kondenzátov,

destilačných zvyškov a rafinovaných ropných produktov cestnými a železničnými prostriedkami.

40 - Výroba energie.

42 - Vývoj, výskum a konštrukčné služby v oblasti zariadení a príslušenstva na pridruženú alebo inú neregulovanú výrobu elektrickej energie, geofyzikálny prieskum pre naftársky a plynárenský priemysel, vrtné práce, čerpanie a ťažba ropy, inžinierske služby, najmä v oblasti ťažby a úpravy ropy a zemného plynu, poskytovanie a organizovanie dlhodobých kontraktov na dodávku zemného plynu, ropy, oleja, skvapalneného zemného plynu, skvapalnených ropných plynov, výrobkov z ropy a/alebo rafinovaných ropných produktov, získavanie zemného plynu, ropy, oleja, skvapalnených zemných plynov, skvapalnených ropných plynov, výrobkov z ropy pre zákazníkov a obchodovanie s týmito komoditami.

(730) **ENRON Corp.**, 1400 Smith Street, Houston, Texas 77002, US;

(210) 147-97

(220) 15.01.1997

(511) 5, 35, 36

(540) **Pro Fitness**

(510) 5 - Farmaceutické výrobky, najmä vitamínové prípravky, doplnky racionálnej výživy, vitamínové minerály.

35 - Sprostredkovanie v oblasti nákupu a predaja hnuteľných vecí (sprostredkovanie obchodu).

36 - Sprostredkovanie v oblasti nákupu a predaja nehnuteľností.

(730) **EKO MAN, Hegelyová Agáta, Ing.**, Hlavná 85, 900 44 Tomášov, SK;

(210) 163-97

(220) 16.01.1997

(511) 1, 3, 5, 35, 36, 41

(540)

Pilmaco

(510) 1 - Chemické prípravky na priemyselné účely (okrem lekárskeho a farmaceutického priemyslu).

3 - Prípravky na čistenie, leštenie, odmasťovanie; mydlá; voňavkárské výrobky, kozmetické prípravky, telová a vlasová kozmetika, vlasové vody; prípravky na čistenie zubov; chemické prípravky na použitie v domácnosti.

5 - Prípravky na osviežovanie vzduchu.

35 - Poradenská a konzultačná činnosť v obchode, organizačné poradenstvo.

36 - Ekonomické poradenstvo - finančné.

41 - Organizovanie školení a seminárov; vydavateľská činnosť (okrem reklamných textov).

(730) **PILMACO, spol. s r. o.**, Cementárska 15, 900 31 Stupava, SK;

(210) 368-97

(220) 03.02.1997

(511) 7

(540) **FLYMO TURBO LITE**

(510) 7 - Poľnohospodárske a záhradnícke stroje a nástroje s výnimkou ručného náradia, stroje na kosenie trávy a žacie strojičky s výnimkou ručného náradia, časti a príslušenstva uvedených výrobkov.

(730) **Flymo Sociétés Anonyme**, Alpenstrasse 12, CH-6300 Zug, CH;

(210) 938-97

(220) 01.04.1997

(591) žltá, červená, modrá, biela, hnedá, čierna

(511) 41

(540)



(510) 41 - Vzdelávanie; zabezpečovanie výcvikov, kurzov a školení; zábava; športová a kultúrna činnosť.

(730) **SLOVENSKÁ TELEVÍZIA**, Mlynská dolina 45, 845 45 Bratislava, SK;

(210) 941-97

(220) 01.04.1997

(591) modrá, sivá

(511) 16

(540)

MICOS
SLOVAKIA s.r.o.

(510) 16 - Kancelárske potreby s výnimkou nábytku.

(730) **MICOS SLOVAKIA, s. r. o.**, Pod stráňou 101, 032 03 Liptovský Ján, SK;

(210) 965-97

(220) 04.04.1997

(511) 7, 12

(540)

NGK

(510) 7 - Zapaľovacie a vznetrové aparáty a ich príslušenstvo, ktoré sú súčasťami spaľovacích motorov, ako sú napr. zapaľovacie sviečky, žeraviace sviečky, koncovky sviečkových káblov, káble do sviečok.

12 - Zapaľovacie a vznetrové aparáty, ktoré sú súčasťou spaľovacích motorov pozemných, leteckých alebo vodných dopravných prostriedkov, ako sú napríklad zapaľovacie sviečky a ich príslušenstvo obsahujúce v triede 12.

(730) **NGK SPARK PLUG CO., LTD.**, 14-18, Takatsuji-cho, Mizuho-ku, Nagoya City, JP;

(210) 999-97
(220) 09.04.1997
(511) 11, 17, 19, 20, 37
(540)

 **INDECO CZ**

(510) 11 - Kozuby.

17 - Gutaperča, guma, balata a náhradky týchto hmôt zahrnuté v tejto triede, polotovary z plastických hmôt v tvare fólií, dosiek, tyčí a pod., penové materiály na báze guma a plastických hmôt, tesniace hmoty a tmely, tepelné, elektrické a zvukové upchávky a izolácie, izolačné nátery, azbest, slúda a výrobky z azbestu a slúdy zahrnuté v tejto triede, hadice s výnimkou kovových.

19 - Stavebný materiál s výnimkou kovového vrátane polospracovaného reziva, trámy, dosky, drevené panely, preglejka, kompozitné stavebné materiály na báze dreva a iných materiálov, tehly, sklenené tehly, tvárnice, dlaždice, obkladačky stavebné nekovové, preklady, dechtová krycia lepenka, podlahové krytiny stavebného charakteru s výnimkou kovových, prírodný a umelý kameň, cement, vápno, spojivá na stavebné účely, malta, sadra, štrk, kameninové a cementové rúry, stavebný materiál na stavbu ciest s výnimkou kovového, asfalt, smola, živce, prenosné domy s výnimkou kovových, kamenné pomníky.

20 - Nábytok vrátane kovového a kempingového nábytku, brúsené sklá a zrkadlá, rámy, výrobky z dreva, korku, trstiny, prútia, vrbového prútia, rohoviny, kostí, slonoviny, kostíc, korytnačiny, jantáru, perlete, morskej peny, celulózy ako nábytkové doplnky, výrobky z plastických hmôt ako nábytkové doplnky, posteľové vybavenie s výnimkou kovového, lôžkoviny s výnimkou posteľnej bielizne, matrace, podušky.

37 - Montáž a opravy nábytku.

(730) **INDECO CZ, s. r. o.**, U továren 770, 102 26 Praha 10 - Hostivař, CZ;

(210) 1290-97
(220) 13.05.1997
(511) 9, 16, 35, 39, 42

(540) **WALDENBOOKS**

(510) 9 - Nosiče s nahranou hudbou, CD ROM.

16 - Knihy.

35 - Lokalizovanie a získavanie kníh, nahranej hudby CD ROM pre iných.

39 - Distribúcia kníh, nahranej hudby a CD ROM poštou, prostredníctvom predajní.

42 - Distribúcia kníh, nahranej hudby a CD ROM cez internet.

(730) **Waldenbooks Properties, Inc.**, spoločnosť zriadená podľa zákonov štátu Delaware, 500 East Washington Street, Ann Arbor, Michigan, US;

(210) 1291-97
(220) 13.05.1997
(591) čierna, bordová
(511) 37, 42
(540)



(510) 37 - Sprostredkovanie výroby prvkov interiérov, montáž prvkov interiérov, rekonštrukcia prvkov interiérov.

42 - Projekty stavieb, projekty interiérov a interiérových prvkov.

(730) **Láncoš František, Ing. arch.**, Továrnská 75, 020 01 Púchov, SK;

(210) 1499-97
(220) 30.06.1997
(511) 42
(540)



(510) 42 - Usporiadovanie a prevádzkovanie výstav.

(730) **VÝSTAVNÍCTVO BRATISLAVA, a. s.**, Prievozska č. 18, 824 51 Bratislava, SK;

(210) 1698-97
(220) 18.06.1997
(591) farebná
(511) 9, 16, 35, 37
(540)

FaxCOPY

Vitajte vo svete farieb

(510) 9 - Telekomunikačné zariadenia vrátane príslušenstva; faxy; archivačné zariadenia mikrografické a elektronické; premietacie prístroje na diapozitívy, diaprojektory; fotografické prístroje vrátane príslušenstva; prístroje na nahrávanie, prenos a reprodukciu zvuku alebo obrazu; magnetické nosiče údajov, záznamové disky; počítačové stroje, kalkulačky; zariadenia na spracovanie údajov, počítače a príslušenstvo; tlačiarne k počítačom; počítačový softvér; kopírovacie zariadenia.

16 - Písacie stroje vrátane príslušenstva; kancelárske potreby okrem nábytku.

35 - Služby sprostredkovateľské a obstarávateľské s uvedenými tovarmi; poradenská činnosť v oblasti obchodu.

37 - Opravy a servisné služby uvedených tovarov.

(730) **FaxCopy, a. s.**, Domkárska 15, 821 05 Bratislava, SK;

(210) 1709-97
(220) 19.06.1997
(511) 35, 36, 41

(540) **RHINOCEROS**

(510) 35 - Reklama, prieskum trhu, vydávanie reklamných alebo náborových textov, poskytovanie zľavy v obchodnej sieti reklamného charakteru.

36 - Sprostredkovanie kúpy, predaja a prenájmu nehnuteľností.

41 - Výchovno-zábavné klubové služby, organizovanie a vedenie seminárov, školení a kultúrno-spoločenských podujatí.

(730) **RHINOCEROS, a. s.**, Saratovská 26/A, 841 01 Bratislava, SK;

(210) 1710-97
(220) 19.06.1997
(511) 35, 36, 41

(540) **BON CARD CLUB**

(510) 35 - Reklama, prieskum trhu, vydávanie reklamných alebo náborových textov, poskytovanie zľavy v obchodnej sieti reklamného charakteru.

36 - Sprostredkovanie kúpy, predaja a prenájmu nehnuteľností.

41 - Výchovno-zábavné klubové služby, organizovanie a vedenie seminárov, školení a kultúrno-spoločenských podujatí.

(730) **RHINOCEROS, a. s.**, Saratovská 26/A, 841 01 Bratislava, SK;

(210) 1714-97
(220) 19.06.1997
(511) 30

(540) **LIBUŠE**

(510) 30 - Káva, káva v obaloch z filtrovacích materiálov, kávové výťažky, kávovinové náhradky, instantná káva, kávové esencie, zmesi z kávy a kávových náhradiek, čaj, čajové výťažky, čajové náhradky, kakao.

(730) **Balirny Douwe Egberts, a. s.**, K Žižkovu 9, 190 00 Praha 9 - Vysočany, CZ;

(210) 1715-97
(220) 19.06.1997
(511) 29

(540) **CONFISERIE**

(510) 29 - Mlieko a mliečne výrobky; smotana, šľahačka a výrobky na báze smotany alebo šľahačky.

(730) **May Milch GmbH and Co. KG**, Peter-May-Strasse 45, 50374 Erftstadt, DE;

(210) 1720-97
(220) 19.06.1997
(511) 9, 16, 35, 38, 41, 42

(540)

BONTON

(510) 9 - Nosiče informácií všetkých druhov vrátane zvukových a obrazových, nahraných aj nenahraných záznamov.

16 - Tlačoviny a polygrafické výrobky všetkých druhov.

35 - Reklamné a propagačné služby.

38 - Rozhlas a všetky služby spojené s rozhlasovým vysielaním vrátane tvorby programov.

41 - Nakladateľstvo, vydavateľstvo, výchovná a zábavná činnosť.

42 - Poradenské služby, najmä v oblasti výchovy a zábavy.

(730) **BONTON, a. s.**, Štvanice 858, 170 00 Praha 7, CZ;

(210) 1721-97
(220) 19.06.1997
(511) 9, 16, 35, 38, 41, 42

(540) **BONTON**

(510) 9 - Nosiče informácií všetkých druhov vrátane zvukových a obrazových, nahraných aj nenahraných záznamov.

16 - Tlačoviny a polygrafické výrobky všetkých druhov.

35 - Reklamné a propagačné služby.

38 - Rozhlas a všetky služby spojené s rozhlasovým vysielaním vrátane tvorby programov.

41 - Nakladateľstvo, vydavateľstvo, výchovná a zábavná činnosť.

42 - Poradenské služby, najmä v oblasti výchovy a zábavy.

(730) **BONTON, a. s.**, Štvanice 858, 170 00 Praha 7, CZ;

(210) 1727-97
(220) 20.06.1997
(591) čierna, červená, biela

(511) 4
(540)

PALIVÁ
s.r.o.

(510) 4 - Hnedé uhlie - orech, kocka, brikety, čierne uhlie - orech, kocka, koks - orech, kocka, drevené uhlie, drevené brikety.

(730) **Palivá, s. r. o.**, Podmostie č. 1, 017 01 Považská Bystrica, SK;

(210) 1749-97
(220) 23.06.1997
(511) 37
(540)

EPOX

- (510) 37 - Služby v stavebníctve, predovšetkým výroba liatych podláh, maliarske a natieračské práce, stavby budov a rekonštrukcie a opravy stavieb.
(730) **Dzielava Ľudovít - EPOX**, Domové role 69, 821 05 Bratislava, SK;

(210) 1930-97
(220) 09.07.1997
(511) 25
(540)



- (510) 25 - Odevy, športová konfekcia.
(730) **TEXTILANKA, v. d., Gajary**, Továrenská 38, 900 61 Gajary, SK;

(210) 2017-97
(220) 15.07.1997
(511) 30

(540) **CANDY**

- (510) 30 - Zmrzlina, mrazené krémy, nanuky, mrazené tyčinky.
(730) **Čanda Václav - CANDA**, Moyzesova 11, 010 01 Žilina, SK;

(210) 2030-97
(220) 16.07.1997
(511) 10, 20, 21

(540) **DOLFLEX**

- (510) 10 - Zrkadlá na lekárske a zubolekárske účely, dentálne nite.
20 - Zrkadlá, náčinie, nádoby a obaly z plastov patriace do triedy 20.
21 - Zubné kefky, zubné špáradlá, náčinie, nádoby a obaly z plastov na kozmetické a toaletné účely, na použitie v domácnosti a na starostlivosť o zuby okrem náčinia, nádob a obalov z drahých kovov.
(730) **Beecham Group p. l. c.**, Four New Horizons Court, Harlequin Avenue, Brentford, Middlesex TW8 9EP, GB;

(210) 2085-97
(220) 18.07.1997
(591) čierna, červená
(511) 9, 16, 35, 37

(540)

FaxCOPY

Svet kancelárskej techniky

- (510) 9 - Telekomunikačné zariadenia vrátane príslušenstva; faxy; archivačné zariadenia mikrografické a elektronické; premietacie prístroje na diazitivy, diaprojektory; fotografické prístroje vrátane príslušenstva; prístroje na nahrávanie, prenos a reprodukciu zvuku alebo obrazu; magnetické nosiče údajov, záznamové disky; počítaacie stroje, kalkulačky; zariadenia na spracovanie údajov, počítače a príslušenstvo; tlačiarne k počítačom; počítačový softvér; kopírovacie zariadenia.
16 - Písacie stroje vrátane príslušenstva; kancelárske potreby okrem nábytku.
35 - Služby sprostredkovateľské a obstarávateľské s uvedenými tovarmi; poradenská činnosť v oblasti obchodu.
37 - Opravy a servisné služby uvedených tovarov.
(730) **FaxCopy, a. s.**, Domkárska 15, 821 05 Bratislava, SK;

(210) 2086-97
(220) 18.07.1997
(591) čierna, červená
(511) 9, 16, 35, 37
(540)

FaxCOPY

Technologická špička

- (510) 9 - Telekomunikačné zariadenia vrátane príslušenstva; faxy; archivačné zariadenia mikrografické a elektronické; premietacie prístroje na diazitivy, diaprojektory; fotografické prístroje vrátane príslušenstva; prístroje na nahrávanie, prenos a reprodukciu zvuku alebo obrazu; magnetické nosiče údajov, záznamové disky; počítaacie stroje, kalkulačky; zariadenia na spracovanie údajov, počítače a príslušenstvo; tlačiarne k počítačom; počítačový softvér; kopírovacie zariadenia.
16 - Písacie stroje vrátane príslušenstva; kancelárske potreby okrem nábytku.
35 - Služby sprostredkovateľské a obstarávateľské s uvedenými tovarmi; poradenská činnosť v oblasti obchodu.
37 - Opravy a servisné služby uvedených tovarov.
(730) **FaxCopy, a. s.**, Domkárska 15, 821 05 Bratislava, SK;

(210) 2140-97
(220) 25.07.1997
(511) 35, 36, 37, 39, 40, 42
(540)

Natural gas. Electricity. Endless possibilities.



- (510) 35 - Poskytovanie účtovníckych služieb, spracovanie počítačových dát (zoraďovanie a zbieranie údajov) a spravovanie báz dát, marketingové služby v

oblasti výroby, transportu a odbytu ropy, oleja, plynu, elektriny a príbuzných energetických produktov pre zákazníka, zabezpečenie prevádzky zariadení a ich príslušenstva na výrobu elektrickej energie pre zákazníka, ako administratívna činnosť.

36 - Poskytovanie sprostredkovateľských (broker-ských) služieb vzťahujúcich sa na ropu, olej, plyn, elektrinu a príbuzné energetické produkty, poskytovanie služieb v oblasti financovania ropy, oleja, plynu, elektrickej energie a príbuzných energetických produktov, vykonávanie finančných operácií, služby v oblasti správy finančných rizík poskytované iným osobám.

37 - Obsluha, prevádzka a údržba zariadení a ich príslušenstva na výrobu energie pre zákazníka.

39 - Uskladňovanie zemného plynu, ropy, oleja, motorovej nafty, skvapatneného zemného plynu, výrobkov z ropy, kondenzátov, destilačných zvyškov a rafinovaných ropných produktov, distribúcia a preprava zemného plynu a oleja potrubnými systémami, diaľkovodmi alebo cestnými a železničnými prepravnými prostriedkami, preprava a distribúcia zemného plynu, príbuzných kvapalín, kondenzátov, destilačných zvyškov a rafinovaných ropných produktov cestnými a železničnými prepravnými prostriedkami, prenos a rozvod elektrickej energie a plynu.

40 - Výroba energie.

42 - Poskytovanie a organizovanie dlhodobých kontraktov na dodávku zemného plynu, oleja, skvapatneného zemného plynu, skvapatnených ropných plynov, výrobkov z ropy a/alebo rafinovaných ropných produktov, geofyzikálny prieskum pre naftársky a plynárenský priemysel, vrtné práce, čerpanie a ťažba ropy, inžinierske služby najmä v oblasti ťažby ropy a zemného plynu, získavanie zemného plynu, ropy, oleja, skvapatnených zemných plynov, skvapatnených ropných plynov a výrobkov z ropy pre zákazníkov a obchodovanie s týmito komoditami, konštruktérské služby a výskum v oblasti pridružených alebo ďalších neregulovaných prístrojov, zariadení a ich príslušenstva na výrobu elektrickej energie.

(730) **ENRON CORP.**, 1400 Smith Street, Houston, Texas 77002, US;

(210) 2145-97

(220) 25.07.1997

(511) 18, 21

(540) **LUX**

(510) 18 - Kufriky a taštičky na toaletné potreby.

21 - Nádoby na použitie v domácnosti s výnimkou nádob z drahých kovov, hrebene, kefy a kefky používané pri vykonávaní osobnej hygieny a na kozmetické účely a obaly na ne, koše na použitie v domácnosti s výnimkou košov z drahých kovov, špongie a hubky používané pri vykonávaní osobnej hygieny a na kozmetické účely, labutienky, handričky a umyváčky používané pri vykonávaní osobnej hygieny a na kozmetické účely, toaletné kufriky a taštičky.

(730) **UNILEVER N. V.**, Weena 455, Rotterdam 3013 AL, NL;

(210) 2178-97

(220) 30.07.1997

(511) 32

(540)



(510) 32 - Pivo, minerálne a sytené vody a iné nealkoholické nápoje, ovocné nápoje a šťavy, sirupy a iné prípravky na výrobu nápojov.

(730) **Pívovar Urpín B. B., s. r. o.**, Lesnícka 12, 976 13 Slovenská Ľupča, SK;

(210) 2273-97

(220) 11.08.1997

(511) 25

(540)



(510) 25 - Dámska kožená obuv.

(730) **OBUTEX, spol. s r. o.**, Zlatovská 22, 911 01 Trenčín, SK;

(210) 2310-97

(220) 13.08.1997

(511) 25, 28, 35, 41

(540) **MARS SUPERLIGA**

(510) 25 - Odevy, obuv a pokrývky hlavy, najmä športové odevy, obuv a pokrývky hlavy.

28 - Telocvičné a športové potreby; hry a hračky.

35 - Reklamná činnosť; sprostredkovanie reklamnej činnosti; sprostredkovanie obchodnej činnosti.

41 - Športové súťaže a podujatia; organizovanie športových súťaží a podujatí; sprostredkovanie organizovania športových súťaží a podujatí.

(730) **SPORT PROGRESS, spol. s r. o.**, Plynárenská 2/A, 821 08 Bratislava, SK;

(210) 2367-97

(220) 20.03.1997

(511) 16, 25, 28, 41

(540)

SEGA

(510) 16 - Papier, kartón, lepenka a výrobky z týchto materiálov, ktoré nie sú zahrnuté v iných triedach; tlačoviny; potreby na knižarské výrobky; fotografie; papiernický tovar a písacie potreby; lepidlá na papier a na použitie v domácnosti; potreby pre umelcov; štetce; písacie stroje a kancelárske potreby (okrem nábytku); učebné potreby (okrem prístrojov); obalové materiály z plastických hmôt (nie zahrnuté v iných triedach); hracie karty; typografické písmo; štočky.

25 - Odevy, obuv a pokrývky hlavy.

28 - Elektronické hry a zábavné prístroje, iné ako na použitie spolu s televíznymi prijímačmi; stroje na videohry aj s ručným ovládaním, iné ako na použitie spolu s televíznymi prijímačmi; hry, hračky; gymnastické a športové potreby a prístroje, ktoré nie sú zahrnuté v iných triedach; hračky a bábiky; časti a súčasti uvedeného tovaru, dekorácie na vianočné stromčeky - nie elektrické.

41 - Vzdelávanie, školenia, zábava a zábavné parky, športové a kultúrne aktivity, najmä zabezpečenie rekreačných zariadení.

(730) **SEGA ENTERPRISES, LTD.**, 2-12, Haneda 1-chome, Ohta-ku, Tokyo 144-0043, JP;

(210) 2368-97

(220) 20.08.1997

(511) 7

(540) **CATCO**

(510) 7 - Katalytické konvertory.

(730) **AirTek, Inc.**, 2624 West Lincoln Highway, Merrillville, Indiana 46410, US;

(210) 2379-97

(220) 22.08.1997

(511) 1, 2, 5

(540)



(510) 1 - Umelé a syntetické živice; syntetické alebo chemicky pripravené materiály na použitie ako flokulačné činidlá alebo na odstraňovanie, alebo nahradzovanie kovových alebo nekovových iónov alebo kyselinotvorných zložiek tekutín; syntetické zahusťovacie prostriedky a šlichtovacie prostriedky; syntetické živicové materiály v pevnej forme a/alebo v roztokoch na použitie v priemyselných technikách vrátane vodných emulzií syntetických živíc na použitie na tvorbu ochranného filmu alebo na použitie ako spojivá na látky a emulzie na vodnej báze do farieb; plastické hmoty vo forme práškov, kvapalín a

lebo pást a chemikálie na použitie ako zmäkčovadlá; emulgačné a zmáčacie prostriedky - všetko v triede 1; akrylické modifikátory do tvrdých PVC výrobkov, ako sú rúry, fólie, dosky, obklady a pod. - všetko v triede 1; chemické zlúčeniny na použitie pri farbení, bielení a vyčisťovaní kože; v textilnom a tlačiarenskom priemysle na zrážanie farebných lakov zásaditými farbivami, na stabilizáciu ílových disperzií, na disperziu pigmentov a na papierenské živice - všetko v triede 1; syntetické organické chemikálie používané ako aditíva do ropných produktov.

2 - Syntetické živicové materiály alebo viskózne, alebo kaučukové kondenzačné produkty alebo ich roztoky predovšetkým na použitie v pigmentovej alebo nepigmentovej forme ako ochranné povlaky alebo pri výrobe nitrocelulózy, plasty a iné typy povlakov - všetko v triede 2.

5 - Biocídy; insekticídy, fungicídy, miticídy, herbicídy a poľnohospodárske dezinfekčné prípravky - všetko v triede 5.

(730) **Rohm and Haas Company**, 100 Independence Mall West, Philadelphia, PA 19106-2399, US;

(210) 2392-97

(220) 25.08.1997

(511) 3

(540) **RYBKA**

(510) 3 - Kozmetické prípravky, voňavkárské výrobky, čistiace, leštiace, odmasťovacie, pracie a bieliace prípravky, mydlá, šampóny, zubné pasty a prášky, vodičky a farby na vlasy; autokozmetika - prípravky na ošetrovanie a údržbu exteriérov a interiérov automobilov patriace do tejto triedy - autošampóny, vosky, leštidlá, prípravky na čistenie kovov, kože, dreva a skla, odhrdzovacie prípravky, ochranné prípravky, brúsne prostriedky a materiály.

(730) **KEPA Cosmetics, s. r. o.**, Jankovcova 18, 170 00 Praha 7, CZ;

(210) 2393-97

(220) 25.08.1997

(511) 3

(540) **RYBIČKA**

(510) 3 - Kozmetické prípravky, voňavkárské výrobky, čistiace, leštiace, odmasťovacie, pracie a bieliace prípravky, mydlá, šampóny, zubné pasty a prášky, vodičky a farby na vlasy; prípravky na ošetrovanie a údržbu exteriérov a interiérov automobilov patriace do tejto triedy - autošampóny, vosky, leštidlá, prípravky na čistenie kovov, kože, dreva a skla, odhrdzovacie prípravky, ochranné prípravky, brúsne prostriedky a materiály.

(730) **KEPA Cosmetics, s. r. o.**, Jankovcova 18, 170 00 Praha 7, CZ;

(210) 2437-97

(220) 25.08.1997

(511) 31

(540) **PEDIGREE FORTIVIL**

(510) 31 - Prísady do krmiva a potravy pre zvieratá, potrava a krmivo pre zvieratá.

(730) **Master Foods Slovakia, k. s.**, Bajkalská 25, Bratislava, SK;

(210) 2462-97
(220) 27.08.1997
(511) 1
(540)

 **Pecten
Chemicals**

(510) 1 - Chemikálie pre priemysel, vedu, fotografiu, poľnohospodárstvo, záhradníctvo, lesníctvo s výnimkou pesticídov, fungicídov, herbicídov a insekticídov; umelé a syntetické živice; plastické hmoty vo forme práškov, kvapalín alebo pást na priemyselné použitie; hnojivá (prírodné a umelé); zmesi do hasiacich prístrojov; prípravky na kalenie a zváranie kovov; chemické látky na konzervovanie potravín; garbiarske a adhezívne látky na použitie v priemysle.

(210) 2583-97
(220) 10.09.1997
(591) farebná
(511) 7, 9, 28
(540)

 **GEMER**

(510) 7- Filtračné vložky (autofiltre) - vzduchové, olejové, hydraulické, palivové; ručné zdviháky.
9 - Cestné a dopravné značky.
28 - Vianočné ozdoby (s výnimkou osvetľovacích telies a cukrovínok).

(730) **Gemer, výrobné družstvo invalidov**, 049 64 Sirk, SK;

(210) 2584-97
(220) 10.09.1997
(511) 29, 35
(540)

 **NOWACO**

(510) 29 - Mäso, ryby, hydina a zverina okrem živej. Rybie výrobky, morské špeciality z rýb, hydinové výrobky. Konzervované, sušené a tepelne spracované ovocie a zelenina, zemiaky a zemiakové výrobky. Vajcia, mlieko a mliečne výrobky. Marinované výrobky, mrazené a chladené potraviny živočíšneho pôvodu a záhradné produkty konzervované.
35 - Sprostredkovanie obchodu s tovarom.

(730) **NOWACO, s. r. o., Slovakia**, Jána Zigmundíka 334/5, 922 03 Vrbové, SK;

(210) 2692-97
(220) 16.09.1997
(511) 30

(540) **KŘUPÍNO - čakajte nečakané**

(510) 30 - Čokoládové a nečokoládové cukrovinky, čokoládové polevy a krémy, trvanlivé pečivo, sušienky a oplátky.

(730) **Nestlé Čokoládovny, a. s.**, Mezi vodami 27, 143 20 Praha, CZ;

(210) 2780-97
(220) 24.09.1997
(511) 5

(540) **5 P**

(510) 5 - Tekutý dezinfekčný prostriedok na sanitárne účely.

(730) **Banák Pavol, Ing. - Banchem, chemická výroba a obchod**, Žitnoostrovská 7, 929 01 Dunajská Streda, SK;

(210) 2786-97
(220) 24.09.1997
(511) 1, 3, 4, 5, 16, 17, 20
(540)

 **BANCHEM**

(510) 1 - Chemické výrobky pre priemysel; lepidlá pre priemysel.

3 - Prípravky na čistenie, leštenie, odmasťovanie a brúsenie; bieliace a iné prípravky na pranie a čistenie bielizne; kozmetické prípravky.

4 - Sviečky.

5 - Dezinfekčné prostriedky.

16 - Lepidlá kancelárske a pre domácnosť.

17 - Plastové výrobky (lisované) ako polotovary, tesniace a izolačné hmoty.

20 - Obalové nádoby z plastických hmôt.

(730) **Banák Pavol, Ing. - Banchem, chemická výroba a obchod**, Žitnoostrovská 7, 929 01 Dunajská Streda, SK;

(210) 2831-97
(220) 29.09.1997

(511) 6, 9, 11, 14, 16, 17, 18, 19, 20, 21, 24, 25, 28, 32, 34, 35, 36, 38, 39, 40, 41, 42

(540) **ZVEROKRUH**

(510) 6 - Kovové škatule, skrinky, škatule, kovové nádoby, kovové reklamné stĺpy, figuríny z obyčajných kovov.

9 - Prehrávač kompaktných diskov, slnečné okuliare, videohry, videokazety, gramofónové platne, disky na zvukové nahrávky, štíty proti oslneniu, mag-

netické pásky, nosiče zvukových nahrávok, kreslené filmy, hracie automaty, hracie automaty uvádzané do činnosti vhadením mince, vysieláče elektronických signálov, pásky na zvukové nahrávanie, pásky so zvukovými nahrávkami, puzdrá na okuliare, hologramy, reklamné svetelné tabule, neónové reklamy, zariadenia na prenášanie zvuku, zvukové nahrávacie zariadenia, zvukové prehrávacie zariadenia, televízne zariadenia, exponované filmy, magnetické disky, hracie zariadenia fungujúce po pripojení na televízne prijímače, exponované kinofilmy, zábavné zariadenia prispôbosené na fungovanie len spolu s televíznymi prijímačmi, kompaktné disky, optické kompaktné disky, magnetické médiá, magnetické nosiče údajov, optické nosiče údajov, optické disky.

11 - Plynové zapaľovače, vreckové baterky, elektrické vreckové baterky, reťaze farebných žiaroviek, lampióny.

14 - Amulety (šperky), hodiny, náramkové hodinky, amulety, prívesky (šperky), pozlátené výrobky, doublé (výrobky pokovované drahými kovmi), poháriky z drahých kovov (čaše), bonboniéry z drahých kovov, puzdrá na ihly z drahých kovov, puzdrá na hodinky, kľúčienky (bižutéria).

16 - Maľovanky, kalamár, písacie potreby, puzdrá na šekové knižky, reklamné tabule z papiera, kartónu alebo lepenky, ceruzky, noviny, periodiká, podložky pod pivové poháre, držiačky na písacie potreby, brožúry, zošity, poznámkové zošity, obaly na doklady, papierové obaly na spisy, zaraďovače (kancelárske obaly), knihy, obaly (papiernický tovar), verzatilky, divadelné dekorácie z kartónu a lepenky, obálky, baliaci papier, peračníky, puzdrá na perá, štítky (papierové nálepky), vyučovacie pomôcky vo forme hier, zoznamy, kancelárske potreby s výnimkou nábytku, pohľadnice, tlačoviny, publikácie, príručky, plagáty, listový papier, stolové prestieranie z papiera, brožované knihy, papierové obrusy, záložky do kníh, plniace perá, prospekty, perá (kancelárske potreby), materiál na viazanie kníh, vrecká z papiera alebo plastických materiálov, školské potreby s výnimkou nábytku, blahoprajné pohľadnice, papierové podložky na stôl (anglické prestieranie), nálepky na kancelárske použitie alebo pre domácnosť, ročenky, stojany na perá a ceruzky, papierové podložky pod poháre, oznámenia (papiernický tovar), papierové vlajky, papierové zástavy, nože na papier, otvárače na listy, strúhadlá na ceruzky (orezávadlá), obrúsky (papierové prestieranie), puzdrá na písacie potreby, pútače z papiera alebo lepenky, papierové obrúsky, utierky, etikety s výnimkou textilných, nálepky, lepiace štítky.

17 - Gumové baliace tašky, gumové baliace vrecká, nálepky s výnimkou nálepiek na kancelárske účely a použitie v domácnosti, samolepky s výnimkou samolepiek na kancelárske účely a pre domácnosť.

18 - Školské tašky (aktovky), puzdrá na navštívenky, dáždňiky, obaly na dáždňiky, batohy, plecniaky, snečniky, peňaženky, nákupné tašky, vaky pre turistov, plážové tašky, kožené baliace tašky, kožené vrecká na balenie vecí, aktovky, kufriky, puzdrá a obaly z vulkanfíbra, kľúčienky (kožená galantéria), sieťky na nákupy.

19 - Reklamné stĺpy s výnimkou kovových, figuríny

ny z kameňa, betónu alebo mramoru.

20 - Dekoratívne predmety vydávajúce zvuk, reklamné nafukovacie predmety, dekoratívne nástenné ozdoby s výnimkou textilných, dekoratívne závesy na steny s výnimkou textilných, slamky na pitie, pútače z dreva alebo plastických hmôt, pletené predmety zo slamy, drevené alebo plastové nádoby, drevené alebo plastové schránky, figuríny z dreva, vosku, sadry alebo plastu.

21 - Poháriky papierové alebo z plastických hmôt, puzdrá, vrecká, sklenené poháre, škatuľka na pečivo (keksy), nádoby na pitie, puzdrá na mydlo, mydlovničky, misky, karafy, fľaše, porcelánové ozdoby, dekorácie, poháre, hrnce, hrnčeky, papierové tanierre, porcelán, tanieriky, tácne, podnosy s výnimkou tanierikov z drahých kovov, poháriky s výnimkou pohárikov z drahých kovov, bonboniéry okrem bonboniér z drahých kovov, džbány, krčahy s výnimkou džbánov a krčahov z drahých kovov, figuríny z porcelánu, terakoty alebo skla.

24 - Samolepiaci textil nanášaný teplom; textilie; tkaniny; behúne na stôl; obrusy s výnimkou papierových; vlajky s výnimkou papierových; stolová a posteľná bielizeň; podložky pod poháre alebo tanierre (prestieranie); podložky na stôl s výnimkou papierových (anglické prestieranie); textilné obrúsky; obrúsky (textilné prestieranie).

25 - Maškarné kostýmy; šatky, závoje; športové oblečenie; tričká; pracovné plášte, čiapky; priliehavé čiapky; šilty na čiapky; šilty na pokrývky hlavy; čiapkové štítky; náprsenky; oblečenie; odevy; kombinézy (oblečenie); šatky, šály; tielka; vesty; športové bundy; bundy; saká, oblečenie z papiera; čelenky; pančuchy, pančuškové nohavice.

28 - Jarmočná manéž (trhovisko); plyšové hračky; balóniky (hračka), balóny na hranie; hračky; zvončeky na vianočné stromčeky; hracie automaty s výnimkou automatov uvádzaných do chodu vhadením mince; golfové vaky; spoločenské hry; bábk; bábiky; divadelné masky; karnevalové masky; ozdoby na vianočné stromčeky s výnimkou osvetlenia a cukrovíniok; zariadenia na elektronické hry s výnimkou hier využívajúcich televízne prijímače; autá (hračky); medvedíky (hračky).

32 - Nealkoholické nápoje, nealkoholické aperitívy; minerálne vody; sódová voda; ovocné šťavy; zeleninové šťavy; pivo.

34 - Cigarety, cigary, zapaľovače, zápalky, tabak, fajčiarske súpravy.

35 - Obchodný manažment v oblasti umenia; organizovanie výstav na reklamné účely; zásielkové reklamné služby; pomoc pri riadení obchodnej činnosti; poskytovanie obchodných alebo podnikateľských informácií, vylepovanie plagátov; rozširovanie reklamných oznamov; sprostredkovateľne práce; štatistické informácie; predvádzanie tovaru; rozširovanie reklamných materiálov zákazníkom, letáky, prospekty, tlačivá, vzorky; zasielanie reklamných materiálov zákazníkom; vydávanie a aktualizovanie reklamných materiálov; distribúcia vzoriek; obchodný alebo podnikateľský prieskum; prenájom reklamných materiálov; služby, poradenstvo v obchodnej činnosti; uverejňovanie reklamných textov; vydávanie reklamných alebo náborových textov; reklama; rozhlasová reklama; obchodný ale-

bo podnikateľský prieskum; vzťahy s verejnosťou, prieskum vzťahov medzi podnikmi, inštitúciami a spoločenským prostredím; televízna reklama; reklamné agentúry; poradenské služby v oblasti obchodného alebo podnikateľského riadenia; predvádzanie (služby modeliek) na reklamné účely a podporu predaja; prieskum trhu; hospodárske a ekonomické predpovede; organizovanie komerčných alebo reklamných výstav; obchodné alebo podnikateľské informácie; prieskum verejnej mienky; prenájom reklamných priestorov; prenájom reklamných plôch; podpora predaja (pre tretie osoby); spracovanie textov.

36 - Prenájom nehnuteľností; realitné kancelárie; sprostredkovanie nehnuteľností; oceňovanie nehnuteľností; organizovanie dobročinných zbierok; organizovanie zbierok; finančné oceňovanie (poistenie, bankovníctvo, nehnuteľnosti); správa nehnuteľností.

38 - Televízne vysielanie; informačné kancelárie; tlačové kancelárie; prenájom prístrojov na prenos správ.

39 - Prenájom automobilov, prenájom miesta na parkovanie, sprostredkovanie prepravy, informácie o doprave; distribúcia tovaru na dobierku.

40 - Spracovanie kinematografických filmov; kníhárstvo; zhromažďovanie materiálov pre tretie osoby.

41 - Prevádzkovanie priestorov s hracími automatmi; organizácia a vedenie dielni na výučbu; organizovanie plesov; organizovanie súťaží krásy; rezervácia vstupeniek; zábavné parky; obveselenie; zábava, pobavenie; požičiavanie filmových premietáčiek a príslušenstva; filmové štúdiá; organizovanie vedomostných alebo zábavných súťaží; prenájom dekorácií; zverejňovanie textov okrem reklamných; vydávanie textov s výnimkou reklamných alebo náborových; vyučovanie, vzdelávanie; prenájom audionahrávok; požičiavanie filmov; filmová tvorba; služby agentúr sprostredkovávajúcich divadelných, koncertných a varietných umelcov; vydávanie kníh; prenájom televíznych prijímačov; výroba televíznych programov; služby poskytované orchestrami; divadelné predstavenia; výroba divadelných alebo iných predstavení; televízna zábava; prenájom divadelných dekorácií; umelecké módné agentúry; výchovno-zábavné klubové služby; organizovanie a vedenie kolokvií; organizovanie a vedenie konferencií; organizovanie a vedenie kongresov; informácie o výchove a vzdelávaní; informácie o možnostiach rozptýlenia; informácie o možnostiach zábavy; organizovanie kultúrnych alebo vzdelávacích výstav; služby klubov zdravia; služby a zábava poskytované v prázdninových táboroch; organizovanie lotérií; organizovanie živých vystúpení; živé predstavenie; organizovanie športových súťaží; plánovanie a organizovanie večierkov; služby nahrávacích štúdií; informácie o možnostiach rekreácie; prenájom videopások; organizovanie a vedenie seminárov; organizovanie a vedenie sympózií; výroba videofilmov; strihanie videopások.

42 - Poradenské služby v oblasti ochrany životného prostredia (nesúvisiace s riadením obchodov), zoznamovacie služby; odborné poradenstvo s výnimkou obchodného; usporadúvanie a prevádzkovanie

výstav; hotelierske služby; tlač, tlačenie; meteorologické informácie; predpovede počasia; informácie o móde; pomoc pri výbere povolania; reštaurácie; reportérske služby; spravodajské služby; bufety; prekladateľské a tlmočnicke služby; barové služby; módný dizajn; prenájom prenosných stavieb.

(730) **Slovenská televízna spoločnosť, s. r. o.**, 900 82 Blatné 334, SK;

(210) 2940-97

(220) 20.08.1997

(591) žltá, zelená, hnedá, biela, oranžová

(511) 19, 20, 27, 37, 40

(540)



(510) 19 - Baraky, budy, debnenie s výnimkou kovového, dlážka parketová, dlážky s výnimkou kovových, dosky, dosky - stavebné drevo, dosky, latky, drevené dlážky, drevené dyhy, drevené obloženie, drevo opracované, drevo opracované - stolárske, drevo pílené, drevo spracované, drevo stavebné, drevo na výrobu sudov, drevo ako polotovary, dvere s výnimkou kovových, dverové prahy s výnimkou kovových, dverové rámy s výnimkou kovových, dyhovité drevo, dyhy, konštrukcie wavebné s výnimkou kovových, krokvy strešné, lišty s výnimkou kovových, mriežky s výnimkou kovových, palisády s výnimkou kovových, parketové výlisky, parkety, podlahové dosky, preglejka, schodiská s výnimkou kovových, schodnice ako časti schodísk, tvárne drevo.

20 - Dosky na krájanie, dosky, poličky na písacie stroje, drevené hrany a kostry na nábytok, drevené trámy, drezy, dvierka na nábytok, kancelársky nábytok, lavice, pulty, lavičky - nábytok, lišty plastové na nábytok, mobiliár - nábytok, nábytok, drevené kostry a hrany na nábytok, nádoby z dreva alebo plastu, pánty, závesy, paravány, zásteny, písacie stoly, police nábytkové, príslušenstvo k nábytku s výnimkou kovového, schodiskové zábradlie, tyče, stolárske výrobky, stolové dosky, stoly.

27 - Dlážky, povrchy, krytiny podlahové.

37 - Údržba nábytku, reštaurovanie nábytku.

40 - Spracovanie dreva, hobľovanie, montáž materiálu na objednávku, pílenie.

(730) **Závodský Marek, Ing.**, Karpatské námestie 17, 831 06 Bratislava, SK;

(210) 2949-97

(220) 06.10.1997

(511) 30, 35, 41

(540)

StaMo

(510) 30 - Mrazené krémy.

35 - Sprostredkovanie obchodu s mäsom a mäsový-

mi výrobkami.

41- Prvádzkovanie nevýherných a výherných automatov.

(730) **STAMO, spol. s r. o.**, Chalupkova 34, 080 05 Prešov, SK;

(210) 3000-97

(220) 10.10.1997

(511) 7, 8, 9, 10, 11, 21

(540) **MELISSA**

(510) 7 - Ručné mixéry (elektrické), ručné miešadlá (elektrické), krájače na potraviny (elektrické), zariadenia na spracovanie potravín (elektrické), citrusové odšťavovače (elektrické), extrakčné prístroje na výrobu džúsu (elektrické), elektrické otváratele konzerv, umývačky riadu, vysávače.

8 - Strojčeky na strihanie vlasov.

9 - Kuchynské váhy, elektrické žehličky, elektrické kúpeľňové váhy, elektrické vlasové nátačky.

10 - Masážne prístroje.

11 - Mikrovlnné rúry, elektrické ohrievače vody, elektrické opekače hriankov a sendvičovače, prístroje na výrobu vafli, grily, prístroje na varenie vajec, stroje na pečenie, nádoby na vyprážanie na spôsob fritovacích hrncov, ohrievače chleba, elektrické vysúšacie vlasov, teplovzdušné vetráky, vetráky na chladenie vzduchu, stropné vetráky, tiež so súborom svietidiel.

21 - Elektrické zubné kefkы.

(730) **Elof Hansson AB**, 41380 Göteborg, SE;

(210) 3048-97

(220) 16.10.1997

(511) 5, 16, 25

(540) **PREMIUMS**

(510) 5 - Hygienické prípravky patriace do triedy 5.

16 - Plienky vyrobené z papiera a/alebo celulózy.

25 - Textilné plienky, detské nohavičky.

(730) **The Procter & Gamble Company**, spoločnosť zriadená podľa zákonov štátu Ohio, One Procter & Gamble Plaza, Cincinnati, Ohio, US;

(210) 3050-97

(220) 15.10.1997

(511) 36, 37, 42

(540)



(510) 36 - Sprostredkovanie investícií.

37 - Sprostredkovanie služieb v investičnej výstavbe.

42 - Projektová činnosť; štúdie technických projektov; inžinierska činnosť; poradenstvo odborné s výnimkou obchodného.

(730) **ENERGOPROJEKT, s. r. o.**, Tomášikova č. 32, 821 01 Bratislava, SK;

(210) 3088-97

(220) 21.10.1997

(310) 75/279.252

(320) 22.04.1997

(330) US

(511) 9, 16, 42

(540) **BRIO**

(510) 9 - Počítačový hardvér a softvér, ako počítače, vizuálne zobrazovacie jednotky, počítačové klávesnice, počítačové terminály, elektrické, magnetické a optické dátové vstupné a výstupné zariadenia pre počítače, pamäťové zariadenia a zariadenia na ukládanie dát pre počítače, dátové komunikačné zariadenia pre počítače, súčiastky a príslušenstvo zahrnuté v triede 9 všetkého uvedeného tovaru, počítačové programy v triede 9.

16 - Tlačené materiály, ak sú obsiahnuté v triede 16, ako inštručné materiály (návody/handbook) a referenčné príručky, informačné bulletin, časopisy, brožúry, knihy, katalógy, pretlache článkov, prehľadov údajov, poznámky (informácie) k aplikácii výrobku a systému, technické bulletin, produktové a systémovo operačné manuály, servisné manuály, doklady v triede 16.

42 - Podporné služby pre počítačové, elektronické, signalizačné, meracie, dáta spracujúce, analytické a lekárske výrobky, sieťové plánovacie a riadiace služby, služby programovania počítača, návrh meracích a výpočtových systémov, služby - prenájom počítačov, elektronických, signalizačných, meracích, dáta spracujúcich, analytických a lekárskech výrobkov.

(730) **HEWLETT-PACKARD COMPANY**, spoločnosť zriadená podľa zákonov štátu California, 3000 Hanover Street, Palo Alto, California 94304, US;

(210) 3194-97

(220) 30.10.1997

(310) 0-125869

(320) 01.10.1997

(330) CZ

(511) 35, 41, 42

(540)



(510) 35 - Inzertná, reklamná a propagačná činnosť, poskytovanie pomoci pri prevádzke obchodu vrátane sprostredkovania obchodných a súvisiacich obchodno-personálnych záležitostí, organizovanie výstav a veľtrhov na reklamné a obchodné účely, správa obchodných záujmov tretích osôb, kontrola, vedenie, ochrana, vypracovanie štatistických prehľadov, poradenstvo v oblasti organizácie a ekonomiky

podnikania, vykonávanie aukcií a dražieb, marketing, prieskum a analýza trhu, aranžérstvo, prenájom kancelárskych strojov a zariadení, distribúcia tovaru na reklamné účely, rozmnožovanie dokumentov, obstarávateľská a sprostredkovateľská činnosť v tejto oblasti.

41 - Činnosť vyučovacia výchovná, vzdelávacia a zábavná vrátane usporadúvania špecializačných doškoloňovacích kurzov, sympózií a konferencií, výstavy na kultúrne alebo výchovné účely, prevádzkovanie pracovno-diskusného a záujmového klubu, usporadúvanie módnych prehliadok a zábavných súťaží, nakladateľská, vydavateľská a požičiavacia činnosť, obstarávateľská a sprostredkovateľská činnosť v tejto oblasti.

42 - Projektová činnosť v investičnej výstavbe v oblasti stavebníctva, strojárstva a elektrotechniky, najmä na chemické, farmaceutické, biotechnologické a potravinárske výrobné jednotky a na ekologické zariadenia a stavby, poradenské služby v tejto oblasti, hostinské, reštauračné, hotelové a iné služby pre hostí vrátane rezervácie ubytovania, prevádzkovanie kempov, prevádzkovanie bazénov, kúpeľov a sáun, osobná ochrana osôb, stráženie stavebných alebo cenných objektov, služby opatrovateľské, domovy pre starých ľudí, služby architektské, služby uzdravovateľské a sanatórii, služby kadernícke, holičské, salónov obuvi a salónov krásy, inžiniersko-technická činnosť v oblasti tvorby a poskytovania softvéru, prekladateľské služby, pátranie po osobách, pátranie v právnych záležitostiach, inžiniersko-technické a právne prieskumy v otázkach ochranných práv, technické poradenstvo a vypracovávanie posudkov, správa výstavných plôch a budov, prenájom zariadení na spracovanie dát, prenájom predajných automatov, správa a zhodnocovanie nehmotného vlastníctva a pôvodcovských práv, obchodovanie s priemyselnými právami, skúšobníctvo tovaru, najmä výpočtovej, kancelárskej a reprodukčnej techniky, obstarávateľská a sprostredkovateľská činnosť v tejto oblasti.

(730) **Brněnské veletrhy a výstavy, a. s.**, Výstaviště 1, 647 00 Brno, CZ;

(210) 3258-97

(220) 05.11.1997

(591) biela, bledomodrá, tmavomodrá

(511) 6, 7, 37, 39

(540)

PREKAM

(510) 6 - Výlisky z kovov.

7 - Lisovačské náradie ako súčasť lisovačských strojov.

37 - Oprava a údržba motorových vozidiel.

39 - Verejná cestná nákladná doprava.

(730) **PRESSKAM, s. r. o.**, Vápenka 4, 841 07 Bratislava, SK;

(210) 3272-97

(220) 06.11.1997

(511) 30

(540)



(510) 30 - Káva, kávovo-kávovinová zmes, káva s kofeínom, káva bez kofeínu.

(730) **JULIUS MEINL BALIARNE, a. s.**, Kupeckého 8, 824 54 Bratislava, SK;

(210) 3312-97

(220) 10.11.1997

(511) 6, 9

(540)

VAC

(510) 6 - Neopracované a čiastočne opracované obyčajné kovy a ich zliatiny; kotvy; nákovy, zvonce, valcované a liate stavebné materiály; koľajnicové a iné kovové materiály na železničné trate; reťaze (s výnimkou hnacích reťazí pre vozidlá); káble a drôty (neelektrické); drobný železiarsky tovar; kovové rúrky; sejfy (skrinky na klenoty) a pokladnice; oceľové gule; konské podkovy; klince a skrutky; železiarske výrobky vyrobené z iných ako drahých kovov nezahrnuté v iných triedach, ktoré nie sú zahrnuté v iných triedach, rudy.

9 - Vedecké, námorné, geodetické elektrické aparáty a prístroje (vrátane bezdrôtových), fotografické, filmové, optické, vážiace, meracie, signalizačné, kontrolné (inšpekčné), na záchranu a učebné aparáty a prístroje; aparáty na mince alebo žetóny; stroje s hlasovým výstupom; zapisovacie pokladnice; kalkulačné stroje; hasiace prístroje.

(730) **VACUUMSCHMELZE GMBH**, Grüner Weg 37, Hanau, DE;

(210) 3317-97

(220) 10.11.1997

(591) bledomodrá, tmavomodrá, zlatožltá, červená, čierna, biela

(511) 30

(540)



(510) 30 - Káva bez kofeínu.

(730) JULIUS MEINL BALIARNE, a. s., Kupeckého 8, 824 54 Bratislava, SK;

(210) 3339-97
(220) 13.11.1997
(511) 30
(540)



(510) 30 - Čaj.

(730) JULIUS MEINL BALIARNE, a. s., Kupeckého 8, 824 54 Bratislava, SK;

(210) 3340-97
(220) 13.11.1997
(511) 30
(540)



(510) 30 - Čaj pochádzajúci z Indie.

(730) JULIUS MEINL BALIARNE, a. s., Kupeckého 8, 824 54 Bratislava, SK;

(210) 3351-97
(220) 13.11.1997
(511) 7, 12

(540) **RINGFEDER**

(510) 7- Stroje a strojové súčasti (zaradené v triede 7), najmä pružiny a tlmiče na stroje, upínacie súpravy a upínacie prvky na hriadele a náboje; spojky na spájanie hriadel'ov, osí a nábojov.

12- Závesy na privesy, oje a vlečné oká, kovové nosiče vozidiel na upevňovanie závesov na privesy; pružiny a tlmiče do vozidiel; prístroje na pružné uloženie spojok na koľajové a cestné vozidlá.

(730) **RINGFEDER GMBH**, Oberschlesienstrasse 15, 47807 Krefeld, DE;

(210) 3367-97
(220) 14.11.1997
(310) 75/292509
(320) 15.05.1997
(330) US
(591) červená, béžová, čierna
(511) 41
(540)



(510) 41 - Služby v oblasti poskytovania zábavy, živé a nahrané basketbalové hry a zápasy a basketbalové exhibície.

(730) **WNBA ENTERPRISES, LLC.**, 450 Harmon Meadow Boulevard, Secaucus, New Jersey 07094, US;

(210) 3409-97
(220) 19.11.1997
(511) 6, 7, 9, 11, 37, 40, 42
(540)

VÚEZ

(510) 6 - Stavebný materiál z valcovaného a liateho kovu, kovové výrobky uvedené v tejto triede, drobný zámočnícky tovar.

7 - Obrábacie stroje, motory, účelové stroje a technologické zariadenia pre energetické zariadenia a modernizáciu a automatizáciu výroby, ako prevodové mechanizmy, vynášače škvary, čističe výhrevných plôch, ohýbačky rúr, úkosovacie zariadenia.

9 - Elektronické a elektrické zariadenia a prístroje; magnetické, optické a magnetooptické nosiče dát, napr. CD-ROM, DVD, magnetické karty, magnetické pásové jednotky; dáta na magnetických, optických a magnetooptických nosičoch; periférne zariadenia a príslušenstvo počítačov, napr. modemy všetkých druhov, monitory, tlačiarne, klávesnice, počítačové pamäte, počítačový softvér, procesory, externé a interné jednotky CD-ROM, diskové a disketové jednotky, sieťové, zvukové, grafické karty; siete výpočtovej techniky a ich časti, siete na prenos dát; zariadenia, prístroje a nástroje na meranie a váženie,

signalizáciu; zariadenia, prístroje a nástroje na kontrolu elektrických a vedeckých prístrojov.

11 - Prístroje a zariadenia na osvetľovanie, kúrenie, výrobu pary, varenie, sušenie, ventiláciu a distribúciu vody.

37 - Stavebníctvo, inšpekcia stavieb; vykonávanie opráv a údržby prístrojov a zariadení v uvedených triedach; výstavba, montáž, obnova a opravy dátových sietí; montáž, opravy a servis elektrických strojov, prístrojov a zariadení vrátane elektrických rozvodov.

40 - Kovoobrábanie.

42 - Počítačový hardvér; služby výpočtovej techniky, napr. tvorba softvéru, napr. vytváranie, inštalácia, spúšťanie a aktualizácia počítačových programov; poradenská činnosť v oblasti počítačového hardvéru, projektová činnosť, tvorba dátových báz, výskumné, vývojové a inžinierske práce pre uvedené výrobky; sprostredkovateľská činnosť v oblasti informácií a služieb výpočtovej techniky; vypracovávanie správ, rešerší, posudkov; projektovanie a vývoj prístrojov a zariadení; riešenie vedecko-technických projektov pre uvedené výrobky.

(730) **VÚEZ, a. s.**, Sv. Michala 4, 934 01 Levice, SK;

(210) 3410-97

(220) 19.11.1997

(511) 6, 7, 9, 11, 37, 40, 42

(540)



(510) 6 - Stavebný materiál z valcovaného a liateho kovu, kovové výrobky uvedené v tejto triede, drobný zámočnícky tovar.

7 - Obrábacie stroje, motory, účelové stroje a technologické zariadenia pre energetické zariadenia a modernizáciu a automatizáciu výroby, ako prevodové mechanizmy, vynášače škvary, čističe výhrevných plôch, ohýbačky rúr, úkosovacie zariadenia.

9 - Elektronické a elektrické zariadenia a prístroje; magnetické, optické a magnetooptické nosiče dát, napr. CD-ROM, DVD, magnetické karty, magnetické pásové jednotky; dáta na magnetických, optických a magnetooptických nosičoch; periférne zariadenia a príslušenstvo počítačov, napr. modemy všetkých druhov, monitory, tlačiarne, klávesnice, počítačové pamäte, počítačový softvér, procesory, externé a interné jednotky CD-ROM, diskové a disketové jednotky, sieťové, zvukové, grafické karty; siete výpočtovej techniky a ich časti, siete na prenos dát; zariadenia, prístroje a nástroje na meranie a váženie, signalizáciu; zariadenia, prístroje a nástroje na kontrolu elektrických a vedeckých prístrojov.

11 - Prístroje a zariadenia na osvetľovanie, kúrenie, výrobu pary, varenie, sušenie, ventiláciu a distribúciu vody.

37 - Stavebníctvo, inšpekcia stavieb; vykonávanie opráv a údržby prístrojov a zariadení v uvedených

triedach; výstavba, montáž, obnova a opravy dátových sietí; montáž, opravy a servis elektrických strojov, prístrojov a zariadení vrátane elektrických rozvodov.

40 - Kovoobrábanie.

42 - Počítačový hardvér; služby výpočtovej techniky, napr. tvorba softvéru, napr. vytváranie, inštalácia, spúšťanie a aktualizácia počítačových programov; poradenská činnosť v oblasti počítačového hardvéru, projektová činnosť, tvorba dátových báz, výskumné, vývojové a inžinierske práce pre uvedené výrobky; sprostredkovateľská činnosť v oblasti informácií a služieb výpočtovej techniky; vypracovávanie správ, rešerší, posudkov; projektovanie a vývoj prístrojov a zariadení; riešenie vedecko-technických projektov pre uvedené výrobky.

(730) **VÚEZ, a. s.**, Sv. Michala 4, 934 01 Levice, SK;

(210) 3450-97

(220) 24.11.1997

(511) 16, 41

(540) **Film a divadlo**

vídeo, televízia, telesat

(510) 16 - Tlačoviny.

41 - Vydavateľská činnosť.

(730) **Volková Božena, Hostesse Int.**, Mlynavičova 24, 851 03 Bratislava, SK;

(210) 3470-97

(220) 26.11.1997

(511) 30

(540)



(510) 30 - Káva.

(730) **JULIUS MEINL BAUKÄRNER, a. s.**, Kupeckého 8, 824 54 Bratislava, SK;

(210) 3472-97

(220) 26.11.1997

(511) 9, 16, 28, 35, 36, 37, 39, 41, 42

(540)



(510) 9 - Zariadenie na záznam, prenos, reprodukciu zuku alebo obrázku, záznamové pokladnice, osobné počítače, zariadenia na výpočtovú a telekomunikačnú techniku, počítače a počítačové systémy, počítačový hardvér a softvér vrátane kompletného vybavenia

patriaceho do triedy 9 a periférnych zariadení, počítačové hry - ako softvér, zariadenia na centrálnu spracovanie informácií, ich jednotlivé diely a súčasť patriace do triedy 9 zahŕňajúce, napr. hlavné počítačové dosky, pracovné stanice, terminály, monitory, tlačiarne, klávesové dosky, disky, disketové mechaniky, myši, adaptéry na sieťové napájanie, karty rozhraní, integrované obvody, skenery, plotre, súradnicové snímače na projektovanie, počítače ako súčasť priemyselnej techniky na modernizáciu, riadenie, reguláciu, automatizáciu a robotizáciu, zariadenia počítačov na napojenie na počítačovú sieť, na faxy, na písacie stroje, telefóny a príslušenstvo patriace do triedy 9, telefóny so záznamovým zariadením pre neprítomných, faxy, telefaxy, modemy, miestne telefónne siete, kopírovacie stroje a príslušenstvo patriace do triedy 9.

16 - Papier a výrobky z papiera patriace do triedy 16, lepenka a kartónové výrobky patriace do triedy 16, informačné tlačoviny, časopisy, piernický a kancelársky tovar patriaci do triedy 16 pre školy, na kancelárske účely, pre umelcov, pre domácnosť, na reklamné a tlačiarenské účely, potreby pre umelcov patriace do triedy 16, písacie stroje a príslušenstvo patriace do triedy 16, obalové materiály z plastických hmôt patriace do triedy 16.

28 - Zariadenia na elektronické hry s výnimkou hier využívajúcich televízne prijímače.

35 - Inzertná a reklamná činnosť, poskytovanie pomoci pri prevádzke obchodu, obchodné alebo podnikateľské informácie, poradenstvo v obchodnej činnosti, obchodný manažment a podnikové poradenstvo, poradenské služby v oblasti obchodného alebo podnikateľského riadenia.

36 - Daňové poradenstvo, nákup na splátky (financovanie), sprostredkovanie záruk, sprostredkovanie poistenia.

37 - Inštalovanie, montáž a opravy vrátane údržby výrobkov patriacich do triedy 9 a 16.

39 - Cestná motorová doprava (doručovanie tovaru).

41 - Kurzy, školenia a vzdelávanie v oblasti výpočtovej, kancelárskej a reprodukčnej techniky.

42 - Odborné poradenstvo s výnimkou obchodného, tvorba počítačových programov, návrhové riešenia výpočtovej techniky vrátane technických projektov.

(730) **SMOZA, spol. s r. o.**, Galašova 851, 753 01 Hranice, CZ;

(210) 3481-97

(220) 26.11.1997

(591) biela, zelená, modrá, sivá, čierna

(511) 30

(540)



(510) 30 - Čaj.

(730) **Baliarne obchodu, a. s., Poprad**, Hraničná 664/16, 058 01 Poprad, SK;

(210) 3489-97

(220) 27.11.1997

(511) 6, 9, 11, 17, 37

(540) **SLOVMONT**

(510) 6 - Stavebný materiál z kovu; kovový materiál na železničné trate; káble a drôty z obyčajných kovov s výnimkou elektrických.

9 - Prístroje na nahrávanie, prenos a reprodukciu zvuku alebo obrazu; magnetické nosiče údajov; záznamové disky; registračné pokladnice, počítačové stroje, zariadenia na spracovanie údajov a počítače.

11 - Zariadenia na osvetľovanie, vykurovanie, parné kotly, zariadenia na varenie, chladenie a sušenie, vetracie, vodárenské a sanitárne zariadenia.

17 - Plastové výlisky ako polotovary; tesniace a izolačné materiály; ohybné rúry a hadice s výnimkou kovových.

37 - Montážne a inštalčné služby.

(730) **SLOVMONT, a. s.**, Lesnícka 10, 960 02 Zvolen, SK;

(210) 3490-97

(220) 27.11.1997

(511) 6, 9, 11, 17, 20, 42

(540) **MURAT**

(510) 6 - Kovové spojky a príchytky na káble a rúrky, hliníkový drôt, medený neizolovaný drôt.

9 - Bleskozvody, elektrické drôty, telefónne drôty, elektroinštalčné rúry, elektrické káble, elektrické spojky, materiál na elektrické vedenia.

11 - Zariadenia na osvetľovanie a vykurovanie.

17 - Ohybné rúry a hadice s výnimkou kovových.

20 - Plastové spojky a príchytky na káble a rúrky.

42 - Expertízy, odborné poradenstvo s výnimkou obchodného.

(730) **MURAT, spol. s r. o.**, Bratislavská 87, 902 01 Pezinok, SK;

(210) 3560-97

(220) 03.12.1997

(511) 3, 5, 35

(540)



(510) 3 - Prípravky na bielenie, čistenie, leštenie, odmasťovanie a brúsenie; prípravky na pranie; pracie prášky; mydlá; parfuméria; voňavkárské výrobky; vonné oleje; kozmetika; vlasové vody; zubné pasty.
5 - Lieky; liečivá; lekárske výrobky; veterinárne výrobky; hygienické výrobky na lekárske potreby a na osobnú hygienu; diabetické prípravky na liečeb-

né účely; potraviny pre dojčatá; náplasti; obväzový materiál; materiály na plombovanie zubov a na zubné odtlačky; dezinfekčné prípravky.

35 - Pomoc pri riadení obchodnej činnosti; poskytovanie obchodných informácií; obchodný alebo podnikateľský prieskum; služby a poradenstvo v obchodnej činnosti; sprostredkovanie obchodných a obchodno-personálnych záležitostí; marketing; prieskum a analýza trhu; organizovanie výstav a veľtrhov na komerčné účely.

(730) **ZENIT, spol. s r. o.**, Pražská 162, 286 01 Čáslav, CZ;

(210) 3594-97
(220) 05.12.1997
(511) 3, 5, 10, 16
(540)

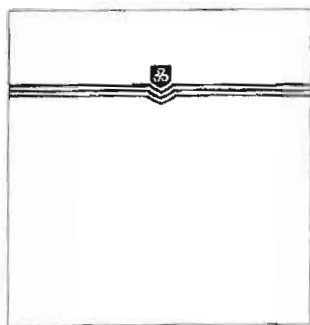

(510) 3 - Prípravky na bielenie a iné prostriedky na pranie; prípravky na čistenie, leštenie, odmasťovanie a brúsenie; mydlá; parfuméria, vonné oleje, kozmetika, vlasové vody (lotions); zubné pasty.

5 - Lekárnické, veterinárske a hygienické výrobky, dietetické prípravky na liečebné účely, potraviny pre dojčatá, náplasti, materiál na obväzy, materiály na plombovanie zubov a na zubné odtlačky, dezinfekčné prípravky, prípravky na hubenie škodlivých zvierat, fungicídy, herbicídy.

10 - Rukavice na umývanie na jedno použitie, spodné podušky pre chorých, pokrývky toaletných dosák na jedno použitie, kombinézy na jedno použitie, pracovné kombinézy, pracovné pokrývky hlavy, rúšky a masky (všetko uvedené na lekárske, veterinárske a hygienické použitie), chirurgické rukavice.

16 - Papierové a celulózoové uteráky a utierky.

(730) **The Procter & Gamble Company**, spoločnosť zriadená podľa zákonov štátu Ohio, One Procter & Gamble Plaza, Cincinnati, Ohio, US;

(210) 3639-97
(220) 11.12.1997
(511) 6, 9
(540)

ST-L

(510) 6 - Plechy, plechové skrine na priemyselné účely, skrine na elektroinštaláciu, elektrorozvodné skrine. 9 - Elektrorozvádzače, skrine elektronickej požiarnej signalizácie, skrine na telefónne ústredne, zabezpečovacie systémy, skrine a skrinky elektronic-

kej zabezpečovacej signalizácie.

(730) **TVD - Technické výrobní družstvo**, Areál TVD, 763 21 Slavičín - Rokytnice, CZ;

(210) 3640-97
(220) 11.12.1997
(511) 6, 9
(540)

ST-S

(510) 6 - Plechy, plechové skrine na priemyselné účely, skrine na elektroinštaláciu, elektrorozvodné skrine. 9 - Elektrorozvádzače, skrine elektronickej požiarnej signalizácie, skrine na telefónne ústredne, zabezpečovacie systémy, skrine a skrinky elektronickej zabezpečovacej signalizácie.

(730) **TVD - Technické výrobní družstvo**, Areál TVD, 763 21 Slavičín - Rokytnice, CZ;

(210) 3677-97
(220) 12.12.1997
(511) 16, 25, 35, 41, 42

(540) **MUSCLE & FITNESS**

(510) 16 - Adresné štítky, adresné štítky do adresovacích strojov, tlačiarne adres, akvarely, akváriá, albumy, architektonické modely, aritmetické tabuľky, atlasy, atrament, baliaci papier, biologické vzorky na použitie v mikroskopii (učebné materiály), blahoprajné pohľadnice, rozmnožovacie blany, bridlice (na kreslenie), bridlicové tabuľky, brožované knihy, brožúry, bublinové obaly, ceruzky, vytlačené cestovné poriadky, cievky s farbiacimi páskami, cifry (znaky), cigarové pásy, časopisy (periodiká), čínsky tuš, chromolitografy, dátumové pečiatky, dávkovanie lepiacej pásky, české plienkové nohavičky z papiera alebo buničiny alebo z celulózy, diagramy, dierkovacie karty do žakarových strojov, dierovačky, divadelné dekorácie, drevitý papier, držáky na kriedu, držáky na písacie potreby, etiketovacie kliešte, etikety s výnimkou textilných, farby ako školské pomôcky, farebné pásy, figuríny z papierovej drviny, filtračný materiál, filtračný papier, filtre papierové na kávu, fólie na paletizáciu, fólie z regenerovanej celulózy na balenie, formuláre, fotografie, fránkované stroje, galvanotypy, glóbusy, glutín, grafické znaky, grafické zobrazenie grafiky, guľôčky do guľôčkových pier, gumené pásy na kancelárske účely, gumičky (kancelárska potreba), gumové plátno, gumené hárky papiera, hektografy, histologické rezy ako učebné pomôcky, hracie karty, hroty pier, kalamáre, kalendáre, kancelárske dierkovače, kancelárske potreby s výnimkou nábytku, kancelárske svorky, kartón, lepenka, kartotékové lístky, karty, katalógy, knihárske kostice, knihárske nite, knihárske plátno, knihárske súkno, knihviazačský materiál, knihy, knižné záložky, knižné zarážky, konfety, kopírovacie ihly na rysovanie alebo kreslenie, kopírovacie zariadenia, korekčný atrament, papierové kornútky, škatule na klobúky z lepenky, krajčírska krieda, kresliace uhle, krieda na písanie, křivítka, kružidlá, lepenkové alebo papierové škatule,

lepenkové rúry, lepiaca páska, lepidlá na kancelárske účely a použitie v domácnosti, lístky, listový papier, litografické dosky, architektonické makety, maliarske plátna, maliarske štetce, maliarske stojany, mapy, materiály na pečatenie, modelovací íl, mištičky na vodové farby, modelovacie pasty, modelovacie vosky s výnimkou dentálnych, mramorovacie hrebene, nálepky na kancelárske využitie a pre domácnosť, náprstky na ochranu pred zranením, násadky na perá, násadky na ceruzky, navaľovacie platne do kopírovacích zariadení, obáľkovacie stroje pre kancelárie, nože na papier, noviny, navlhčovacie hubky, obálky, obaly, obrazy, papierové obrúsky, obrusy papierové, obtlačky, oceľové pierka, oceľové písmená, olejotlačce, operadlá na ruky pre maliarov, orezávacie strojčky na ceruzky, otvárače na listy, ovládacie žetóny, ozdobné kvetináče z papiera, oznámenia, paginovačky, palety pre maliarov, papier do registračných strojov, papier do elektrokardiogramov, papierové pásy a karty na zaznamenávanie počítačových programov, papierové podložky pod poháre, papierové rolety, papierové spiniky, papierové žalúzie, pastelky, pauzovací papier, pečate, pečatné vosky, pečiatkovacie podušky, pečiatky, peračníky, pergamenový papier, periodiká, pijavý papier, písacie potreby, plagáty, planogramy, plány, plniace perá, pohľadnice, zaraďovače, portréty, poštové známky, poznámkové zošity, pravítka, prílohníky, príručky, prospekty, publikácie, pútače z papiera alebo lepenky, grafické reprodukcie, ružence, rysovacie dosky, rysovacie pomôcky, rysovacie perá, rysovacie súpravy, rytiny, sádzacie rámy, skicáre, skrinky na kancelárske potreby, spevníky, stojany na fotografie, stojany na pečiatky, svietivý papier, šablóny, školské potreby, štočky s adresami, tlačiace pásy s výnimkou textilných, tlačivá, tlačové písmo, tlačoviny, toaletný papier, trhacie kalendáre, tuhy do ceruziek (verzatieliek), účtovné knihy, úderníky písacích strojov, uhľový kopírovací papier, plastový papier na balenie, útržkové bloky, verzatilkly, viskóзовé fólie na obaľovanie, vrecia z papiera alebo plastických materiálov, vrecká na odpadky z papiera alebo plastov, papierové vreckovky, vyučovacie pomôcky vo forme hier, výšivkové vzory, vzory na výrobu odevov, zoznamy, zvlhčovače, zošivačky, žetóny, ťažidlo na tlačoviny.

25 - Baretky, bielizeň, boa, body, bundy, cyklistické oblečenie, cilindre, čelenky, čiapky, chrániče uší, detská výbavička, detské nohavičky, detské textilné plienky, dreváky, espadrily (sandále s plátenným zvrškom), futbalová obuv, gabardénové plášte, galoše, gamaše, goliere, gymnastické cvičky, kabáty, kapucne, klobúkové kostry, klobúky, kombiné, kombinézy, kombinézy na vodné lyžovanie, korzety, kostýmy, obleky, košeľe, košeľové sedlá, kovanie na obuv, kovové časti na obuv, kožušínové stoly, kožušiny, krátke kabátiky, krátke peleríny, krátke jazdecké alebo spodné nohavice, kravaty, kúpacie čiapky, kúpacie plášte, kúpacia obuv, livreje, lyžiarske topánky, manipuly, manžety, náprsenky, opasky, palčiaci, pančuchy, pánske spodky, papuče, peleríny, plavky, plážová obuv, pletené svetre, pleteniny, podšívky, podošvy na obuv, podprsenky, podvázky, pokrývky hlavy, ponožky, potné vložky, pracovné plášte, pulóvre, pyžamá, ramienka na dámskej bie-

lizni, rukavice, saká, bundy, sandále, spodničky, sukne, šály, šatky, šaty, šerpy, šilty na pokrývky hlavy, šnurovacie topánky, športová obuv, športové bundy, tielka, tričká, vesty, tógy, topánky, uniformy, vrecká na odevy, vrchné ošatenie, zástery, závoje, zvrchníky, župany.

35 - Vyhотовovanie daňových priznaní.

41 - Zaisťovanie on-line časopisov v oblasti zdravia a telesnej kondície prostredníctvom celosvetovej informačnej siete.

42 - Aktualizovanie, inštalácia a spúšťanie počítačových programov, analýzy výťažnosti ropných polí, aranžovanie kvetov, architektonické poradenstvo, architektúra, podmorské bádanie, bakteriológia, bufety, civilná obrana, česanie zvierat, inžinierska činnosť, čistenie a vypratávanie podkroví a manzardií, darčekové balenie, detektívne kancelárie, detské jasle, domovy dôchodcov, expertízy, farmaceutické poradenstvo, fotoateliéry, fotografická reportáž, fotografovanie, fyzioterapia, genealogický výskum, geodézia, geologické expertízy, geologický výskum, grafický dizajn, zostavovanie horoskopov, hotelierske služby, služby v oblasti chémie, chemické analýzy, chemický výskum, chirurgia (plastická), chov zvierat, informácie o móde, interiérová výzdoba, inžinierska činnosť, jedálne a závodné jedálne, kadernícke salóny, kaviarne, poskytovanie služieb spojené s barmi, chiropraktické služby, letecké a povrchové rozmetávanie hnojív a iných poľnohospodárskych chemikálií, výskum v oblasti kozmetiky, poskytovanie služieb súvisiacich s krvnými bankami, kontrola kvality, kalibrácia, lekárske služby, licencie priemyselných práv, liečenie stromov, litografická tlač, manikúra, manželské a predmanželské poradne, masáže, meteorologické informácie, nahrávanie videopások, navrhovanie obalov, ničenie odpadu, ničenie škodcov pre poľnohospodárstvo, nočná stráž, ofsetová tlač, opatrovanie zvierat, ošetrovateľské služby, otváranie bezpečnostných zámok, overovanie pravosti umeleckých diel, parné kúpele, pátranie, penzióny, písanie listov a vybavovanie korešpondencie, počítačové programovanie, poradenské služby v oblasti počítačového hardvéru, poradenstvo pri voľbe povolania, poradenstvo v oblasti priemyselných práv, usporadúvanie a prevádzkovanie výstav, poručníctvo, poskytovanie prechodného ubytovania, posunková reč, tlmočenie, požičiavanie oblečenia, oblekov, večerných šiat, právnické služby, prenájom počítačov, prenájom počítačového softvéru, prenájom poľnohospodárskych nástrojov a zariadení, prevádzkovanie hotelového ubytovania, prevádzkovanie kempu, projektová činnosť štúdie technických projektov, projektovanie stavieb, redakčné služby, reportérske služby, reštaurácie, rezervácie hotelov, salóny krásy, sanatóriá, spravodajské služby, spravovanie autorských práv, sprevádzanie osôb, starostlivosť o deti, starostlivosť o čistotu zvierat chovaných v domácnosti, tvorba softvéru, výber osôb pomocou psychologických textov, záhradkárské služby, zdravotné strediská, zdravotnícka starostlivosť, zememeračstvo, zoznamovacie služby, príprava a poskytovanie on-line časopisov v oblasti zdravia a fitnessu cez globálnu komunikačnú-informačnú sieť, poskytovanie parných kúpeľov, obnovovanie počítačových báz dát.

(730) **Mariz Gestao E Investimentos Limitada**, Rua Dos Murcas 68 - 3rd, 9000 Funchal, Madeira, PT;

(210) 3680-97

(220) 12.12.1997

(511) 16, 25, 35, 41, 42

(540) **JUMP**

(510) 16 - Adresné štítky, adresné štítky do adresovacích strojov, tlačiarne adries, akvarely, akváriá, albumy, architektonické modely, aritmetické tabuľky, atlasy, atrament, baliaci papier, biologické vzorky na použitie v mikroskopii (učebné materiály), blahoprajné pohľadnice, rozmnožovacie blany, bridlice (na kreslenie), bridlicové tabuľky, brožované knihy, brožúry, bublinové obaly, ceruzky, vytlačené cestovné poriadky, cievky s farbiacimi páskami, cifry (znaky), cigarové pásky, časopisy (periodiká), čínsky tuš, chromolitografy, dátumové pečiatky, dávkovanie lepiacej pásky, detské plienkové nohavičky z papiera alebo buničiny alebo z celulózy, diagramy, dierkovacie karty do žakarových strojov, dierovačky, divadelné dekorácie, drevitý papier, držiaky na kriedu, držiaky na písacie potreby, etiketovacie kliešte, etikety s výnimkou textilných, farby ako školské pomôcky, farebné pásky, figuríny z papierovej drviiny, filtračný materiál, filtračný papier, filtre papierové na kávu, fólie na paletizáciu, fólie z regenerovanej celulózy na balenie, formuláre, fotografie, frankovacie stroje, galvanotypy, glóbusy, glutín, grafické znaky, grafické zobrazenie grafiky, guľôčky do guľôčkových pier, gumené pásky na kancelárske účely, gumičky (kancelárska potreba), gumové plátno, gumené háčky, hektografy, histologické rezy ako učebné pomôcky, hracie karty, hroty pier, kalamáre, kalendáre, kancelárske dierkovače, kancelárske potreby s výnimkou nábytku, kancelárske svorky, kartón, lepenka, kartotékové lístky, karty, katalógy, knihárske kostice, knihárske nite, knihárske plátno, knihárske súkno, knihviazačský materiál, knihy, knižné záložky, knižné záložky, konfety, kopírovacie ihly na rysovanie alebo kreslenie, kopírovacie zariadenia, korekčný atrament, papierové kornútky, škatule na klobúky z lepenky, krajčírska krieda, kresliace uhle, krieda na písanie, krivítka, kružidlá, lepenkové alebo papierové škatule, lepenkové rúry, lepiaca páska, lepidlá na kancelárske účely a použitie v domácnosti, lístky, listový papier, litografické dosky, architektonické makety, maliarske plátna, maliarske štetce, maliarske stojany, mapy, materiály na pečatanie, modelovací il, mištičky na vodové farby, modelovacie pasty, modelovacie vosky s výnimkou dentálnych, mramorovacie hrebene, nálepky na kancelárske využitie a pre domácnosť, náprstky na ochranu pred zranením, násadky na perá, násadky na ceruzky, navaľovacie platne do kopírovacích zariadení, obáľkovacie stroje pre kancelárie, nože na papier, noviny, navlhčovacie hubky, obálky, obaly, obrazy, papierové obrúsky, obrusy papierové, obtlačky, ocelové pierka, ocelové písmená, olejotlačce, operadlá na ruky pre maliarov, orevávacie strojčeky na ceruzky, otváratele na listy, ovládacie žetóny, ozdobné kvetináče z papiera, oznámenia, paginovačky, palety pre maliarov, papier do registračných strojov, papier do elektro-

kardiogramov, papierové pásky a karty na zaznamenávanie počítačových programov, papierové podložky pod poháre, papierové rolety, papierové spiniky, papierové žalúzie, pastelky, pauzovací papier, pečate, pečatné vosky, pečiatkovacie podušky, pečiatky, peračníky, pergamenový papier, periodiká, pijavý papier, písacie potreby, plagáty, planogramy, plány, plniace perá, pohľadnice, zaraďovače, portréty, poštové známky, poznámkové zošity, pravítka, príloženky, príručky, prospekty, publikácie, pútače z papiera alebo lepenky, grafické reprodukcie, ružence, rysovacie dosky, rysovacie pomôcky, rysovacie perá, rysovacie súpravy, rytiny, sádzacie rámy, skicáre, skrinky na kancelárske potreby, spevníky, stojany na fotografie, stojany na pečiatky, svietivý papier, šablóny, školské potreby, štočky s adresami, tlačiacie pásky s výnimkou textilných, tlačivá, tlačové písmo, tlačoviny, toaletný papier, trhacie kalendáre, tuhy do ceruziek (verzatiliek), účtovné knihy, úderníky písacích strojov, uhľový kopírovací papier, plastový papier na balenie, útržkové bloky, verzatilky, viskózové fólie na obalovanie, vrecia z papiera alebo plastických materiálov, vrecká na odpadky z papiera alebo plastov, papierové vreckovky, vyučovacie pomôcky vo forme hier, výšivkové vzory, vzory na výrobu odevov, zoznamy, zvlhčovače, zošivačky, žetóny, ťažidlo na tlačoviny.

25 - Baretky, bielizeň, boa, body, bundy, cyklistické oblečenie, cylindre, čelenky, čiapky, chrániče uší, detská výbavička, detské nohavičky, detské textilné plienky, dreváky, espadrily (sandále s plátenným zvrškom), futbalová obuv, gabardénové plášte, galoše, gamaše, goliere, gymnastické cvičky, kabáty, kapucne, klobúkové kostry, klobúky, kombiné, kombinézy, kombinézy na vodné lyžovanie, korzety, kostýmy, obleky, košeľe, košeľové sedlá, kovanie na obuv, kovové časti na obuv, kožušinové stoly, kožušiny, krátke kabátiky, krátke peleriny, krátke jazdecké alebo spodné nohavice, kravaty, kúpacie čiapky, kúpacie plášte, kúpacia obuv, livreje, lyžiarske topánky, manipuly, manžety, náprsenky, opasky, palčičky, pančuchy, pánske spodky, papuče, peleriny, plavky, plážová obuv, pletené svetre, pleteniny, podšívky, podošvy na obuv, podprsenky, podväzky, pokrývky hlavy, ponožky, potné vložky, pracovné plášte, pulóvre, pyžama, ramienka na dámskej bielizni, rukavice, saká, bundy, sandále, spodničky, sukne, šály, šatky, šaty, šerpy, šilty na pokrývky hlavy, šnurovacie topánky, športová obuv, športové bundy, tielka, trička, vesty, tógy, topánky, uniformy, vrecká na odevy, vrchné ošatenie, zástery, závoje, zvrchníky, župany.

35 - Vyhотовovanie daňových priznaní.

41 - Zaisťovanie on-line časopisov v oblasti zdravia a telesnej kondície prostredníctvom celosvetovej informačnej siete.

42 - Aktualizovanie, inštalácia a spúšťanie počítačových programov, analýzy výťažnosti ropných polí, aranžovanie kvetov, architektonické poradenstvo, architektúra, podmorské bádanie, bakteriológia, bufety, civilná obrana, česanie zvierat, inžinierska činnosť, čistenie a vypratávanie podkrovi a manzardiek, darčekové balenie, detektívne kancelárie, detské jase, domovy dôchodcov, expertízy, farmaceutické poradenstvo, fotoateliéry, fotografická repor-

táž, fotografovanie, fyzioterapia, genealogický výskum, geodézia, geologické expertízy, geologický výskum, grafický dizajn, zostavovanie horoskopov, hotelierske služby, služby v oblasti chémie, chemické analýzy, chemický výskum, chirurgia (plastická), chov zvierat, informácie o móde, interiérová výzdoba, inžinierska činnosť, jedálne a závodné jedálne, kadernícke salóny, kaviarne, poskytovanie služieb spojené s barmi, chiropraktické služby, letecké a povrchové rozmetávanie hnojív a iných poľnohospodárskych chemikálií, výskum v oblasti kozmetiky, poskytovanie služieb súvisiacich s krvnými bankami, kontrola kvality, kalibrácia, lekárske služby, licencie priemyselných práv, liečenie stromov, litografická tlač, manikúra, manželské a predmanželské poradne, masáže, meteorologické informácie, nahrávanie videopások, navrhovanie obalov, ničenie odpadu, ničenie škodcov pre poľnohospodárstvo, nočná stráž, ofsetová tlač, opatrovanie zvierat, ošetrovateľské služby, otváranie bezpečnostných zámok, overovanie pravosti umeleckých diel, parné kúpele, pátranie, penzióny, písanie listov a vybavovanie korešpondencie, počítačové programovanie, poradenské služby v oblasti počítačového hardvéru, poradenstvo pri voľbe povolania, poradenstvo v oblasti priemyselných práv, usporadúvanie a prevádzkovanie výstav, poručníctvo, poskytovanie prechodného ubytovania, posunková reč, tlmočenie, požičiavanie oblečenia, oblekov, večerných šiat, právnické služby, prenájom počítačov, prenájom počítačového softvéru, prenájom poľnohospodárskych nástrojov a zariadení, prevádzkovanie hotelového ubytovania, prevádzkovanie kempu, projektová činnosť štúdie technických projektov, projektovanie stavieb, redakčné služby, reportérske služby, reštaurácie, rezervácie hotelov, salóny krásy, sanatóriá, spravodajské služby, spravovanie autorských práv, sprevádzanie osôb, starostlivosť o deti, starostlivosť o čistotu zvierat chovaných v domácnosti, tvorba softvéru, výber osôb pomocou psychologických textov, záhradkárске služby, zdravotné strediská, zdravotnícka starostlivosť, zememeračstvo, zoznamovacie služby, príprava a poskytovanie on-line časopisov v oblasti zdravia a fitnessu cez globálnu komunikačno-informačnú sieť, poskytovanie parných kúpeľov, obnovenie počítačových báz dát.

(730) **Mariz Gestao E Investimentos Limitada**, Rua Dos Murcas 68 - 3rd, 9000 Funchal, Madeira, PT;

(210) 3681-97

(220) 12.12.1997

(511) 16, 25, 35, 41, 42

(540) **SHAPE COOKS**

(510) 16 - Adresné štítky, adresné štítky do adresovacích strojov, tlačiarne adries, akvarely, akváriá, albumy, architektonické modely, aritmetické tabuľky, atlasy, atrament, baliaci papier, biologické vzorky na použitie v mikroskopii (učebné materiály), blahoprajné pohľadnice, rozmnožovacie blany, bridlice (na kreslenie), bridlicové tabuľky, brožované knihy, brožúry, bublinové obaly, ceruzky, vytlačené cestovné poriadky, cievky s farbivými páskami, cifry (znaky), cigarové pásky, časopisy (periodiká), čínsky tuš, chromolitografy, dátumové pečiatky, dávkovanie le-

piacej pásky, detské plienkové nohavičky z papiera alebo buničiny alebo z celulózy, diagramy, dierkovacie karty do žakarových strojov, dierovačky, divadelné dekorácie, drevitý papier, držiaky na kriedu, držiaky na písacie potreby, etiketovacie kliešte, etikety s výnimkou textilných, farby ako školské pomôcky, farebné pásky, figuríny z papierovej drviny, filtračný materiál, filtračný papier, filtre papierové na kávu, fólie na paletizáciu, fólie z regenerovanej celulózy na balenie, formuláre, fotografie, frankovacie stroje, galvanotypy, glóbusy, glutín, grafické znaky, grafické zobrazenie grafiky, guľôčky do guľôčkových pier, gumené pásky na kancelárske účely, gumičky (kancelárska potreba), gumové plátno, gummy, háčky papiera, hektografy, histologické rezy ako učebné pomôcky, hracie karty, hroty pier, kalamáre, kalendáre, kancelárske dierkovače, kancelárske potreby s výnimkou nábytku, kancelárske svorky, kartón, lepenka, kartotékové lístky, karty, katalógy, knihárske kostice, knihárske nite, knihárske plátno, knihárske súkno, knihviazačský materiál, knihy, knižné záložky, knižné zarážky, konfety, kopírovacie ihly na rysovanie alebo kreslenie, kopírovacie zariadenia, korekčný atrament, papierové kornútky, škatule na klobúky z lepenky, krajčírka krieda, kresliace uhle, krieda na písanie, krivítka, kružidlá, lepenkové alebo papierové škatule, lepenkové rúry, lepiaca páska, lepidlá na kancelárske účely a použitie v domácnosti, lístky, listový papier, litografické dosky, architektonické makety, maliarske plátna, maliarske štetce, maliarske stojany, mapy, materiály na pečatenie, modelovací íl, mištičky na vodové farby, modelovacie pasty, modelovacie vosky s výnimkou dentálnych, mramorovacie hrebene, nálepky na kancelárske využitie a pre domácnosť, náprstky na ochranu pred zranením, násadky na perá, násadky na ceruzky, navaľovacie platne do kopírovacích zariadení, obálkovacie stroje pre kancelárie, nože na papier, noviny, navlhčovacie hubky, obálky, obaly, obrazy, papierové obrúsky, obrusy papierové, obtlačky, oceľové pierka, oceľové písmená, olejotlače, operadlá na ruky pre maliarov, orezávacie strojčeky na ceruzky, otvárače na listy, ovládacie žetóny, ozdobné kvetináče z papiera, oznámenia, paginovačky, palety pre maliarov, papier do registračných strojov, papier do elektrokardiogramov, papierové pásky a karty na zaznamenávanie počítačových programov, papierové podložky pod poháre, papierové rolety, papierové spiniky, papierové žalúzie, pastelky, pauzovací papier, pečate, pečatné vosky, pečiatkovacie podušky, pečiatky, peračníky, pergamenový papier, periodiká, pijavý papier, písacie potreby, plagáty, planogramy, plány, plniace perá, pohľadnice, zaraďovače, portréty, poštové známky, poznámkové zošity, pravítka, príložníky, príručky, prospekty, publikácie, pútače z papiera alebo lepenky, grafické reprodukcie, ružence, rysovacie dosky, rysovacie pomôcky, rysovacie perá, rysovacie súpravy, rytiny, sádzacie rámy, skicáre, skrinky na kancelárske potreby, spevníky, stojany na fotografie, stojany na pečiatky, svietivý papier, šablóny, školské potreby, štočky s adresami, tlačiacie pásy s výnimkou textilných, tlačivá, tlačové písmo, tlačoviny, toaletný papier, trhacie kalendáre, tuhy do ceruziek (verzatielik), účtovné knihy,

úderníky písacích strojov, uhľový kopirovací papier, plastový papier na balenie, útržkové bloky, verzatilk, viskózové fólie na obalovanie, vrecia z papiera alebo plastických materiálov, vrecká na odpadky z papiera alebo plastov, papierové vreckovky, vyučovacie pomôcky vo forme hier, výšivkové vzory, vzory na výrobu odevov, zoznamy, zvlhčovače, zošívачky, žetóny, ťažidlo na tlačoviny.

25 - Baretky, bielizeň, boa, body, bundy, cyklistické oblečenie, cilindre, čelenky, čiapky, chrániče uší, detská výbavička, detské nohavičky, detské textilné plienky, dreváky, espadrily (sandále s pláteným zvrškom), futbalové obuv, gabardénové plášte, galoše, gamaše, goliere, gymnastické cvičky, kabáty, kapucne, klobúkové kostry, klobúky, kombiné, kombinézy, kombinézy na vodné lyžovanie, korzety, kostýmy, obleky, košeľe, košeľové sedlá, kovanie na obuv, kovové časti na obuv, kožuštinové štóly, kožušiny, krátke kabátiky, krátke peleríny, krátke jazdecké alebo spodné nohavice, kravaty, kúpacie čiapky, kúpacie plášte, kúpacia obuv, livreje, lyžiarske topánky, manipuly, manžety, náprsenky, opasky, palčiaky, pančuchy, pánske spodky, papuče, peleríny, plavky, plážová obuv, pletené svetre, pleteniny, podšívky, podošvy na obuv, podprsenky, podväzky, pokrývky hlavy, ponožky, potné vložky, pracovné plášte, pulóvre, pyžamá, ramienka na dámskej bielizni, rukavice, saká, bundy, sandále, spodničky, sukne, šály, šatky, šaty, šerpy, šilty na pokrývky hlavy, šnurovacie topánky, športová obuv, športové bundy, tielka, tričká, vesty, tógy, topánky, uniformy, vrecká na odevy, vrchné ošatenie, zástery, závoje, zvrchníky, župany.

35 - Vyhотовovanie daňových priznaní.

41 - Zaisťovanie on-line časopisov v oblasti zdravia a telesnej kondície prostredníctvom celosvetovej informačnej siete.

42 - Aktualizovanie, inštalácia a spúšťanie počítačových programov, analýzy výťažnosti ropných polí, aranžovanie kvetov, architektonické poradenstvo, architektúra, podmorské bádanie, bakteriológia, bufety, civilná obrana, česanie zvierat, inžinierska činnosť, čistenie a vypratávanie podkroví a manzardiek, darčekové balenie, detektívne kancelárie, detské jasle, domovy dôchodcov, expertízy, farmaceutické poradenstvo, fotoateliéry, fotografická reportáž, fotografovanie, fyzioterapia, genealogický výskum, geodézia, geologické expertízy, geologický výskum, grafický dizajn, zostavovanie horoskopov, hotelierske služby, služby v oblasti chémie, chemické analýzy, chemický výskum, chirurgia (plastická), chov zvierat, informácie o móde, interiérová výzdoba, inžinierska činnosť, jedálne a závodné jedálne, kadernícke salóny, kaviarne, poskytovanie služieb spojené s barmi, chiropraktické služby, letecké a povrchové rozmetávanie hnojív a iných poľnohospodárskych chemikálií, výskum v oblasti kozmetiky, poskytovanie služieb súvisiacich s krvnými bankami, kontrola kvality, kalibrácia, lekárske služby, licencie priemyselných práv, liečenie stromov, litografická tlač, manikúra, manželské a predmanželské poradne, masáže, meteorologické informácie, nahrávanie videopások, navrhovanie obalov, ničenie odpadu, ničenie škodcov pre poľnohospodárstvo, nočná stráž, ofsetová tlač, opatrovanie zvierat, ošetro-

vateľské služby, otváranie bezpečnostných zámok, overovanie pravosti umeleckých diel, parné kúpele, pátranie, penzióny, písanie listov a vybavovanie korešpondencie, počítačové programovanie, poradenské služby v oblasti počítačového hardvéru, poradenstvo pri voľbe povolania, poradenstvo v oblasti priemyselných práv, usporadúvanie a prevádzkovanie výstav, poručníctvo, poskytovanie prechodného ubytovania, posunková reč, tlmočenie, požičiavanie oblečenia, oblekov, večerných šiat, právnické služby, prenájom počítačov, prenájom počítačového softvéru, prenájom poľnohospodárskych nástrojov a zariadení, prevádzkovanie hotelového ubytovania, prevádzkovanie kempu, projektová činnosť štúdie technických projektov, projektovanie stavieb, redakčné služby, reportérske služby, reštaurácie, rezervácie hotelov, salóny krásy, sanatóriá, spravodajské služby, spravovanie autorských práv, sprevádzanie osôb, starostlivosť o deti, starostlivosť o čistotu zvierat chovaných v domácnosti, tvorba softvéru, výber osôb pomocou psychologických textov, záhradkárske služby, zdravotné strediská, zdravotnícka starostlivosť, zememeračstvo, zoznamovacie služby, príprava a poskytovanie on-line časopisov v oblasti zdravia a fitnessu cez globálnu komunikačnú-informačnú sieť, poskytovanie parných kúpeľov, obnovovanie počítačových báz dát.

(730) **Mariz Gestao E Investimentos Limitada**, Rua Dos Murcas 68 - 3rd, 9000 Funchal, Madeira, PT;

(210) 3685-97

(220) 12.12.1997

(511) 16, 25, 35, 41, 42

(540) **MEN'S FITNESS**

(510) 16 - Adresné štítky, adresné štítky do adresovacích strojov, tlačiarne adries, akvarely, akváriá, albumy, architektonické modely, aritmetické tabuľky, atlasy, atrament, baliaci papier, biologické vzorky na použitie v mikroskopii (učebné materiály), blahoprajné pohľadnice, rozmnožovacie blany, bridlice (na kreslenie), bridlicové tabuľky, brožované knihy, brožúry, bublinové obaly, ceruzky, vytlačené cestovné poriadky, cievky s farbivými páskami, cifry (znaky), cigarové pásky, časopisy (periodiká), čínsky tuš, chromolitografy, dátumové pečiatky, dávkovanie lepiacej pásky, detské plienkové nohavičky z papiera alebo buničiny alebo z celulózy, diagramy, dierkovacie karty do žakarových strojov, dierovačky, divadelné dekorácie, drevitý papier, držiaky na kriedu, držiaky na písacie potreby, etiketovacie kliešte, etikety s výnimkou textilných, farby ako školské pomôcky, farebné pásky, figuríny z papierovej drviny, filtračný materiál, filtračný papier, filtre papierové na kávu, fólie na paletizáciu, fólie z regenerovanej celulózy na balenie, formuláre, fotografie, frankovacie stroje, galvanotypy, glóbusy, glutín, grafické znaky, grafické zobrazenie grafiky, guľôčky do guľôčkových pier, gumené pásky na kancelárske účely, gumičky (kancelárska potreba), gumové plátno, gummy, hácky papiera, hektografy, histologické rezy ako učebné pomôcky, hracie karty, hroty pier, kalamáre, kalendáre, kancelárske dierkovače, kancelárske potreby s výnimkou nábytku, kancelárske svorky, kartón, lepenka, kartotékové lístky, kar-

ty, katalógy, knihárske kostice, knihárske nite, knihárske plátno, knihárske súkno, knihviazačský materiál, knihy, knižné záložky, knižné zarážky, konfety, kopírovacie ihly na rysovanie alebo kreslenie, kopírovacie zariadenia, korekčný atrament, papierové kornútky, škatule na klobúky z lepenky, krajčírska krieda, kresliace uhle, krieda na písanie, krivítka, kružidlá, lepenkové alebo papierové škatule, lepenkové rúry, lepiaca páska, lepidlá na kancelárske účely a použitie v domácnosti, lístky, listový papier, litografické dosky, architektonické makety, maliarske plátna, maliarske štetce, maliarske stojany, mapy, materiály na pečatenie, modelovací íl, mištičky na vodové farby, modelovacie pasty, modelovacie vosky s výnimkou dentálnych, mramorovacie hrebene, nálepky na kancelárske využitie a pre domácnosť, náprstky na ochranu pred zranením, násadky na perá, násadky na ceruzky, naval'ovacie platne do kopírovacích zariadení, obáľkovacie stroje pre kancelárie, nože na papier, noviny, navlhčovacie hubky, obáľky, obaly, obrazy, papierové obrúsky, obrusy papierové, obtlačky, oceľové pierka, oceľové písmená, olejotlačce, operadlá na ruky pre maliarov, orezávacie strojčeky na ceruzky, otvárače na listy, ovládacie žetóny, ozdobné kvetináče z papiera, oznámenia, paginovačky, palety pre maliarov, papier do registračných strojov, papier do elektrokardiogramov, papierové pásky a karty na zaznamenávanie počítačových programov, papierové podložky pod poháre, papierové rolety, papierové spiniky, papierové žalúzie, pastelky, pauzovací papier, pečate, pečatné vosky, pečiatkovacie podušky, pečiatky, peračníky, pergamenový papier, periodiká, pijavý papier, písacie potreby, plagáty, planogramy, plány, plniace perá, pohľadnice, zaraďovače, portréty, poštové známky, poznámkové zošity, pravítka, príloženky, príručky, prospekty, publikácie, pútače z papiera alebo lepenky, grafické reprodukcie, ružence, rysovacie dosky, rysovacie pomôcky, rysovacie perá, rysovacie súpravy, rytiny, sádzacie rámy, skicáre, skrinky na kancelárske potreby, spevníky, stojany na fotografie, stojany na pečiatky, svietivý papier, šablóny, školské potreby, štočky s adresami, tlačiacie pásy s výnimkou textilných, tlačivá, tlačové písmo, tlačoviny, toaletný papier, trhacie kalendáre, tuhy do ceruziek (verzatíliek), účtovné knihy, úderníky písacích strojov, uhľový kopírovací papier, plastový papier na balenie, útržkové bloky, verzatilky, viskózne fólie na obalovanie, vrecia z papiera alebo plastických materiálov, vrecká na odpadky z papiera alebo plastov, papierové vreckovky, vyučovacie pomôcky vo forme hier, výšivkové vzory, vzory na výrobu odevov, zoznamy, zvlhčovače, zošivačky, žetóny, ťažidlo na tlačoviny.

25 - Baretky, bielizeň, boa, body, bundy, cyklistické oblečenie, cilindre, čelenky, čiapky, chrániče uší, detská výbavička, detské nohavičky, detské textilné plienky, dreváky, espadrily (sandále s plátenným zvrškom), futbalová obuv, gabardénové plášte, galoše, gamaše, goliere, gymnastické cvičky, kabáty, kapucne, klobúkové kostry, klobúky, kombiné, kombinézy, kombinézy na vodné lyžovanie, korzety, kostýmy, obleky, košele, košeľové sedlá, kovanie na obuv, kovové časti na obuv, kožušínové štóly, kožušiny, krátke kabátiky, krátke peleríny, krátke

jazdecké alebo spodné nohavice, kravaty, kúpacie čiapky, kúpacie plášte, kúpacia obuv, livreje, lyžiarske topánky, manipuly, manžety, náprsenky, opasky, palčiaci, pančuchy, pánske spodky, papuče, peleríny, plavky, plážová obuv, pletené svetre, pleteniny, podšívky, podošvy na obuv, podprsenky, podväzky, pokrývky hlavy, ponožky, potné vložky, pracovné plášte, pulóvre, pyžamá, ramienka na dámskej bielizni, rukavice, saká, bundy, sandále, spodničky, sukne, šály, šatky, šaty, šerpy, šilty na pokrývky hlavy, šnurovacie topánky, športová obuv, športové bundy, tielka, trička, vesty, tógy, topánky, uniformy, vrecká na odevy, vrchné ošatenie, zástery, závoje, zvrchníky, župany.

35 - Vyhотовovanie daňových priznaní.

41 - Zaisťovanie on-line časopisov v oblasti zdravia a telesnej kondície prostredníctvom celosvetovej informačnej siete.

42 - Aktualizovanie, inštalácia a spúšťanie počítačových programov, analýzy výťažnosti ropných polí, aranžovanie kvetov, architektonické poradenstvo, architektúra, podmorské bádanie, bakteriológia, bufety, civilná obrana, česanie zvierat, inžinierska činnosť, čistenie a vypratávanie podkroví a manzardiek, darčkové balenie, detektívne kancelárie, detské jasle, domovy dôchodcov, expertízy, farmaceutické poradenstvo, fotoateliéry, fotografická reportáž, fotografovanie, fyzioterapia, genealogický výskum, geodézia, geologické expertízy, geologický výskum, grafický dizajn, zostavovanie horoskopov, hotelierske služby, služby v oblasti chémie, chemické analýzy, chemický výskum, chirurgia (plastická), chov zvierat, informácie o móde, interiérová výzdoba, inžinierska činnosť, jedálne a závodné jedálne, kadernícke salóny, kaviarne, poskytovanie služieb spojené s barmi, chiropraktické služby, letecké a povrchové rozmetávanie hnojív a iných poľnohospodárskych chemikálií, výskum v oblasti kozmetiky, poskytovanie služieb súvisiacich s krvnými bankami, kontrola kvality, kalibrácia, lekárske služby, licencie priemyselných práv, liečenie stromov, litografická tlač, manikúra, manželské a predmanželské poradne, masáže, meteorologické informácie, nahrávanie videopások, navrhovanie obalov, ničenie odpadu, ničenie škodcov pre poľnohospodárstvo, nočná stráž, ofsetová tlač, opatrovanie zvierat, ošetrovateľské služby, otváranie bezpečnostných zámok, overovanie pravosti umeleckých diel, parné kúpele, pátranie, penzióny, písanie listov a vybavovanie korešpondencie, počítačové programovanie, poradenské služby v oblasti počítačového hardvéru, poradenstvo pri voľbe povolania, poradenstvo v oblasti priemyselných práv, usporadúvanie a prevádzkovanie výstav, poručníctvo, poskytovanie prechodného ubytovania, posunková reč, tlmočenie, požičiavanie oblečenia, oblekov, večerných šiat, právnické služby, prenájom počítačov, prenájom počítačového softvéru, prenájom poľnohospodárskych nástrojov a zariadení, prevádzkovanie hotelového ubytovania, prevádzkovanie kempu, projektová činnosť štúdie technických projektov, projektovanie stavieb, redakčné služby, reportérske služby, reštaurácie, rezervácie hotelov, salóny krásy, sanatóriá, spravodajské služby, spravovanie autorských práv, sprevádzanie osôb, starostlivosť o deti, starostlivosť o čistoťu

zvierat chovaných v domácnosti, tvorba softvéru, výber osôb pomocou psychologických textov, záhradkárske služby, zdravotné strediská, zdravotnícka starostlivosť, zememeračstvo, zoznamovacie služby, príprava a poskytovanie on-line časopisov v oblasti zdravia a fitnessu cez globálnu komunikačno-informačnú sieť, poskytovanie parných kúpeľov, obnovovanie počítačových báz dát.

(730) **Mariz Gestao E Investimentos Limitada**, Rua Dos Murcas 68 - 3rd, 9000 Funchal, Madeira. PT;

(210) 3686-97

(220) 12.12.1997

(511) 16, 25, 35, 41, 42

(540) **SHAPE**

(510) 16 - Adresné štítky, adresné štítky do adresovacích strojov, tlačiarne adries, akvarely, akvária, albumy, architektonické modely, aritmetické tabuľky, atlasy, atrament, baliaci papier, biologické vzorky na použitie v mikroskopii (učebné materiály), blahoprajné pohľadnice, rozmnožovacie blany, bridlice (na kreslenie), bridlicové tabuľky, brožované knihy, brožúry, bublinové obaly, ceruzky, vytlačené cestovné poriadky, cievky s farbiacimi páskami, cifry (znaky), cigarové pásky, časopisy (periodiká), čínsky tuš, chromolitografy, dátumové pečiatky, dávkovanie lepiacej pásky, detské plienkové nohavičky z papiera alebo buničiny alebo z celulózy, diagramy, dierkovacie karty do žakarových strojov, dierovačky, divadelné dekorácie, drevitý papier, držiaky na kriedu, držiaky na písacie potreby, etiketovacie kliešte, etikety s výnimkou textilných, farby ako školské pomôcky, farebné pásky, figuríny z papierovej drviny, filtračný materiál, filtračný papier, filtre papierové na kávu, fólie na paletizáciu, fólie z regenerovanej celulózy na balenie, formuláre, fotografie, frankovacie stroje, galvanotypy, glóbusy, glutín, grafické znaky, grafické zobrazenie grafiky, guľôčky do guľôčkových pier, gumené pásky na kancelárske účely, gumičky (kancelárska potreba), gumové plátno, gummy, hárky papiera, hektografy, histologické rezy ako učebné pomôcky, hracie karty, hroty pier, kalamáre, kalendáre, kancelárske dierkovače, kancelárske potreby s výnimkou nábytku, kancelárske svorky, kartón, lepenka, kartotékové lístky, karty, katalógy, knihárske kostice, knihárske nite, knihárske plátno, knihárske súkno, knihvizačský materiál, knihy, knižné záložky, knižné zarážky, konfety, kopirovacie ihly na rysovanie alebo kreslenie, kopirovacie zariadenia, korekčný atrament, papjerové kornútiky, škatule na klobúky z lepenky, krajčírka krieda, kresliace uhle, krieda na písanie, krivítka, kružidlá, lepenkové alebo papierové škatule, lepenkové rúry, lepiaca páska, lepidlá na kancelárske účely a použitie v domácnosti, lístky, listový papier, litografické dosky, architektonické makety, maliarske plátna, maliarske štetce, maliarske stojany, mapy, materiály na pečatenie, modelovací íl, mištičky na vodové farby, modelovacie pasty, modelovacie vosky s výnimkou dentálnych, mramorovacie hrebene, nálepky na kancelárske využitie a pre domácnosť, náprstky na ochranu pred zranením, násadky na perá, násadky na ceruzky, naval'ovacie platne do kopirovacích zariadení, obálkovacie stro-

je pre kancelárie, nože na papier, noviny, navlhčovacie hubky, obálky, obaly, obrazy, papierové obrúsky, obrusy papierové, oblačky, oceľové pierka, oceľové písmená, olejotlače, operadlá na ruky pre maliarov, orezávacie strojčky na ceruzky, otvárače na listy, ovládacie žetóny, ozdobné kvetináče z papiera, oznámenia, paginovačky, palety pre maliarov, papier do registračných strojov, papier do elektrokardiogramov, papierové pásky a karty na zaznamenávanie počítačových programov, papierové podložky pod poháre, papierové rolety, papierové spiniky, papierové žalúzie, pastelky, pauzovací papier, pečate, pečatné vosky, pečiatkovacie podušky, pečiatky, peračníky, pergamenový papier, periodiká, pijavý papier, písacie potreby, plagáty, planogramy, plány, plniace perá, pohľadnice, zarádovače, portréty, poštové známky, poznámkové zošity, pravítka, príložníky, príručky, prospekty, publikácie, pútače z papiera alebo lepenky, grafické reprodukcie, ruženice, rysovacie dosky, rysovacie pomôcky, rysovacie perá, rysovacie súpravy, rytiny, sádzacie rámy, skicáre, skrinky na kancelárske potreby, spevníky, stojany na fotografie, stojany na pečiatky, svietivý papier, šablóny, školské potreby, štočky s adresami, tlačiacie pásky s výnimkou textilných, tlačivá, tlačové písmo, tlačoviny, toaletný papier, trhacie kalendáre, tuhy do ceruziek (verzatiliek), účtovné knihy, úderníky písacích strojov, uhľový kopirovací papier, plastový papier na balenie, útržkové bloky, verzatítky, viskóзовé fólie na obalovanie, vrecia z papiera alebo plastických materiálov, vrecká na odpadky z papiera alebo plastov, papierové vreckovky, vyučovacie pomôcky vo forme hier, výšivkové vzory, vzory na výrobu odevov, zoznamy, zvlhčovače, zošivačky, žetóny, ťažidlo na tlačoviny.

25 - Baretky, bielizeň, boa, body, bundy, cyklistické oblečenie, cilindre, čelenky, čiapky, chrániče uší, detská výbavička, detské nohavičky, detské textilné plienky, dreváky, espadrily (sandále s plátneným zvrškom), futbalová obuv, gabardénové plášte, galoše, gamaše, goliere, gymnastické cvičky, kabáty, kapucne, klobúkové kostry, klobúky, kombiné, kombinézy, kombinézy na vodné lyžovanie, korzety, kostýmy, obleky, košele, košeľové sedlá, kovanie na obuv, kovové časti na obuv, kožušínové štóly, kožušiny, krátke kabátiky, krátke peleríny, krátke jazdecké alebo spodné nohavice, kravaty, kúpacie čiapky, kúpacie plášte, kúpacia obuv, livreje, lyžiarske topánky, manipuly, manžety, náprsenky, opasky, palčičky, pančuchy, pánske spodky, papuče, peleríny, plavky, plážová obuv, pletené svetre, pleteniny, podšívky, podošvy na obuv, podprsenky, podväzky, pokrývky hlavy, ponožky, potné vložky, pracovné plášte, pulóvre, pyžamá, ramienska na dámskej biclizni, rukavice, saká, bundy, sandále, spodničky, sukne, šály, šatky, šaty, šerpy, šilty na pokrývky hlavy, šnurovacie topánky, športová obuv, športové bundy, tielka, tričká, vesty, tógy, topánky, uniformy, vrecká na odevy, vrchné ošatenie, zástery, závoje, zvrchníky, župany.

35 - Vyhotovovanie daňových priznaní.

41 - Zaisťovanie on-line časopisov v oblasti zdravia a telesnej kondície prostredníctvom celosvetovej informačnej siete.

42 - Aktualizovanie, inštalácia a spúšťanie počíta-

čových programov, analýzy výťažnosti ropných polí, aranžovanie kvetov, architektonické poradenstvo, architektúra, podmorské bádanie, bakteriológia, bufety, civilná obrana, česanie zvierat, inžinierska činnosť, čistenie a vypratávanie podkrovi a manzardiek, darčekové balenie, detektívne kancelárie, detské jasle, domovy dôchodcov, expertízy, farmaceutické poradenstvo, fotoateliéry, fotografická reportáž, fotografovanie, fyzioterapia, genealogický výskum, geodézia, geologické expertízy, geologický výskum, grafický dizajn, zostavovanie horoskopov, hotelierske služby, služby v oblasti chémie, chemické analýzy, chemický výskum, chirurgia (plastická), chov zvierat, informácie o móde, interiérová výzdoba, inžinierska činnosť, jedálne a závodné jedálne, kadernícke salóny, kaviarne, poskytovanie služieb spojené s barmí, chiropraktické služby, letecké a povrchové rozmetávanie hnojív a iných poľnohospodárskych chemikálií, výskum v oblasti kozmetiky, poskytovanie služieb súvisiacich s krvnými bankami, kontrola kvality, kalibrácia, lekárske služby, licencie priemyselných práv, liečenie stromov, litografická tlač, manikúra, manželské a predmanželské poradne, masáže, meteorologické informácie, nahrávanie videopások, navrhovanie obalov, ničenie odpadu, ničenie škodcov pre poľnohospodárstvo, nočná stráž, ofsetová tlač, opatrovanie zvierat, ošetrovateľské služby, otváranie bezpečnostných zámok, overovanie pravosti umeleckých diel, parné kúpele, pátranie, penzióny, písanie listov a vybavovanie korešpondencie, počítačové programovanie, poradencké služby v oblasti počítačového hardvéru, poradenstvo pri voľbe povolania, poradenstvo v oblasti priemyselných práv, usporadúvanie a prevádzkovanie výstav, poručníctvo, poskytovanie prechodného ubytovania, posunková reč, tľmočenie, požičiavanie oblečenia, oblekov, večerných šiat, právnické služby, prenájom počítačov, prenájom počítačového softvéru, prenájom poľnohospodárskych nástrojov a zariadení, prevádzkovanie hotelového ubytovania, prevádzkovanie kempu, projektová činnosť štúdie technických projektov, projektovanie stavieb, redakčné služby, reportérske služby, reštaurácie, rezervácie hotelov, salóny krásy, sanatóriá, spravodajské služby, spravovanie autorských práv, sprevádzanie osôb, starostlivosť o deti, starostlivosť o čistotu zvierat chovaných v domácnosti, tvorba softvéru, výber osôb pomocou psychologických textov, záhradkárské služby, zdravotné strediská, zdravotnícka starostlivosť, zememeračstvo, zoznamovacie služby, príprava a poskytovanie on-line časopisov v oblasti zdravia a fitnessu cez globálnu komunikačno-informačnú sieť, poskytovanie parných kúpeľov, obnovovanie počítačových báz dát.

(730) **Mariz Gestao E Investimentos Limitada**, Rua Dos Murcas 68 - 3rd, 9000 Funchal, Madeira, PT;

(210) 3687-97

(220) 12.12.1997

(511) 16, 25, 35, 41, 42

(540) **FIT PREGNANCY**

(510) 16 - Adresné štítky, adresné štítky do adresovacích strojov, tlačiarne adries, akvarely, akvária, albumy, architektonické modely, aritmetické tabuľky, atlasy,

atrament, baliaci papier, biologické vzorky na použitie v mikroskopii (učebné materiály), blahoprajné pohľadnice, rozmnožovacie blany, bridlice (na kreslenie), bridlicové tabuľky, brožované knihy, brožúry, bublinové obaly, ceruzky, vytlačené cestovné poriadky, cievky s farbiacimi páskami, cifry (znaky), cigarové pásy, časopisy (periodiká), čínsky tuš, chromolitografy, dátumové pečiatky, dávkovanie lepiacej pásky, detské plienkové nohavičky z papiera alebo buničiny alebo z celulózy, diagramy, dierkovacie karty do žakarových strojov, dierovačky, divadelné dekorácie, drevitý papier, držiaky na kriedu, držiaky na písacie potreby, etiketovacie kliešte, etikety s výnimkou textilných, farby ako školské pomôcky, farebné pásy, figuríny z papierovej drviny, filtračný materiál, filtračný papier, filtre papierové na kávu, fólie na paletizáciu, fólie z regenerovanej celulózy na balenie, formuláre, fotografie, frankovacie stroje, galvanotypy, glóbusy, glutín, grafické znaky, grafické zobrazenie grafiky, guľôčky do guľôčkových pier, gumené pásy na kancelárske účely, gumičky (kancelárska potreba), gumové plátno, gummy, hárkový papier, hektografy, histologické rezy ako učebné pomôcky, hracie karty, hroty pier, kalamáre, kalendáre, kancelárske dierkovače, kancelárske potreby s výnimkou nábytku, kancelárske svorky, kartón, lepenka, kartotékové lístky, karty, katalógy, knihárske kostice, knihárske nite, knihárske plátno, knihárske súkno, knihviazačský materiál, knihy, knižné záložky, knižné zarážky, konfety, kopirovacie ihly na rysovanie alebo kreslenie, kopirovacie zariadenia, korekčný atrament, papierové kornútky, škatule na klobúky z lepenky, krajčírska krieda, kresliace uhle, krieda na písanie, krivítka, kružidlá, lepenkové alebo papierové škatule, lepenkové rúry, lepiaca páska, lepidlá na kancelárske účely a použitie v domácnosti, lístky, listový papier, litografické dosky, architektonické makety, maliarske plátna, maliarske štetce, maliarske stojany, mapy, materiály na pečatenie, modelovací íl, mištičky na vodové farby, modelovacie pasty, modelovacie vosky s výnimkou dentálnych, mramorovacie hrebene, nálepky na kancelárske využitie a pre domácnosť, náprstky na ochranu pred zranením, násadky na perá, násadky na ceruzky, naval'ovacie platne do kopirovacích zariadení, obálkovacie stroje pre kancelárie, nože na papier, noviny, navlhčovacie hubky, obálky, obaly, obrazy, papierové obrúsky, obrusy papierové, obtlačky, oceľové pierka, oceľové písmená, olejotlačce, operadlá na ruky pre maliarov, orezávacie strojčeky na ceruzky, otvárače na listy, ovládacie žetóny, ozdobné kvetináče z papiera, oznámenia, paginovačky, palety pre maliarov, papier do registračných strojov, papier do elektrokardiogramov, papierové pásy a karty na zaznamenávanie počítačových programov, papierové podložky pod poháre, papierové rolety, papierové spinly, papierové žalúzie, pastelky, pauzovací papier, pečate, pečatné vosky, pečiatkovacie podušky, pečiatky, peračníky, pergamenový papier, periodiká, pijavý papier, písacie potreby, plagáty, planogramy, plány, plniace perá, pohľadnice, zaraďovače, portréty, poštové známky, poznámkové zošity, pravitka, príložníky, príručky, prospekty, publikácie, pútače z papiera alebo lepenky, grafické reprodukcie, ružen-

ce, rysovacie dosky, rysovacie pomôcky, rysovacie perá, rysovacie súpravy, rytiny, sádzacie rámy, skicárce, skrinky na kancelárske potreby, spevníky, stojany na fotografie, stojany na pečiatky, svietivý papier, šablóny, školské potreby, štočky s adresami, tlačiacie pásy s výnimkou textilných, tlačivá, tlačové písmo, tlačoviny, toaletný papier, trhacie kalendáre, tuhy do ceruziek (verzatíliek), účtovné knihy, úderníky písacích strojov, uhľový kopírovací papier, plastový papier na balenie, útržkové bloky, verzatíliek, viskózové fólie na obalovanie, vrecia z papiera alebo plastických materiálov, vrecká na odpadky z papiera alebo plastov, papierové vreckovky, vyučovacie pomôcky vo forme hier, výšivkové vzory, vzory na výrobu odevov, zoznamy, zvlhčovače, zošívачky, žetóny, ťažidlo na tlačoviny.

25 - Baretky, bielizeň, boa, body, bundy, cyklistické oblečenie, cylindre, čelenky, čiapky, chrániče uší, detská výbavička, detské nohavičky, detské textilné plienky, drevačky, espadrily (sandále s plátnym zvrškom), futbalová obuv, gabardénové plášte, galoše, gamaše, goliere, gymnastické cvičky, kabáty, kapucne, klobúkové kostry, klobúky, kombiné, kombinézy, kombinézy na vodné lyžovanie, korzety, kostýmy, obleky, košele, košeľové sedlá, kovanie na obuv, kovové časti na obuv, kožušínové štóly, kožušiny, krátke kabátiky, krátke peleríny, krátke jazdecké alebo spodné nohavice, kravaty, kúpacie čiapky, kúpacie plášte, kúpacia obuv, livreje, lyžiarske topánky, manipuly, manžety, náprsenky, opasky, palčiaky, pančuchy, pánske spodky, papuče, peleríny, plavky, plážová obuv, pletené svetre, pleteniny, podšívky, podošvy na obuv, podprsenky, podväzky, pokrývky hlavy, ponožky, potné vložky, pracovné plášte, pulóvre, pyžamá, ramienka na dámskej bielizni, rukavice, saká, bundy, sandále, spodničky, sukne, šály, šatky, šaty, šerpy, šilty na pokrývky hlavy, šnurovacie topánky, športová obuv, športové bundy, tielka, tričká, vesty, tógy, topánky, uniformy, vrecká na odevy, vrchné ošatenie, zástery, závoje, zvrchníky, župany.

35 - Vyhотовovanie daňových priznaní.

41 - Zaisťovanie on-line časopisov v oblasti zdravia a telesnej kondície prostredníctvom celosvetovej informačnej siete.

42 - Aktualizovanie, inštalácia a spúšťanie počítačových programov, analýzy výťažnosti ropných polí, aranžovanie kvetov, architektonické poradenstvo, architektúra, podmorské bádanie, bakteriológia, bufety, civilná obrana, česanie zvierat, inžinierska činnosť, čistenie a vypratávanie podkrovi a manzardiek, darčekové balenie, detektívne kancelárie, detské jasle, domovy dôchodcov, expertízy, farmaceutické poradenstvo, fotoateliéry, fotografická reportáž, fotografovanie, fyzioterapia, genealogický výskum, geodézia, geologické expertízy, geologický výskum, grafický dizajn, zostavovanie horoskopov, hotelierske služby, služby v oblasti chémie, chemické analýzy, chemický výskum, chirurgia (plastická), chov zvierat, informácie o móde, interiérová výzdoba, inžinierska činnosť, jedálne a závodné jedálne, kadernícke salóny, kaviarne, poskytovanie služieb spojené s barmí, chiropraktické služby, letecké a povrchové rozmetávanie hnojív a iných poľnohospodárskych chemikálií, výskum v oblasti kozmetiky,

poskytovanie služieb súvisiacich s krvnými bankami, kontrola kvality, kalibrácia, lekárske služby, licencie priemyselných práv, liečenie stromov, litografická tlač, manikúra, manželské a predmanželské poradne, masáže, meteorologické informácie, nahrávanie videopások, navrhovanie obalov, ničenie odpadu, ničenie škodcov pre poľnohospodárstvo, nočná stráž, ofsetová tlač, opatrovanie zvierat, ošetrovateľské služby, otváranie bezpečnostných zámok, overovanie pravosti umeleckých diel, parné kúpele, pátranie, penzióny, písanie listov a vybavovanie korešpondencie, počítačové programovanie, poradencké služby v oblasti počítačového hardvéru, poradenstvo pri voľbe povolania, poradenstvo v oblasti priemyselných práv, usporadúvanie a prevádzkovanie výstav, poručníctvo, poskytovanie prechodného ubytovania, posunková reč, tlmočenie, požičiavanie oblečenia, oblekov, večerných šiat, právnické služby, prenájom počítačov, prenájom počítačového softvéru, prenájom poľnohospodárskych nástrojov a zariadení, prevádzkovanie hotelového ubytovania, prevádzkovanie kempu, projektová činnosť štúdie technických projektov, projektovanie stavieb, redakčné služby, reportárske služby, reštaurácie, rezervácie hotelov, salóny krásy, sanatóriá, spravodajské služby, spravovanie autorských práv, sprevádzanie osôb, starostlivosť o deti, starostlivosť o čistotu zvierat chovaných v domácnosti, tvorba softvéru, výber osôb pomocou psychologických textov, záhradkárske služby, zdravotné strediská, zdravotnícka starostlivosť, zememeračstvo, zoznamovacie služby, príprava a poskytovanie on-line časopisov v oblasti zdravia a fitnessu cez globálnu komunikačno-informačnú sieť, poskytovanie parných kúpeľov, obnovovanie počítačových báz dát.

(730) **Mariz Gestao E Investimentos Limitada**, Rua Dos Murdas 68 - 3 rd, 9000 Funchal, Madeira, PT;

(210) 3688-97

(220) 12.12.1997

(511) 16, 25, 35, 41, 42

(540) **SENIOR GOLPER**

(510) 16 - Adresné štítky, adresné štítky do adresovacích strojov, tlačiarne adries, akvarely, akvária, albumy, architektonické modely, aritmetické tabuľky, atlasy, atrament, baliaci papier, biologické vzorky na použitie v mikroskopii (učebné materiály), blahoprajné pohľadnice, rozmnožovacie blany, bridlice (na kreslenie), bridlicové tabuľky, brožované knihy, brožúry, bublinové obaly, ceruzky, vytlačené cestovné poriadky, cievky s farbivami páskami, cifry (znaky), cigarové pásy, časopisy (periodiká), čínsky tuš, chromolitografy, dátumové pečiatky, dávkovanie lepiacej pásky, detské plienkové nohavičky z papiera alebo buničiny alebo z celulózy, diagramy, dierkovacie karty do žakarových strojov, dierovačky, divadelné dekorácie, drevitý papier, držiaky na kriedu, držiaky na písacie potreby, etiketovacie kliešte, etikety s výnimkou textilných, farby ako školské pomôcky, farebné pásy, figuríny z papierovej drviny, filtračný materiál, filtračný papier, filtre papierové na kávu, fólie na paletizáciu, fólie z regenerovanej celulózy na balenie, formuláre, fotografie, frankovacie stroje, galvanotypy, glóbusy, glutín,

grafické znaky, grafické zobrazenie grafiky, guľôčky do guľôčkových pier, gumené pásky na kancelárske účely, gumičky (kancelárska potreba), gumové plátno, gumené háčiky, hektografy, histologické rezy ako učebné pomôcky, hracie karty, hroty pier, kalamáre, kalendáre, kancelárske dierkovače, kancelárske potreby s výnimkou nábytku, kancelárske svorky, kartón, lepenka, kartotékové lístky, karty, katalógy, knihárske kostice, knihárske nite, knihárske plátno, knihárske súkno, knihviazačský materiál, knihy, knižné záložky, knižné záložky, konfety, kopírovacie ihly na rysovanie alebo kreslenie, kopírovacie zariadenia, korekčný atrament, papierové kornútky, škatule na klobúky z lepenky, krajčírka krieda, kresliace uhle, krieda na písanie, kri-vítka, kružidlá, lepenkové alebo papierové škatule, lepenkové rúry, lepiaca páska, lepidlá na kancelárske účely a použitie v domácnosti, lístky, listový papier, litografické dosky, architektonické makety, maliarske plátna, maliarske štetce, maliarske stojany, mapy, materiály na pečatenie, modelovací íl, mištičky na vodové farby, modelovacie pasty, modelovacie vosky s výnimkou dentálnych, mramorovacie hrebene, nálepky na kancelárske využitie a pre domácnosť, náprstky na ochranu pred zranením, násadky na perá, násadky na ceruzky, navaľovacie platne do kopírovacích zariadení, obáľkovacie stroje pre kancelárie, nože na papier, noviny, navlhčovacie hubky, obáľky, obaly, obrazy, papierové obrúsky, obrusy papierové, obtlačky, oceľové pierka, oceľové písma, olejotlač, operadlá na ruky pre maliarov, orezávacie strojčky na ceruzky, otvárače na listy, ovládacie žetóny, ozdobné kvetináče z papiera, oznámenia, paginovačky, palety pre maliarov, papier do registračných strojov, papier do elektrokardiogramov, papierové pásky a karty na zaznamenávanie počítačových programov, papierové podložky pod poháre, papierové rolety, papierové spin-ky, papierové žalúzie, pastelky, pauzovací papier, pečate, pečatné vosky, pečiatkovacie podušky, pečiatky, peračníky, pergamenový papier, periodiká, pijavý papier, písacie potreby, plagáty, planogramy, plány, plniace perá, pohľadnice, zaraďovače, portréty, poštové známky, poznámkové zošity, pravítka, príloženky, príručky, prospekty, publikácie, pútače z papiera alebo lepenky, grafické reprodukcie, ružence, rysovacie dosky, rysovacie pomôcky, rysovacie perá, rysovacie súpravy, rytiny, sádzacie rámy, skicárne, skrinky na kancelárske potreby, spevníky, stojany na fotografie, stojany na pečiatky, svietivý papier, šablóny, školské potreby, štočky s adresami, tlačiacie pásky s výnimkou textilných, tlačivá, tlačové písmo, tlačoviny, toaletný papier, trhacie kalendáre, tuhy do ceruziek (verzatiliek), účtovné knihy, úderníky písacích strojov, uhl'ový kopírovací papier, plastový papier na balenie, útržkové bloky, verzatilky, viskózne fólie na obalovanie, vrecia z papiera alebo plastických materiálov, vrecká na odpadky z papiera alebo plastov, papierové vreckovky, vyučovacie pomôcky vo forme hier, výšivkové vzory, vzory na výrobu odevov, zoznamy, zvlhčovače, zošivačky, žetóny, ťažidlo na tlačoviny.

25 - Baretky, bielizeň, boa, body, bundy, cyklistické oblečenie, cilindre, čelenky, čiapky, chrániče uší, detská výbavička, detské nohavičky, detské textilné

plienky, dreváky, espadrily (sandále s plátenným zvrškom), futbalová obuv, gabardénové plášte, galoše, gamaše, goliere, gymnastické cvičky, kabáty, kapucne, klobúkové kostry, klobúky, kombiné, kombinézy, kombinézy na vodné lyžovanie, korzety, kostýmy, obleky, košeľe, košeľové sedlá, kovanie na obuv, kovové časti na obuv, kožuštinové štóly, kožušiny, krátke kabátiky, krátke peleriny, krátke jazdecké alebo spodné nohavice, kravaty, kúpacie čiapky, kúpacie plášte, kúpacia obuv, livreje, lyžiarske topánky, manipuly, manžety, náprsenky, opasky, palčiatky, pančuchy, pánske spodky, papuče, peleriny, plavky, plážová obuv, pletené svetre, pleteniny, podšívky, podošvy na obuv, podprsienky, podvázky, pokrývky hlavy, ponožky, potné vložky, pracovné plášte, pulóvre, pyžamá, ramienka na dámskej bielizni, rukavice, saká, bundy, sandále, spodničky, sukne, šály, šatky, šaty, šerpy, šilty na pokrývky hlavy, šnurovacie topánky, športová obuv, športové bundy, tielka, tričká, vesty, tógy, topánky, uniformy, vrecká na odevy, vrchné ošatenie, zástery, závoje, zvrchníky, župany.

35 - Vyhotovovanie daňových priznaní.

41 - Zaisťovanie on-line časopisov v oblasti zdravia a telesnej kondície prostredníctvom celosvetovej informačnej siete.

42 - Aktualizovanie, inštalácia a spúšťanie počítačových programov, analýzy výťažnosti ropných polí, aranžovanie kvetov, architektonické poradenstvo, architektúra, podmorské bádanie, bakteriológia, bufety, civilná obrana, česanie zvierat, inžinierska činnosť, čistenie a vypratávanie podkrovi a manzardiek, darčekové balenie, detektívne kancelárie, detské jasle, domovy dôchodcov, expertízy, farmaceutické poradenstvo, fotoateliéry, fotografická reportáž, fotografovanie, fyzioterapia, genealogický výskum, geodézia, geologické expertízy, geologický výskum, grafický dizajn, zostavovanie horoskopov, hotelierske služby, služby v oblasti chémie, chemické analýzy, chemický výskum, chirurgia (plastická), chov zvierat, informácie o móde, interiérová výzdoba, inžinierska činnosť, jedálne a závodné jedálne, kadernícke salóny, kaviarne, poskytovanie služieb spojené s barmi, chiropraktické služby, letecké a povrchové rozmetávanie hnojív a iných poľnohospodárskych chemikálií, výskum v oblasti kozmetiky, poskytovanie služieb súvisiacich s krvnými bankami, kontrola kvality, kalibrácia, lekárske služby, licencie priemyselných práv, liečenie stromov, litografická tlač, manikúra, manželské a predmanželské poradne, masáže, meteorologické informácie, nahrávanie videopások, navrhovanie obalov, ničenie odpadu, ničenie škodcov pre poľnohospodárstvo, nočná stráž, ofsetová tlač, opatrovanie zvierat, ošetrovateľské služby, otváranie bezpečnostných zámok, overovanie pravosti umeleckých diel, parné kúpele, pátranie, penzióny, písanie listov a vybavovanie korešpondencie, počítačové programovanie, poraden-ské služby v oblasti počítačového hardvéru, poradenstvo pri voľbe povolania, poradenstvo v oblasti priemyselných práv, usporadúvanie a prevádzkovanie výstav, porúčnictvo, poskytovanie prechodného ubytovania, posunková reč, tlmočenie, požíčovanie oblečenia, oblekov, večerných šiat, právnické služby, prenájom počítačov, prenájom počítačového

softvéru, prenájom poľnohospodárskych nástrojov a zariadení, prevádzkovanie hotelového ubytovania, prevádzkovanie kempu, projektová činnosť štúdie technických projektov, projektovanie stavieb, redakčné služby, reportárske služby, reštaurácie, rezervácie hotelov, salóny krásy, sanatóriá, spravodajské služby, spravovanie autorských práv, sprevádzanie osôb, starostlivosť o deti, starostlivosť o čistotu zvierat chovaných v domácnosti, tvorba softvéru, výber osôb pomocou psychologických textov, záhradkárske služby, zdravotné strediská, zdravotnícka starostlivosť, zememeračstvo, zoznamovacie služby, príprava a poskytovanie on-line časopisov v oblasti zdravia a fitnessu cez globálnu komunikačno-informačnú sieť, poskytovanie parných kúpeľov, obnovovanie počítačových báz dát.

(730) **Times Mirror Magazines, Inc.**, 2 Park Avenue, 8th Floor, New York, New York 10016, US;

(210) 3689-97

(220) 12.12.1997

(511) 16, 25, 35, 41, 42

(540) **PRIME HEALTH & FITNESS**

(510) 16 - Adresné štítky, adresné štítky do adresovacích strojov, tlačiarne adries, akvarely, akváriá, albumy, architektonické modely, aritmetické tabuľky, atlasy, atrament, baliaci papier, biologické vzorky na použitie v mikroskopii (učebné materiály), blahoprajné pohľadnice, rozmnožovacie blany, bridlice (na kreslenie), bridlicové tabuľky, brožované knihy, brožúry, bublinové obaly, ceruzky, vytlačené cestovné poriadky, cievky s farbiacimi páskami, cifry (znaky), cigarové pásky, časopisy (periodiká), čínsky tuš, chromolitografy, dátumové pečiatky, dávkovače lepiacej pásky, detské plienkové nohavičky z papiera alebo buničiny alebo z celulózy, diagramy, dierkovacie karty do žakarových strojov, dierovačky, divadelné dekorácie, drevený papier, držiaky na kriedu, držiaky na písacie potreby, etiketovacie kliešte, etikety s výnimkou textilných, farby ako školské pomôcky, farebné pásky, figuríny z papierovej drviny, filtračný materiál, filtračný papier, filtre papierové na kávu, fólie na paletizáciu, fólie z regenerovanej celulózy na balenie, formuláre, fotografie, frankovacie stroje, galvanotypy, glóbusy, glutín, grafické znaky, grafické zobrazenia, guľôčky do guľôčkových pier, gumené pásky na kancelárske účely, gumičky (kancelárska potreba), gumové plátno, gummy, háčky papiera, hektografy, histologické rezy ako učebné pomôcky, hracie karty, hroty pier, kalamáre, kalendáre, kancelárske dierkovače, kancelárske potreby s výnimkou nábytku, kancelárske svorky, kartón, lepenka, kartotékové listy, karty, katalógy, knihárske kostice, knihárske nite, knihárske plátno, knihárske súkno, knihvizačský materiál, knihy, knižné záložky, knižné zarážky, konfety, kopirovacie ihly na rysovanie alebo kreslenie, kopirovacie zariadenia, korekčný atrament, papierové kornútiky, škatule na klobúky z lepenky, krajčírka krieda, kresliace uhle, krieda na písanie, krivítka, kružidlá, lepenkové alebo papierové škatule, lepenkové rúry, lepiaca páska, lepidlá na kancelárske účely a použitie v domácnosti, lístky, listový papier, litografické dosky, architektonické makety, maliar-

ske plátna, maliarske štetce, maliarske stojany, mapy, materiály na pečatenie, modelovací íl, mištičky na vodové farby, modelovacie pasty, modelovacie vosky s výnimkou dentálnych, mramorovacie hrebene, nálepky na kancelárske využitie a pre domácnosť, náprstky na ochranu pred zranením, násadky na perá, násadky na ceruzky, navaľovacie platne do kopirovacích zariadení, obálkovacie stroje pre kancelárie, nože na papier, noviny, navlhčovacie hubky, obálky, obaly, obrazy, papierové obrúsky, obrusy papierové, obtačky, oceľové pierka, oceľové písmená, olejotlač, operadlá na ruky pre maliarov, orezávacie strojičky na ceruzky, otvárače na listy, ovládacie žetóny, ozdobné kvetináče z papiera, oznámenia, paginovačky, palety pre maliarov, papier do registračných strojov, papier do elektrokardiogramov, papierové pásky a karty na zaznamenávanie počítačových programov, papierové podložky pod poháre, papierové rolety, papierové spinky, papierové žalúzie, pastelky, pauzovací papier, pečate, pečatné vosky, pečiatkovacie podušky, pečiatky, peračníky, pergamenový papier, periodiká, pijavý papier, písacie potreby, plagáty, planogramy, plány, plniace perá, pohľadnice, zaraďovače, portréty, poštové známky, poznámkové zošity, pravítka, príloženky, príručky, prospekty, publikácie, pútače z papiera alebo lepenky, grafické reprodukcie, ružence, rysovacie dosky, rysovacie pomôcky, rysovacie perá, rysovacie súpravy, rytiny, sádzacie rámy, skicáre, skrinky na kancelárske potreby, spevníky, stojany na fotografie, stojany na pečiatky, svietivý papier, šablóny, školské potreby, štočky s adresami, tlačiacie pásky s výnimkou textilných, tlačivá, tlačové písmo, tlačoviny, toaletný papier, trhacie kalendáre, tuhy do ceruziek (verzatiliek), účtovné knihy, úderníky písacích strojov, uhľový kopirovací papier, plastový papier na balenie, útržkové bloky, verzatilký, viskózové fólie na obalovanie, vrecia z papiera alebo plastických materiálov, vrecká na odpadky z papiera alebo plastov, papierové vreckovky, vyučovacie pomôcky vo forme hier, výšivkové vzory, vzory na výrobu odevov, zoznamy, zvlhčovače, zošivačky, žetóny, ťažidlo na tlačoviny.

25 - Baretky, bielizeň, boa, body, bundy, cyklistické oblečenie, cilindre, členky, čiapky, chrániče uší, detská výbavička, detské nohavičky, detské textilné plienky, drevené, espadrily (sandále s plátnym zvrškom), futbalová obuv, gabardénové plášte, galoše, gamaše, goliere, gymnastické cvičky, kabáty, kapucne, klobúkové kostry, klobúky, kombiné, kombinézy, kombinézy na vodné lyžovanie, korzety, kostýmy, obleky, košele, košeľové sedlá, kovanie na obuv, kovové časti na obuv, kožušínové štóly, kožušiny, krátke kabátiky, krátke peleríny, krátke jazdecké alebo spodné nohavice, kravaty, kúpacie čiapky, kúpacie plášte, kúpacia obuv, livreje, lyžiarske topánky, manipuly, manžety, náprsenky, opasky, palčičky, pančuchy, pánske spodky, papuče, peleríny, plavky, plážová obuv, pletené svetre, pleteniny, podšívky, podošvy na obuv, podprsenky, podväzky, pokrývky hlavy, ponožky, potné vložky, pracovné plášte, pulóvre, pyžamá, ramienka na dámskej bielizni, rukavice, saká, bundy, sandále, spodničky, sukne, šály, šatky, šaty, šerpy, šilty na pokrývky hlavy, šnurovacie topánky, športová obuv, športové

bundy, tielka, trička, vesty, tógy, topánky, uniformy, vrecká na odevy, vrchné ošatenie, zástery, závoje, zvrchníky, župany.

35 - Vyhотовovanie daňových priznaní.

41 - Zaisťovanie on-line časopisov v oblasti zdravia a telesnej kondície prostredníctvom celosvetovej informačnej siete, príprava a poskytovanie on-line časopisov v oblasti zdravia a fitnessu cez globálnu komunikačno-informačnú sieť.

42 - Aktualizovanie, inštalácia a spúšťanie počítačových programov, analýzy výťažnosti ropných poli, aranžovanie kvetov, architektonické poradenstvo, architektúra, podmorské bádanie, bakteriológia, bufety, civilná obrana, česanie zvierat, inžinierska činnosť, čistenie a vypratávanie podkroví a manzardiek, darčkové balenie, detektívne kancelárie, detské jasle, domovy dôchodcov, expertízy, farmaceutické poradenstvo, fotoateliéry, fotografická reportáž, fotografovanie, fyzioterapia, genealogický výskum, geodézia, geologické expertízy, geologický výskum, grafický dizajn, zostavovanie horoskopov, hotelierske služby, služby v oblasti chémie, chemické analýzy, chemický výskum, chirurgia (plastická), chov zvierat, informácie o móde, interiérová výzdoba, inžinierska činnosť, jedálne a závodné jedálne, kadernícke salóny, kaviarne, poskytovanie služieb spojené s barmi, chiropraktické služby, letecké a povrchové rozmetávanie hnojív a iných poľnohospodárskych chemikálií, výskum v oblasti kozmetiky, poskytovanie služieb súvisiacich s krvnými bankami, kontrola kvality, kalibrácia, lekárske služby, licencie priemyselných práv, liečenie stromov, litografická tlač, manikúra, manželské a predmanželské poradne, masáže, meteorologické informácie, nahrávanie videopások, navrhovanie obalov, ničenie odpadu, ničenie škodcov pre poľnohospodárstvo, nočná stráž, ofsetová tlač, opatrovanie zvierat, ošetrovateľské služby, otváranie bezpečnostných zámok, overovanie pravosti umeleckých diel, parné kúpele, pátranie, penzióny, písanie listov a vybavovanie korešpondencie, počítačové programovanie, poradenské služby v oblasti počítačového hardvéru, poradenstvo pri voľbe povolania, poradenstvo v oblasti priemyselných práv, usporadúvanie a prevádzkovanie výstav, poručníctvo, poskytovanie prechodného ubytovania, posunková reč, tlmočenie, požíčovanie oblečenia, oblekov, večerných šiat, právnické služby, prenájom počítačov, prenájom počítačového softvéru, prenájom poľnohospodárskych nástrojov a zariadení, prevádzkovanie hotelového ubytovania, prevádzkovanie kempu, projektová činnosť štúdie technických projektov, projektovanie stavieb, redakčné služby, reportárske služby, reštaurácie, rezervácie hotelov, salóny krásy, sanatóriá, spravodajské služby, spravovanie autorských práv, sprevádzanie osôb, starostlivosť o deti, starostlivosť o čistotu zvierat chovaných v domácnosti, tvorba softvéru, výber osôb pomocou psychologických textov, záhradkárské služby, zdravotné strediská, zdravotnícka starostlivosť, zememeračstvo, zoznamovacie služby, poskytovanie parných kúpeľov, obnovovanie počítačových báz dát.

(730) **Mariz Gestao E Investimentos Limitada**, Rua Dos Murcas 68 - 3rd, 9000 Funchal, Madeira, PT;

(210) 3721-97

(220) 18.12.1997

(511) 30

(540) **CREMISSIMO**

(510) 30 - Mrazené mliečne krémy, zmrzliny.

(730) **Schöller potraviny, spol. s r. o.**, Trenčianska 53/B, 821 09 Bratislava, SK;

(210) 3750-97

(220) 23.12.1997

(511) 30, 32

(540) **BARRATT**

(510) 30 - Cukrovinky, čokoláda, čokoládové nápoje, fondán, jemné pečivo, kakao, kakaové nápoje, karamelky, kávové krémy, keksy, koláče, marcipán, oblatky, pečivo, perníky, príchuti do koláčov a zákuskov.

32 - Nápojové zmesi a prášky.

(730) **Nestlé Čokoládovny, a. s.**, Mezi vodami 27, 143 20 Praha, CZ;

(210) 3755-97

(220) 23.12.1997

(511) 30, 32

(540) **LEDOVÉ KAŠTANY**

(510) 30 - Cukrovinky, čokoláda, čokoládové nápoje, fondán, jemné pečivo, kakao, kakaové nápoje, karamelky, kávové krémy, keksy, koláče, marcipán, oblatky, pečivo, perníky, príchuti do koláčov a zákuskov.

32 - Nápojové zmesi a prášky.

(730) **Nestlé Čokoládovny, a. s.**, Mezi vodami 27, 143 20 Praha, CZ;

(210) 3793-97

(220) 29.12.1997

(511) 6, 17, 35

(540) **MIDIBOARD**

(510) 6 - Kovové tabule; kovy; tovary z kovov; drobný zámočnícky tovar.

17 - Tovary z plastov obsiahnuté v tr. 17, ako napr. fólie, tabule, tyče a spojovacie prostriedky rozoberateľného a nerozoberateľného spojenia; tovary z gummy a azbestu obsiahnuté v tr. 17.

35 - Inzertná a reklamná činnosť; poskytovanie pomoci v oblasti reklamnej činnosti; sprostredkovateľská činnosť pri prevádzke obchodu.

(730) **MIDIBOARD, s. r. o.**, Šmejkalova 90, 616 00 Brno, CZ;

(210) 3795-97

(220) 29.12.1997

(511) 5, 29, 30, 32

(540) **LINO**

(510) 5 - Dojčenská výživa, potrava pre deti.

29 - Konzervované, sušené a tepelne upravené ovocie a zelenina.

30 - Kakao, prípravky z obilnín, pečivo, múčniky, cukrárske výrobky.

- (510) 3 - Prípravky na starostlivosť, ošetrovanie a skrášľovanie vlasov a vlasovej pokožky.
 (730) **The Procter & Gamble Company**, spoločnosť zriadená podľa zákonov štátu Ohio, One Procter & Gamble Plaza, Cincinnati, Ohio, US;

(210) 149-98
 (220) 20.01.1998
 (310) 75/341.339
 (320) 23.07.1997
 (330) US
 (511) 9

(540) **ANYPOINT**

- (510) 9 - Počítačový hardvér, softvér a firmvér (mikroprogramové vybavenie) pre lokálne siete počítačov a zariadení, adaptéry pre lokálne počítačové siete, integrované obvody, čipové súpravy, mikroprocesory a mikroradiče pre komunikácie na napájacích sieťach a komunikácie na rádiových kmitočtoch.
 (730) **Intel Corporation**, 2200 Mission College Boulevard, Santa Clara, California 95052-8119, US;

(210) 166-98
 (220) 23.01.1998
 (511) 9, 11, 42

(540) **DATAGEN**

- (510) 9 - Počítače.
 11 - Vodárenské a sanitárne zariadenia patriace do triedy 11.
 42 - Počítačové programovanie.
 (730) **Zvalený Michal**, Tulsá 7, 974 01 Banská Bystrica, SK;

(210) 169-98
 (220) 23.01.1998
 (511) 3, 5

(540) **SATIN**

- (510) 3 - Mydlá, voňavky, éterické oleje, prípravky na starostlivosť o telo a skrášľovanie prípravky na čistenie, starostlivosť, ošetrovanie a skrášľovanie pleti; prípravky na čistenie zubov.
 5 - Dámske hygienické výrobky - hygienické uteráky, hygienické vložky, hygienické tampóny a ich aplikátory, hygienické nohavičky, nohavičkové vložky, nohavičkové chrániče.
 (730) **The Procter & Gamble Company**, spoločnosť zriadená podľa zákonov štátu Ohio, One Procter & Gamble, Cincinnati, Ohio, US;

(210) 173-98
 (220) 26.01.1998
 (511) 34

(540) **MAXX No. 1**

- (510) 34 - Cigarety.
 (730) **SLOVAK INTERNATIONAL TABAK, a. s., S. I. T.**, Mlynské Nivy 54, 824 53 Bratislava, SK;

(210) 179-98
 (220) 26.01.1998
 (511) 3
 (540)

être belle

- (510) 3 - Kozmetické prípravky.
 (730) **PRO-ČEK, s. r. o.**, Železničná 3086/60, 926 00 Sereď, SK;

(210) 180-98
 (220) 26.01.1998
 (591) biela, tmavomodrá, svetlomodrá
 (511) 30
 (540)



- (510) 30 - Zmrzliny, smotanové zmrzliny, mrazené cukrovinky, prípravky na výrobu uvedených tovarov patriace do triedy 30.
 (730) **UNILEVER N. V.**, Weena 455, 3013 AL Rotterdam, NL;

(210) 181-98
 (220) 26.01.1998
 (591) biela, čierna, žltá, červená, modrá, bledomodrá, ružová
 (511) 30
 (540)



- (510) 30 - Zmrzliny, smotanové zmrzliny, mrazené cukrovinky, prípravky na výrobu uvedených tovarov v triede 30.
 (730) **UNILEVER N. V.**, Weena 455, 3013 AL Rotterdam, NL;

(210) 182-98
 (220) 26.01.1998
 (310) 75/330.445
 (320) 25.07.1997
 (330) US
 (511) 9

(540) **INSTANT PRO:SYS**

(510) 9 - Počítačový softvér na použitie pre lotériové systémy.

(730) **GTECH Corporation**, 55 Technology Way, West Greenwich, Rhode Island 02817, US;

(210) 183-98

(220) 26.01.1998

(310) 75/330.867

(320) 25.07.1997

(330) US

(511) 9

(540) **PRO:SYS**

(510) 9 - Počítačový softvér na použitie pre lotériové systémy.

(730) **GTECH Corporation**, 55 Technology Way, West Greenwich, Rhode Island 02817, US;

(210) 185-98

(220) 27.01.1998

(511) 5

(540) **KINDERMINS**

(510) 5 - Vitamínové a minerálne doplnky stravy v triede 5.

(730) **HERBALIFE INTERNATIONAL, INC.**, spoločnosť organizovaná a existujúca podľa zákonov štátu Nevada, 1800 Century Park East, Los Angeles, California 90067, US;

(210) 187-98

(220) 27.01.1998

(591) biela, modrá, červená

(511) 36

(540)



(510) 36 - Poistovníctvo a peňažníctvo - služby poskytované v súvislosti s poistovacími zmluvami každého druhu, najmä poistovanie majetku osôb proti všetkým druhom rizika, poistovanie osôb proti všetkým druhom rizika, zaistovanie poistných zmlúv iných poistovacích ústavov, poskytovanie poistnej ochrany do zahraničia, poskytovanie ochrany zahraničným osobám, zábranná činnosť slúžiaca prevencii vzniku škôd, činnosť súvisiaca s poistovacou a zaistovacou činnosťou, služby sprostredkovateľské týkajúce sa poistovníctva a peňažníctva.

(730) **Hasičská vzájemná pojišťovna, a. s.**, Blatnická 13, 120 02 Praha, CZ;

(210) 188-98

(220) 27.01.1998

(511) 36

(540)



(510) 36 - Poistovníctvo a peňažníctvo - služby poskytované v súvislosti s poistovacími zmluvami každého druhu, najmä poistovanie majetku osôb proti všetkým druhom rizika, poistovanie osôb proti všetkým druhom rizika, zaistovanie poistných zmlúv iných poistovacích ústavov, poskytovanie poistnej ochrany do zahraničia, poskytovanie ochrany zahraničným osobám, zábranná činnosť slúžiaca prevencii vzniku škôd, činnosť súvisiaca s poistovacou a zaistovacou činnosťou, služby sprostredkovateľské týkajúce sa poistovníctva a peňažníctva.

(730) **Hasičská vzájemná pojišťovna, a. s.**, Blatnická 13, 120 02 Praha, CZ;

(210) 189-98

(220) 27.01.1998

(511) 36

(540)



(510) 36 - Poistovníctvo a peňažníctvo - služby poskytované v súvislosti s poistovacími zmluvami každého druhu, najmä poistovanie majetku osôb proti všetkým druhom rizika, poistovanie osôb proti všetkým druhom rizika, zaistovanie poistných zmlúv iných poistovacích ústavov, poskytovanie poistnej ochrany do zahraničia, poskytovanie ochrany zahraničným osobám, zábranná činnosť slúžiaca prevencii vzniku škôd, činnosť súvisiaca s poistovacou a zaistovacou činnosťou, služby sprostredkovateľské týkajúce sa poistovníctva a peňažníctva.

(730) **Hasičská vzájemná pojišťovna, a. s.**, Blatnická 13, 120 02 Praha, CZ;

(210) 190-98

(220) 27.01.1998

(511) 36

(540) **Hasičská vzájemná pojišťovna, a. s.**

(510) 36 - Poistovníctvo a peňažníctvo - služby poskytované v súvislosti s poistovacími zmluvami každého druhu, najmä poistovanie majetku osôb proti všetkým druhom rizika, poistovanie osôb proti všetkým druhom rizika, zaistovanie poistných zmlúv iných poistovacích ústavov, poskytovanie poistnej ochrany do zahraničia, poskytovanie ochrany zahraničným osobám, zábranná činnosť slúžiaca prevencii vzniku škôd, činnosť súvisiaca s poistovacou a zaistovacou činnosťou, služby sprostredkovateľské týkajúce sa poistovníctva a peňažníctva.

(730) **Hasičská vzájemná poisťovňa, a. s.**, Blatnická 13, 120 02 Praha, CZ;

(210) 248-98

(220) 02.02.1998

(591) červená, hnedá, žltá, biela

(511) 29, 31

(540)

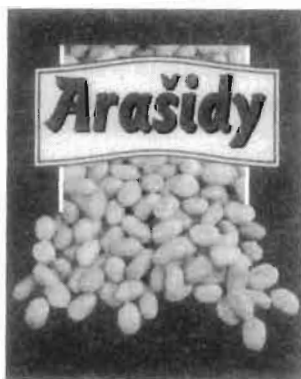

(510) 29 - Spracované arašidy.
31 - Arašidy.

(730) **Baliarne obchodu, a. s.**, Poprad, Hraničná 664/16, 058 01 Poprad, SK;

(210) 250-98

(220) 02.02.1998

(591) červená, hnedá, modrá, čierna, sivá, biela

(511) 30

(540)



(510) 30 - káva, čaj, cukor, ryža, maniok, ságo, kávové náhradky; múka a výrobky z obilí; chlieb, biskvity, keksy, sušienky, koláče, múčniky, torty, zákusky, pekárske a cukrárske výrobky, zmrzlina; med, maslový sirup; kvasnice, prášky do pečiva; soľ, horčica; ocot, omáčky ako chuťové prísady; korenie a koreniny; ľad; kakao, výrobky z kakaa, najmä zahustené kakao do nápojov, čokoládové krémy; polevy, najmä čokoládové polevy, čokoláda, pralinky, bonbóny, ozdoby na vianočný stromček vyrobené z čokolády, kolekcie, čokoládové výrobky plnené alkoholickými plnkami, cukrové výrobky, cukrovinky a cukrárske výrobky, jemné pečivo, maslové pečivo, trvanlivé pečivo; žuvačky, žuvačky bez cukru, cukrovinky bez obsahu cukru.

(730) **FERRERO S. p. A.**, Piazzale Pietro Ferrero 1, I-2051 Alba, Cuneo, IT;

(210) 255-98

(220) 03.02.1998

(511) 5

(540) **ADVANTAGE**

(510) 5 - Zverolekárske prípravky, najmä antiparazitné prípravky.

(730) **Bayer Aktiengesellschaft**, D-51368 Leverkusen, DE;

(210) 256-98

(220) 03.02.1998

(511) 5

(540) **AVIGUARD**

(510) 5 - Zverolekárske prípravky.

(730) **Bayer Aktiengesellschaft**, D-51368 Leverkusen, DE;

(210) 260-98

(220) 04.02.1998

(591) fialová, biela, červená, žltá, bledosivá, tmavosivá, zelená, hnedá, čierna, sivá, béžová

(511) 5, 31

(540)



(510) 5 - Veterinárne prípravky a látky; prísady do potravy pre zvieratá, vtáky a ryby patriace do triedy 5; dezinfekčné prípravky patriace do triedy 5; pesticídy; prášky, spreje a obojky, všetko na ničenie blch na použitie pre zvieratá; šampóny a detergenty s liečivými účinkami na použitie pre zvieratá.

31 - Poľnohospodárske, záhradnícke a lesné produkty a výrobky, semená a osivá patriace do triedy 31; živé zvieratá, vtáky a ryby; krmivá a potrava pre zvieratá, vtáky a ryby; slad; sépiové kosti, kosti pre psov; stelivo a hniezda pre zvieratá; čerstvé ovocie a zelenina, prípravky z týchto produktov patriace do triedy 31 na použitie ako prísady do potravy a krmív.

(730) **Mars, Incorporated, McLean**, Virginia 22101, US;

(210) 286-98

(220) 06.02.1998

(511) 7

(540) **X-CAVALLOY**

(510) 7 - Čerpadlá a ich súčasti patriace do triedy 7, hlavne obežné kolesá, skrine na obežné kolesá a obloženie skriň na obežné kolesá.

(730) **Ingersoll-Dresser Pump Company**, Allen Center, 150 Allen Road, Liberty Corner, New Jersey 07938, US;

(210) 288-98
(220) 06.02.1998
(310) 627034
(320) 26.08.1997
(330) EM
(511) 33
(554)



(510) 33 - Alkoholické nápoje (okrem piva).
(730) **HHH Bootleggers (Overseas) Ltd.**, 3504 Lissol, CY;

(210) 289-98
(220) 06.02.1998
(310) 622613
(320) 01.09.1997
(330) EM
(511) 33
(540)



(510) 33 - Alkoholické nápoje (okrem piva).
(730) **HHH Bootleggers (Overseas) Ltd.**, 3504 Lissol, CY

(210) 298-98
(220) 09.02.1998
(511) 9, 16, 37, 42
(540)

TELECOM SPOL

(510) 9 - Spotrebná elektronika, výpočtová, meracia, regulačná a spojovacia technika, telefónne ústredne a koncové zariadenia, telefóny, faxy, videotelefóny, monitory, hlasové systémy; nosiče informácií, magnetické, optické a magnetooptické nosiče dát, obrazu a zvuku; softvér všetkých druhov.
16 - Nosiče informácií (papierové), ako napr. tlačo-

viny a ďalšie polygrafické výrobky, brožúry, katalógy, návody a manuály.

37 - Montáž, opravy a údržba výrobkov a zariadení výpočtovej, meracej, regulačnej a spojovacej techniky.

42 - Odborné poradenstvo v oblasti telekomunikácií, prenosu dát a výpočtovej techniky; poskytovanie softvéru vrátane systémovej integrácie a vytvárania internetových stránok.

(730) **Telecomspol, spol. s r. o.**, Dělnická 12, 170 00 Praha 7, CZ;

(210) 299-98
(220) 09.02.1998
(511) 9, 16, 37, 42

(540) **TELECOMSPOL**

(510) 9 - Spotrebná elektronika, výpočtová, meracia, regulačná a spojovacia technika, telefónne ústredne a koncové zariadenia, telefóny, faxy, videotelefóny, monitory, hlasové systémy; nosiče informácií, magnetické, optické a magnetooptické nosiče dát, obrazu a zvuku; softvér všetkých druhov.

16 - Nosiče informácií (papierové), ako napr. tlačoviny a ďalšie polygrafické výrobky, brožúry, katalógy, návody a manuály.

37 - Montáž, opravy a údržba výrobkov a zariadení výpočtovej, meracej, regulačnej a spojovacej techniky.

42 - Odborné poradenstvo v oblasti telekomunikácií, prenosu dát a výpočtovej techniky; poskytovanie softvéru vrátane systémovej integrácie a vytvárania internetových stránok.

(730) **Telecomspol, spol. s r. o.**, Dělnická 12, 170 00 Praha 7, CZ;

(210) 300-98
(220) 09.02.1998
(511) 9, 16, 38, 42

(540) **WIRELESSCOM**

(510) 9 - Spotrebná elektronika, výpočtová, meracia, regulačná a spojovacia technika, telefónne ústredne a koncové zariadenia, telefóny, faxy, videotelefóny, monitory, hlasové systémy; nosiče informácií so záznamom i bez záznamu, magnetické, optické a magnetooptické nosiče dát, obrazu a zvuku; softvér.

16 - Nosiče informácií (papierové), ako napr. tlačoviny a ďalšie polygrafické výrobky, brožúry, katalógy, návody, manuály.

38 - Rádiokomunikačné služby a ich sprostredkovanie, najmä v oblasti vysokofrekvenčných rádiových sietí a družicových telekomunikačných systémov (VSAT).

42 - Odborná poradenská činnosť v oblasti telekomunikácií a rádiokomunikácií; poskytovanie softvéru vrátane systémovej integrácie; meranie a projektovanie vysokofrekvenčných rádiových sietí a družicových telekomunikačných systémov.

(730) **WIRELESSCOM, s. r. o.**, Dělnická 12, 170 00 Praha 7, CZ;

(210) 301-98
(220) 09.02.1998
(511) 9, 16, 38, 42
(540)



- (510) 9 - Spotrebná elektronika, výpočtová, meracia, regulačná a spojovacia technika, telefónne ústredne a koncové zariadenia, telefóny, faxy, videotelefóny, monitory, hlasové systémy; nosiče informácií so záznamom i bez záznamu, magnetické, optické a magnetooptické nosiče dát, obrazu a zvuku; softvér.
16 - Nosiče informácií (papierové), ako napr. tlačoviny a ďalšie polygrafické výrobky, brožúry, katalógy, návody, manuály.
38 - Rádiokomunikačné služby a ich sprostredkovanie, najmä v oblasti vysokofrekvenčných rádiových sietí a družicových telekomunikačných systémov (VSAI).
42 - Odborná poradenská činnosť v oblasti telekomunikácií a rádiokomunikácií; poskytovanie softvéru vrátane systémovej integrácie; meranie a projektovanie vysokofrekvenčných rádiových sietí a družicových telekomunikačných systémov.
- (730) **WIRELESSCOM, s. r. o.**, Dělnická 12, 170 00 Praha 7, CZ;

(210) 304-98
(220) 09.02.1998
(591) červená, zelená, sivá
(511) 29, 31, 32
(540)



- (510) 29 - Ovocné jablkové výtlačky, konzervované, sušené a tepelne spracované, najmä jablkové rôsoly, džemy, zaváraniny a pretlaky.
31 - Poľnohospodárske, záhradkárске a lesné produkty, najmä produkty z jablák v čerstvom stave.
32 - Ovocné nápoje a ovocné šťavy z jablák.
- (730) **Pokorná Andrea**, Mierové námestie 2421, 901 01 Malacky, SK;

(210) 308-98
(220) 09.02.1998
(511) 17
(540)



(510) 17 - Dosky z plastických hmôt, izolačné dosky.
(730) **Novácke chemické závody, a. s.**, M. R. Štefánika 1, 972 71 Nováky, SK;

(210) 309-98
(220) 09.02.1998
(511) 25
(540)



(510) 25 - Košele, osobná bielizeň.
(730) **ZORNICA BANKO FASHION, a. s.**, Textilná 4, 957 12 Bánovce nad Bebravou, SK;

(210) 310-98
(220) 09.02.1998
(511) 25
(540)



(510) 25 - Košele, osobná bielizeň.
(730) **ZORNICA BANKO FASHION, a. s.**, Textilná 4, 957 12 Bánovce nad Bebravou, SK;

(210) 311-98
(220) 09.02.1998
(511) 25
(540)



(510) 25 - Košele, osobná bielizeň.
(730) **ZORNICA BANKO FASHION, a. s.**, Textilná 4, 957 12 Bánovce nad Bebravou, SK;

(210) 312-98
(220) 09.02.1998
(511) 1, 3, 5, 10, 17, 35, 39
(540)

Tamro

- (510) 1 - Chemikálie pre priemysel a vedu.
3 - Éterické oleje, kozmetické prípravky, prípravky na čistenie zubov.
5 - Farmaceutické, zverolekárске a zdravotnícké prípravky, dietetické látky na lekárske účely, náplasti, obväzový materiál, prípravky na ničenie škodcov.

10 - Prístroje a nástroje chirurgické, lekárske, umelé končatiny, umelé oči a zubné protézy, ortopedické pomôcky, materiály na zošívanie rán.

17 - Guma, ohybné rúry a hadice.

35 - Reklamná a inzertná činnosť, administratívne práce.

39 - Doprava, balenie a skladovanie tovaru.

(730) **TAMRO OYJ**, Rajatorpantie 41 B, Vantaa, FI;

(210) 314-98

(220) 10.02.1998

(591) čierna, červená

(511) 36

(540)

TravelersGroup 

(510) 36 - Služby v oblasti poisťovníctva, investovania a financovania.

(730) **Travelers Group Inc.**, a Delaware corporation, 388 Greenwich Street, New York, New York 10013, US;

(210) 315-98

(220) 10.02.1998

(511) 31

(540) **ADDS LIFE TO THE LIFE OF YOUR DOG**

(510) 31 - Poľnohospodárske, záhradnícke a lesné produkty a výrobky, semená a osivá patriace do tr. 31; živé zvieratá, vtáky a ryby; krmivá a potrava pre zvieratá, vtáky a ryby; slad; sépiové kosti, kosti pre psov; stelivo a hniezda pre zvieratá; čerstvé ovocie a zelenina, prípravky z týchto produktov patriace do tr. 31 na použitie ako prísady do potravy a krmív.

(730) **Mars, Incorporated**, McLean, Virginia 22101, US;

(210) 316-98

(220) 10.02.1998

(511) 9, 35, 36

(540) **GOLDFISH**

(510) 9 - Úverové a/alebo debetné karty a karty zakódované alebo zakódovateľné.

35 - Výskum trhu; analýza trhu; priame marketingové služby; komerčné poradenstvo; služby v oblasti riadenia obchodov; komerčno-konzultačné služby; riadenie báz dát; propagačné služby; služby v oblasti komerčných informácií; komerčné oceňovanie; marketingové služby; služby v oblasti reklamy; služby v oblasti podpory predaja.

36 - Služby v oblasti úverových, platobných, debetných a hotovostných kariet; finančné služby zabezpečované bankami a spoločnosťami vydávajúcimi úverové karty; financovanie pôžičiek; služby v oblasti poistenia; služby v oblasti ručenia; služby v oblasti úverov; služby v oblasti platby vopred/frankovania; služby v oblasti franko kariet; vystavovanie, započítavanie, úverovanie a debet platieb; franko,

úverové a debetné karty; služby v oblasti cestovných šekov; finančné zabezpečenie úverov; poradenské služby pre všetky uvedené služby.

(730) **GB Gas Holdings Limited**, Charter Court, 50 Windsor Road, Slough, Berkshire SK1 2HA, GB;

(210) 317-98

(220) 10.02.1998

(511) 9, 35, 36

(540)



(510) 9 - Úverové a/alebo debetné karty a karty zakódované alebo zakódovateľné.

35 - Výskum trhu; analýza trhu; priame marketingové služby; komerčné poradenstvo; služby v oblasti riadenia obchodov; komerčno-konzultačné služby; riadenie báz dát; propagačné služby; služby v oblasti komerčných informácií; komerčné oceňovanie; marketingové služby; služby v oblasti reklamy; služby v oblasti podpory predaja.

36 - Služby v oblasti úverových, platobných, debetných a hotovostných kariet; finančné služby zabezpečované bankami a spoločnosťami vydávajúcimi úverové karty; financovanie pôžičiek; služby v oblasti poistenia; služby v oblasti ručenia; služby v oblasti úverov; služby v oblasti platby vopred/frankovania; služby v oblasti franko kariet; vystavovanie, započítavanie, úverovanie a debet platieb; franko, úverové a debetné karty; služby v oblasti cestovných šekov; finančné zabezpečovanie úverov; poradenské služby pre všetky uvedené služby.

(730) **GB Gas Holdings Limited**, Charter Court, 50 Windsor Road, Slough, Berkshire SK1 2HA, GB;

(210) 322-98

(220) 11.02.1998

(511) 35

(540) **MAGIC CARD CLUB**

(510) 35 - Prevádzkovanie klubu odberateľov výrobkov a služieb, sprostredkovanie v oblasti obchodu a služieb, sprostredkovanie v oblasti obchodu s nehnuteľnosťami, služby a poradenstvo v obchodnej činnosti, marketingové štúdie, prieskum trhu, obchodné a podnikateľské informácie, informácie o poistení, reklama, rozosielanie prospektov, katalógov a vzoriek.

(730) **MCC ČR, spol. s r. o.**, Karlovo náměstí 56, 674 01 Třebíč, CZ;

(210) 323-98
(220) 11.02.1998
(511) 35

(540) **MCC GROUP**

(510) 35 - Prevádzkovanie klubu odberateľov výrobkov a služieb, sprostredkovanie v oblasti obchodu a služieb, sprostredkovanie v oblasti obchodu s nehnuteľnosťami, služby a poradenstvo v obchodnej činnosti, marketingové štúdie, prieskum trhu, obchodné a podnikateľské informácie, informácie o poisťovní, reklama, rozosielanie prospektov, katalógov a vzoriek.

(730) **MCC ČR, spol. s r. o.**, Karlovo náměstí 56, 674 01 Třebíč, CZ;

(210) 324-98
(220) 11.02.1998
(591) zelená, sivá, čierna
(511) 36
(540)



(510) 36 - Doplnkové dôchodkové poistenie.

(730) **Doplnková dôchodková poisťovňa HORIZONT**, Seberínho 1, 821 03 Bratislava, SK;

(210) 325-98
(220) 11.02.1998
(511) 32, 33

(540) **KOLČA**

(510) 32 - Nealkoholické nápoje, limonády, sirupy.
33 - Alkoholické a nízkoalkoholické nápoje.

(730) **FRUJO, a. s.**, 691 53 Tvrdonice, CZ;

(210) 326-98
(220) 11.02.1998
(511) 39
(540)



(510) 39 - Nakladanie, doprava, preprava, skladovanie a distribúcia tovaru.

(730) **cargo partner CR, s. r. o.**, Na okraji 335, 160 00 Praha 6, CZ;

(210) 327-98
(220) 11.02.1998
(511) 32, 33

(540) **NATIONAL SOUVENIR**

(510) 32 - Pivo, ľahké piva a ležiaky, vody minerálne a šumivé, iné nealkoholické nápoje, sirupy a iné prípravky na prípravu nápojov.
33 - Alkoholické nápoje.

(730) **ОБЩЕСТВО С ОГРАНИЧЕННОЙ ОТВЕТСТВЕННОСТИ "TIE SPACE"**, Demyana Bednogo street, Flat 2 House 19, Moscow 123423, RU;

(210) 328-98
(220) 11.02.1998
(511) 9, 16, 38, 41, 42
(540)



(510) 9 - Audio- a videokazety a výučbový počítačový softvér (v oblasti kardiovaskulárneho zdravia, fitness, výživy a/alebo prevencie alebo redukcie kardiovaskulárnych chorôb a infarktov) a videohry.

16 - Tlačené pamflety, brožúry, manuály, knihy, kuchárske knihy, brožúry, letáky, prospekty, puzdrá na karty a vizitky, plagáty, informačné listy, periodické publikácie, výskumné monografie, časopisové reprinty, tabuľky, diagramy, lepiace farebné samolepky a súpravy obsahujúce jeden alebo viac z uvedených materiálov (všetko vzťahujúce sa na reklamu kardiovaskulárneho zdravia, fitness a výživu a/alebo na prevenciu alebo redukciu kardiovaskulárnych chorôb a infarktov).

38 - Vysielanie vzdelávacích seminárov, konferencií a vedeckých schôdzí, prednášok a workshopov, rozhlasových a televíznych šotov a programov (vzťahujúcich sa na kardiovaskulárne zdravie, fitness a výživu a/alebo na prevenciu alebo redukciu kardiovaskulárnych chorôb a infarktov).

41 - Výučbové služby, najmä vedenie seminárov, kurzov, konferencií a vedeckých schôdzí, prednášok a workshopov (ktoré môžu byť prenášané satelitom), produkcia rozhlasových a televíznych šotov a televíznych programov (vzťahujúcich sa na kardiovaskulárne zdravie, fitness a výživu a/alebo prevenciu alebo redukciu kardiovaskulárnych chorôb a infarktov), zábavné služby, najmä poskytovanie prístupu k videohrám cestou globálnej informačnej siete.

42 - Vedecké a lekárske výskumné služby (v oblasti kardiovaskulárneho zdravia, fitness, výživy a/alebo prevencie alebo redukcie kardiovaskulárnych chorôb a infarktov), poskytovanie masového užívateľského prístupu ku globálnej počítačovej informačnej sieti (t. j. k World Wide Web/internet) na prenos a rozširovanie informácií vzťahujúcich sa na

širokú škálu tém (najmä na kardiovaskulárne zdravie, fitness a výživu a/alebo na prevenciu alebo na redukciu kardiovaskulárnych chorôb a infarktov), poskytovanie videohier prístupných cez globálnu počítačovú informačnú sieť.

(730) **AMERICAN HEART ASSOCIATION, INC.**,
7272 Greenville Avenue, Dallas, Texas 75231-4596,
US;

(210) 338-98
(220) 12.02.1998
(511) 36, 42
(540)



(510) 36 - Poistovníctvo a peňažníctvo - služby poskytované v súvislosti s poisťovacími zmluvami každého druhu, najmä poisťovanie majetku osôb proti všetkým druhom rizika, zaistovanie poisťných zmlúv iných poisťovacích ústavov, poskytovanie poisťnej ochrany do zahraničia, poskytovanie ochrany zahraničným osobám, zábranná činnosť slúžiaca prevencii vzniku škôd, činnosť súvisiaca s poisťovacou a zaistovacou činnosťou.

42 - Služby sprostredkovateľské v uvedených činnostiach.

(730) **Hasičská vzájemná poisťovna, a. s.**, Blatnická 13, 120 02 Praha, CZ;

(210) 339-98
(220) 12.02.1998
(591) zelená, biela
(511) 36, 42
(540)

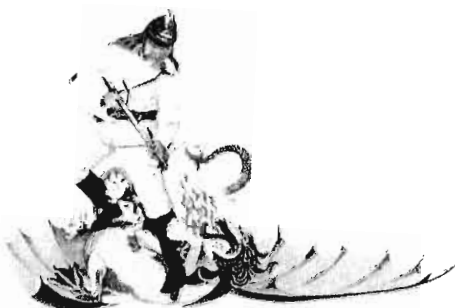

(510) 36 - Poistovníctvo a peňažníctvo - služby poskytované v súvislosti s poisťovacími zmluvami každého druhu, najmä poisťovanie majetku osôb proti všetkým druhom rizika, zaistovanie poisťných zmlúv iných poisťovacích ústavov, poskytovanie poisťnej ochrany do zahraničia, poskytovanie ochrany zahra-

ničným osobám, zábranná činnosť slúžiaca prevencii vzniku škôd, činnosť súvisiaca s poisťovacou a zaistovacou činnosťou.

42 - Služby sprostredkovateľské v uvedených činnostiach.

(730) **Hasičská vzájemná poisťovna, a. s.**, Blatnická 13, 120 02 Praha, CZ;

(210) 340-98
(220) 12.02.1998
(591) červená, žltá
(511) 30
(540)



(510) 30 - Kukuričný škrob, zemiakový škrob, kukuričná bielkovina, poživatiny na báze škrobu; pudingové prášky; práškové zmesi, obsahujúce škrob, na prípravu krémov, krémových omáčok, plniek a dezertov.

(730) **B. M. Kávoviny, spol. s r. o.**, Bratislavská cesta 807/10, 926 01 Sereď, SK;

(210) 343-98
(220) 12.02.1998
(511) 5, 32
(540) **HIC**

(510) 5 - Potravinové doplnky v tuhom i tekutom stave, vitamínové prípravky, polyvitamínové koncentráty na prípravu nápojov, diabetické a dietetické nápoje na liečebné účely, sytené a nesýtené medicínálne nápoje.

32 - Nealkoholické nápoje sytené i nesýtené vrátane nápojov minerálnych, šumivých a energetických, sirupy a iné prípravky a koncentráty na prípravu nápojov vrátane nápojov diabetických a dietetických, ovocné šťavy a nápoje z ovocných štiav, stolové a minerálne vody, nápojové zmesi a prášky, nízkoalkoholické miešané nápoje.

(730) **NEALKO Olomouc, a. s.**, Holická 49, 772 42 Olomouc, CZ;

(210) 344-98
(220) 13.02.1998
(511) 41, 42

(540) **JUVENA**

(510) 41 - Školenia a kurzy v oblasti starostlivosti o pleť a telo, kozmetickej starostlivosti, aplikácie pleťových a telových kozmetických a ošetrovacích prí-

pravkov; školenia a kurzy pre maloobchodných predajcov a predavačov týkajúce sa poznania výrobkov, argumentov na podporu predaja a aplikácie pleťových a telových kozmetických a ošetrovacích prípravkov.

42 - Služby kozmetických salónov, poradenstva v oblasti starostlivosti o pleť a telo, ako aj individuálnej kozmetickú starostlivosti.

(730) **JUVENA (INTERNATIONAL) AG**, Industrie-strasse 8, 8604 Volketswil, CH;

(210) 345-98

(220) 13.02.1998

(511) 3

(540) PHYTOFACTORS

(510) 3 - Kozmetické prípravky, prípravky na starostlivosť o pleť, prípravky na osobnú hygienu, toaletné a kúpeľové prípravky, prípravky na starostlivosť o vlasy, aromaterapeutické prípravky osobnej hygieny na telo a tvár, esenciálne oleje a parfumy na aromaterapeutické účely, kadidlá a potpourri na aromaterapeutické účely, aromaterapeutické toaletné prípravky a kúpeľové prípravky.

(730) **Amway Corporation**, spoločnosť podľa zákonov štátu Michigan, 7575 Fulton Street East, Ada, Michigan, US;

(210) 347-98

(220) 13.02.1998

(511) 9

(540) HYPERION ONTRACK

(510) 9 - Počítačový softvér.

(730) **Hyperion Software Operations Inc.**, 900 Long Ridge Road, Stamford, Connecticut 06902, US;

(210) 349-98

(220) 13.02.1998

(511) 16, 20, 25, 28

(540)



(510) 16 - Školské potreby, kancelárske potreby.

20 - Záhradný nábytok a jeho príslušenstvo, kempingový nábytok a jeho príslušenstvo.

25 - Športová obuv.

28 - Ľadové korčule a korčule kolieskové, športové potreby zaradené v triede 28.

(730) **INTERPROM, spol. s r. o.**, Miletičova 3/a, 821 08 Bratislava, SK;

(210) 368-98

(220) 16.02.1998

(511) 29

(540)



(510) 29 - Mäso, ryby, hydina a zverina okrem živej; rybie výrobky, morské špeciality z rýb, hydinové výrobky; konzervované, sušené a tepelne spracované ovocie a zelenina, zemiaky a zemiakové výrobky; vajcia, mlieko a mliečne výrobky; marinované výrobky, mrazené a chladené potraviny živočíšneho pôvodu a záhradné produkty konzervované.

(730) **NOWACO, s. r. o., Slovakia**, Jána Zigmundika 334/5, 922 03 Vrbové, SK;

(210) 369-98

(220) 16.02.1998

(511) 9, 35, 36, 41, 42

(540)



A LEVEL

(510) 9 - Počítačový hardvér, jeho diely, súčasti a príslušenstvo, najmä počítače, mikropočítače, pevné a pružné disky, CD-ROM, základné dosky, monitory, strimery, klávesnice, FD/HD radiče, notebooky, laptopy, napájacie zdroje, sieťové karty a jednotky na pripojenie k počítačovým sieťam, modemy, faxmodemové karty, tlačiarne, pamäte, koprocesory a zariadenia na manipuláciu, spracovanie, znovuzískanie, uloženie, prenos a ochranu údajov; softvérové produkty pre oblasť informačných systémov, spracovania údajov, báz dát a dokumentácie k počítačovým programom, softvérové produkty na skladovanie dát, počítačové programy; prístroje, nástroje a zariadenia na záznam, prenos a reprodukciu zvuku alebo obrazu a ich príslušenstvo, nosiče záznamov zvuku a obrazu, najmä audiokazety, videokazety, magnetofónové pásky, kompaktné disky, disky DVD a iné digitálne, najmä optické nosiče záznamu.

35 - Obchodné a podnikateľské poradenstvo, činnosť ekonomických a účtovných poradcov, vedenie účtovníctva; reklamná činnosť, automatizované spracovanie dát, prieskum trhu a verejnej mienky.

36 - Faktoring a forfajting.

41 - Usporadúvanie školení, seminárov a vzdelávacích podujatí najmä v oblasti počítačového softvéru, obchodného a podnikateľského poradenstva; vydávanie periodických a neperiodických publikácií.

42 - Konzultačné a poradenské služby v oblasti počítačového softvéru, hardvéru a informatiky, tvorba počítačových programov; servis počítačových prog-

ramov, projektovanie elektronických zariadení, najmä rozvádzačov, počítačových sietí a telekomunikačných zariadení; prenájom výpočtovej techniky, počítačových a telekomunikačných sietí; výroba zvukových a zvukovo obrazových záznamov; prekladateľská a tlmočnická činnosť; grafický dizajn; sprostredkovateľská činnosť v oblasti výpočtovej techniky.

(730) **A Level, a. s.**, Hlavná ul. č. 9, 917 00 Trnava, SK;

(210) 372-98

(220) 16.02.1998

(511) 30

(540) **Karloveská pekárň**

(510) 30 - Výrobky z obilí, chlieb, pekárske a cukrárske výrobky.

(730) **SAMON, spol. s r. o.**, Levárska 13, 841 04 Bratislava, SK;

(210) 373-98

(220) 16.02.1998

(511) 3

(540) **RIVAL - VIJOLLA**

(510) 3 - Kozmetika okrem voňavkárskych výrobkov - predovšetkým kozmetické prípravky pre športovcov, masážne prípravky, repelentné prostriedky.

(730) **VIJOLLA COSMETIC, spol. s r. o.**, Moravská 3, 831 03 Bratislava, SK;

(210) 374-98

(220) 16.02.1998

(591) fialová, zelená

(511) 3

(540)



(510) 3 - Kozmetika okrem voňavkárskych výrobkov - predovšetkým kozmetické prípravky pre športovcov, masážne prípravky, repelentné prostriedky.

(730) **VIJOLLA COSMETIC, spol. s r. o.**, Moravská 3, 831 03 Bratislava, SK;

(210) 389-98

(220) 19.02.1998

(511) 3, 5, 10, 21

(540) **Mr. MATTES**

(510) 3 - Avivážne prostriedky, čistiace prípravky, dezinfekčné mydlá, dezodoračné mydlá, kozmetické prípravky, krémy (kozmetické), medicínálne mydlá, mydlá, mydlá proti poteniu, mydlá s protipotivými účinkami, kúpeľové soli, leštiace prípravky - zubné protézy, mydlá dezinfekčné, mydlá dezodoračné, vatové tyčinky na kozmetické účely, namáčacie prípravky, prípravky na čistenie umelých chrupov, prípravky na čistenie zubov, šampóny, ústne vody (nie na lekárske účely), pracie prípravky, mlieko čistiacie, kozmetické prípravky do kúpeľa, líčidla.

5 - Liečivé prípravky na zuby, dámske vložky.

10 - Cumlíky na detské fľaše, cumlíky pre dojča.

21 - Hrebene, kefy, kozmetické pomôcky, zubné kefy, špongie na umývanie, hrebene na rozčesávanie vlasov (riedke).

(730) **Mattes Slovakia, spol. s r. o.**, A. Rudnaya 21, 010 01 Žilina, SK;

(210) 390-98

(220) 19.02.1998

(511) 3, 5, 10, 21

(540) **MATÝSEK**

(510) 3 - Avivážne prostriedky, čistiace prípravky, dezinfekčné mydlá, dezodoračné mydlá, kozmetické prípravky, krémy (kozmetické), medicínálne mydlá, mydlá, mydlá proti poteniu, mydlá s protipotivými účinkami, kúpeľové soli, leštiace prípravky - zubné protézy, mydlá dezinfekčné, mydlá dezodoračné, vatové tyčinky na kozmetické účely, namáčacie prípravky, prípravky na čistenie umelých chrupov, prípravky na čistenie zubov, šampóny, ústne vody (nie na lekárske účely), pracie prípravky, mlieko čistiacie, kozmetické prípravky do kúpeľa, líčidla.

5 - Liečivé prípravky na zuby, dámske vložky.

10 - Cumlíky na detské fľaše, cumlíky pre dojča.

21 - Hrebene, kefy, kozmetické pomôcky, zubné kefy, špongie na umývanie, hrebene na rozčesávanie vlasov (riedke).

(730) **Mattes Slovakia, spol. s r. o.**, A. Rudnaya 21, 010 01 Žilina, SK;

(210) 406-98

(220) 19.02.1998

(511) 30

(540) **DADO**

(510) 30 - Krekery (slané pečivo); ryžový koláč; cestá; cestoviny; nekysnutý chlieb; sušienky, sucháre, keksy, biskvity; ovsená mliečna kaša; obličky; sladké žemle; výrobky z obilnín; cukrovinky; kukuričné vločky; pukance; pukance kukuričné; palacinky; jedlé ozdoby na torty; jedlé ozdoby na zákusky; perníky, medovníky; potravinárska múka; kukuričná múka; kukuričný škrob; jedlá z jačmeňa; sójová múka; vyrážková pšeničná múka; múčne potraviny; príchuť do koláčov a zákuskov s výnimkou éterických olejov; cestá na koláče; lístkové cesto; maslové, tukové cesto; lepok; krúpy na ľudskú spotrebu; makaróny;

mletá kukurica; pražená kukurica; výrobky z múky; niťovky; rezance; mletý jačmeň; sendviče; pečivo; pizza; zemiaková múčka na ľudskú spotrebu; špagety; torty; mletý ovos; lúpaný ovos; ovsená potrava; ovsené vločky; ovsená múka; lupienky, vločky (obilninové).

(730) **Považské mlyny a cestovinárne, spol. s r. o.**, Hurbanova 21, 921 35 Piešťany, SK;

(210) 425-98

(220) 20.02.1998

(310) 75/373.633

(320) 15.10.1997

(330) US

(511) 9, 16, 36, 37, 38, 39, 41, 42

(540) **NETWORK ASSOCIATES**

(510) 9 - Technické a programové vybavenie počítačov, periférne zariadenie počítača, počítačové systémy a programy, počítačové produkty, zariadenie na testovanie komunikačných sietí, analyzátory pracujúce pomocou počítača.

16 - Tlačiarenské výrobky, najmä knihy, periodiká, užívateľský sprievodca a informačné bulletiny z odboru počítačov, technického a programového vybavenia počítačov.

36 - Zaisťovanie rozsiahlych garancií na počítače, technické vybavenie počítačov, počítačových sietí, počítačových systémov a programového vybavenia.

37 - Inštaláčne, údržbárske a opravárske služby v oblasti počítačov, technického vybavenia počítačov, počítačových sietí, počítačových systémov a programového vybavenia.

38 - Telekomunikačné a komunikačné služby.

39 - Distribučné služby v odbore počítačov, technického vybavenia počítačov, počítačových sietí, počítačových systémov a programového vybavenia.

41 - Školiace služby v odbore počítačov, technického vybavenia počítačov, počítačových sietí, počítačových systémov a programového vybavenia.

42 - Konzultačné služby a projektové služby v odbore počítačov, technického vybavenia počítačov, počítačových sietí, počítačových systémov a programového vybavenia; zaisťovanie prístupu k počítačovým bázam dát; zabezpečovanie informácií na počítačoch, počítačového hardvéru, počítačových sietí, počítačových systémov a softvéru prostredníctvom globálnych komunikačných sietí, údržba a oprava počítačov, počítačového hardvéru, počítačových sietí, počítačových systémov a softvéru prostredníctvom globálnych komunikačných sietí.

(730) **Networks Associates Technology, Inc.**, 3965 Freedom Circle, Santa Clara, California 95054, US;

(210) 468-98

(220) 25.02.1998

(591) biela, zelená, žltá, červená, čierna

(511) 33

(540)



(510) 33 - Alkoholické nápoje - víno.

(730) **VINOPRODUKT, a. s.**, BRATISLAVA, Barónka 1, 835 02 Bratislava, SK;

(210) 482-98

(220) 26.02.1998

(511) 5

(540) **ANAQIX**

(510) 5 - Farmaceutické prípravky a látky.

(730) **ASTRA AKTIEBOLAG**, Västra Mälarehamnen 9, S-151 85 Södertälje, SE;

(210) 529-98

(220) 03.03.1998

(511) 7, 18, 25, 26, 40

(540) **LEGAS**

(510) 7 - Zariadenia ako stroje na výrobu kožených, koženkových a textilných predmetov.

18 - Kožené a koženkové darčkové a upomienkové predmety, kožená a koženková galantéria s výnimkou priadzi a nití.

25 - Textilné darčkové a upomienkové predmety, textilná galantéria a konfekcia všetkých druhov, kožená a koženková konfekcia všetkých druhov.

26 - Čipky, výšivky, stuhy, šnúrky, umelé kvetiny, sieťky na vlasy, leonský tovar vo forme šnúr.

40 - Spracovanie materiálov - výroba kožených, koženkových a textilných predmetov, koženkovej, koženej a textilnej galantérie.

(730) **Legas, spol s r. o.**, Mánesova 563, 349 01 Stříbro, CZ;

(210) 533-98

(220) 04.03.1998

(511) 1, 19, 40, 42

(540) **ALUMENT**

- (510) 1 - Chemikálie pre priemysel; chemické prísady a aditíva neobsiahnuté v iných triedach; chemické prísady do cementov, mált a betónov.
 19 - Prísady do cementov, mált a betónov; náterové hmoty a omietky pre stavebníctvo.
 40 - Spracovanie odpadov.
 42 - Výskum, vývoj a výroba chemických výrobkov; výskum, vývoj a výroba prísad do cementov, mált a betónov; výskum a vývoj technologických postupov v odbore hutníckych a chemických výrobkov; výskum v oblasti spracovania odpadov; triedenie odpadov a recyklovateľných materiálov; výskum v oblasti nakladania s odpadmi.
- (730) **ALUMENT, s. r. o.**, Dolná Ždaňa 9, 966 01 Hliník nad Hronom, SK;

(210) 541-98
 (220) 04.03.1998
 (591) farebná
 (511) 33
 (540)



- (510) 33 - Alkoholické nápoje/víno.
 (730) **VÍNOPRODUKT, a. s.**, BRATISLAVA, Barónka 1, 835 02 Bratislava, SK;

(210) 546-98
 (220) 04.03.1998
 (511) 30
 (540)

Bonibon

- (510) 30 - Všetky druhy bombónov vyrobených z cukru, karamelu, z mandľového kandisu, tureckej sladkosti, chalvy, keksy, čokoláda, všetky druhy bombónov, ktoré sú vyrobené z čokolády, cukríky, dražé vyrobené z cukru, všetky druhy žuvacích gúm okrem liečebných.
- (730) **KENT GIDA MADDELERI SAN. VE TIC. A. S.**, Bomonti Firin Sok. No. 40, Sisli - Istanbul, TR;

(210) 550-98
 (220) 04.03.1998
 (511) 30
 (540)

kent

- (510) 30 - Všetky druhy bombónov vyrobených z cukru, karamelu, z mandľového kandisu, tureckej sladkos-

ti, chalvy, keksy, čokoláda, všetky druhy bombónov, ktoré sú vyrobené z čokolády, cukríky, dražé vyrobené z cukru, všetky druhy žuvacích gúm okrem liečebných.

- (730) **KENT GIDA MADDELERI SAN. VE TIC. A. S.**, Bomonti Firin Sok. No. 40, Sisli - Istanbul, TR;

(210) 551-98
 (220) 04.03.1998
 (511) 1, 3, 5

(540) **BIO GOLEM**

- (510) 1 - Chemické prípravky na čistenie na použitie v priemysle vrátane prípravkov na čistenie odpadových potrubí, septikov a suchých záchodov.
 3 - Čistiace prostriedky na septiky a suché záchody, na čistenie odpadových potrubí, vaní, výlevok, gulí v podlahe záchodových mís a mušlí, prípravky na odstraňovanie zápachov a znečistení spôsobených domácimi zvieratami.
 5 - Dezinfekčné prostriedky.
- (730) **DRUCHEMA, družstvo pro chemickou výrobu a služby**, Služeb 3, 100 00 Praha 10 - Strašnice, CZ;

(210) 556-98
 (220) 05.03.1998
 (511) 19

(540) **EURO PROFI**

- (510) 19 - Plastové okná a dvere, drevené okná a dvere.
 (730) **FORPLAST SK, spol. s r. o.**, 951 51 Nová Ves nad Žitavou 89, SK;

(210) 560-98
 (220) 05.03.1998
 (511) 33

(540) **TOCCATA**

- (510) 33 - Víno.
 (730) **Ostrožovič Jaroslav, Ing.**, 076 82 Veľká Trňa 233, SK;

(210) 562-98
 (220) 05.03.1998
 (511) 9

(540) **AMION**

- (510) 9 - Programy obsluhujúce počítač.
 (730) **COOPEX Soft, spol. s r. o.**, Levočská 5, 080 01 Prešov, SK;

(210) 563-98
 (220) 05.03.1998
 (511) 3

(540) **HERBAMYL**

- (510) 3 - Bieliace a iné prípravky na pranie a čistenie bielizne.
 (730) **HERBA DRUG, s. r. o.**, Mlynská 1335, 053 11 Smižany, SK;

(210) 568-98
(220) 06.03.1998
(511) 2, 9, 16, 17

(540) **SCOTCHPRINT**

(510) 2 - Tonery a atramenty do elektronických tlačiarní.
9 - Elektronické grafické systémy na tvorbu grafiky na použitie v reklame, propagácii, označovaní architektúre a v lodnom a automobilovom parku; elektronické tlačiarne; počítačový softvér na tvorbu grafiky a počítačový softvér na programovanie elektronických tlačiarní.

16 - Grafika na použitie v reklame, propagácii, označovaní, architektúre a v lodnom a automobilovom parku; papier a vinylový materiál s dielektrickým povlakom.

17 - Plastické filmy (fólie) a povlaky prispôbené na potlač; plastické filmy (fólie) a povlaky na ochranu grafiky.

(730) **MINNESOTA MINING AND MANUFACTURING COMPANY**, spoločnosť zriadená podľa zákonov štátu Delaware, 3M Center, 2501 Hudson Road, St. Paul, Minnesota, US;

(210) 571-98
(220) 06.03.1998
(511) 35

(540) **SELECTOR**

(510) 35 - Výber vedúcich pracovníkov formou inzercie a/alebo verejný výber vedúcich pracovníkov formou inzercie; služby pri náboře a rozmiestnení pracovníkov.

(730) **Spencer Stuart Management Consultants NV**, John B Gorsiraweg 6. AN;

(210) 580-98
(220) 06.03.1998
(511) 41

(540) **VEĽKÁ CENA SLOVENSKA V DREZÚRE**

(510) 41 - Športová a kultúrna činnosť.

(730) **ONYX Communications, a. s.**, Jégeho 2, 821 08 Bratislava, SK;

(210) 581-98
(220) 06.03.1998
(511) 41

(540) **KŎŇ ROKA**

(510) 41 - Športová a kultúrna činnosť.

(730) **ONYX Communications, a. s.**, Jégeho 2, 821 08 Bratislava, SK;

(210) 582-98
(220) 06.03.1998
(511) 41

(540) **VEĽKÁ CENA SLOVENSKA VO WESTERNOVOM JAZDENÍ**

(510) 41 - Športová a kultúrna činnosť.

(730) **ONYX Communications, a. s.**, Jégeho 2, 821 08 Bratislava, SK;

(210) 591-98
(220) 09.03.1998
(511) 1, 3, 5, 31
(540)



(510) 1 - Veterinárne imunologické prípravky, krvné deriváty a biologické prípravky pre laboratória, najmä séra, očkovacie látky a bakteríny, alergenty a krvné deriváty.

3 - Kozmetické prípravky, najmä kozmetické mlieka s obsahom krvných derivátov.

5 - Veterinárne imunologické prípravky, krvné deriváty a biologické prípravky na lekárske účely, najmä séra, očkovacie látky a bakteríny, alergenty a krvné deriváty; veterinárne hromadne vyrábané liečivé prípravky, najmä posilňujúce a dietetické, antihelmintické, dermatologické a stimulačné liečebné prostriedky na ochranu zdravia zvierat; prípravky na živočíšnu výrobu, najmä doplnky krmív s liečebným účinkom; farmaceutické chemikálie, najmä chemikálie na insemináciu, čisté chemikálie, hlavne destilovaná voda.

31 - Priemyselné krmivá a ich doplnky, najmä krmivá pre akvarijné ryby a doplnky krmív s liečebným účinkom.

(730) **BIOVETA, a. s.**, Komenského 212, 683 23 Ivanovice na Hané, CZ;

(210) 593-98
(220) 10.03.1998
(511) 41, 42
(540)

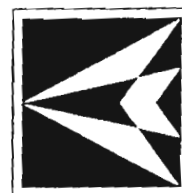

PATENTSERVIS

(510) 41 - Usporiadanie kurzov a školení v oblasti priemyselného vlastníctva, licenčnej a autorsko-právnej problematiky a nekalej súťaže, vydateľská a nakladateľská činnosť.

42 - Poskytovanie odbornej pomoci fyzickým a právnickým osobám vo veciach týkajúcich sa priemyselného vlastníctva vrátane obstarávania a sprostredkovania týchto služieb, sprostredkovateľská činnosť v oblasti autorsko-právnej ochrany, poradenská činnosť v oblasti poskytovania odbornej pomoci v licenčnej problematike, poradenská činnosť v oblasti nekalej súťaže.

(730) **PATENTSERVIS Praha, a. s.**, Jívanská 1273/1,
140 21 Praha 4, CZ;

(210) 594-98

(220) 10.03.1998

(511) 6, 9, 11, 14, 16, 17, 18, 19, 20, 21, 24, 25, 28, 32,
35, 36, 38, 39, 40, 41, 42

(540) **SITO**

(510) 6 - Kovové škatule; skrinky, škatule; figuríny z obyčajných kovov; kovové nádoby; kovové reklamné stĺpy.

9 - Prehrávač kompaktných diskov; slnečné okuliare; videohry; gramofónové platne; disky na zvukové nahrávky; štíty proti oslneniu; magnetické pásky; nosiče zvukových nahrávok; kreslené filmy; hracie automaty; hracie automaty uvádzané do činnosti vhadením mince; vysielacie elektronických signálov; pásky na zvukové nahrávanie; pásky so zvukovými nahrávkami; puzdrá na okuliare; hologramy; reklamné svetelné tabule; neónové reklamy; zariadenia na prenášanie zvuku; zvukové nahrávacie zariadenia; zvukové prehrávacie zariadenia, prehrávače; televízne zariadenia; videokazety; exponované filmy; magnetické disky; hracie zariadenia fungujúce po pripojení na televízne prijímače; exponované kinofilmy; zábavné zariadenia prispôbené na fungovanie len spolu s televíznymi prijímačmi; kompaktné disky; optické kompaktné disky; magnetické médiá; magnetické nosiče údajov; optické nosiče údajov; optické disky.

11 - Plynové zapaľovače; vreckové baterky; elektrické vreckové baterky; lampióny; reťaze farebných žiaroviek; zariadenia do automobilov proti oslneniu.

14 - Amulety (šperky); hodiny; náramkové hodinky; amulety; prívesky (šperky); pozlátené výrobky; doublé (výrobky pokovované drahými kovmi); poháriky z drahých kovov (čaše); bonboniéry z drahých kovov; puzdrá na ihly z drahých kovov; puzdrá na hodinky; kľúčanky (bižutéria),

16 - Maľovanky; puzdrá na šekové knižky; písacie potreby; plagáty; reklamné tabule z papiera, kartónu alebo lepenky; ceruzky; noviny; periodiká; podložky pod pivové poháre; držáky na písacie potreby; brožúry; zošity; poznámkové zošity; obaly na doklady; papierové obaly na spisy; zaraďovače (kancelárske obaly); knihy; obaly (papiernický tovar); verzatilk; divadelné dekorácie; obálky; baliaci papier; peračníky; puzdrá na perá; písacie potreby; štítky (papierové nálepky); kalamáre, vyučovacie pomôcky vo forme hier; zoznamy; kancelárske potreby s výnimkou nábytku; pohľadnice; tlačoviny; publikácie; príručky; listový papier; stolové prestieranie z papiera; brožované knihy, brožúry; papierové obrusy; záložky do kníh; plniace perá; perspekty; perá (kancelárske potreby); vrecia z papiera alebo plastických materiálov; školské potreby; blahoprajné pohľadnice; papierové podložky na stôl (anglické prestieranie); nálepky na kancelárske použitie alebo pre domácnosť; ročenky; stojany na perá a ceruzky; papierové podložky pod poháre; oznámenia (papiernický tovar); papierové vlajky; papierové zástavy; nože na papier (kancelárske pomôcky); otvárate na listy; strúhadlá na ceruzky (orezá-

vadlá); obrúsky (papierové presteranie); puzdrá na písacie potreby; pútače z papiera alebo lepenky; papierové obrúsky, utierky; etikety s výnimkou textilných; nálepky, lepiace štítky.

17 - Gumové baliace tašky; gumové baliace vrecká; nálepky s výnimkou nálepiek na kancelárske účely a použitie v domácnosti; samolepky s výnimkou samolepiek na kancelárske účely a pre domácnosť.

18 - Školské tašky (aktovky); puzdrá na navštívenky; dáždnyky; obaly na dáždnyky; batohy; plecniaky; slnečníky; peňaženky; nákupné tašky; vaky pre turistov; plážové tašky; kožené baliace tašky; kožené baliace vrecká; aktovky; puzdrá a obaly z vulkanfíbra; kľúčanky (kožená galantéria); sieťky na nákupy; kufriky.

19 - Reklamné stĺpy s výnimkou kovových; figuríny z kameňa, betónu alebo mramoru.

20 - Dekoratívne predmety vydávajúce zvuk; reklamné nafukovacie predmety; dekoratívne nástenné ozdoby s výnimkou textilných; dekoratívne závesy na steny s výnimkou textilných; slamky (na pitie); pútače z dreva alebo plastických hmôt; pletené predmety zo slamy; drevené alebo plastové nádoby; drevené alebo plastové nádoby; drevené alebo plastové schránky; figuríny z dreva, vosku, sadry alebo plastu.

21 - Poháriky papierové alebo z plastických hmôt; sklenené poháre; škatuľka na pečivo (keksy); nádoby na pitie; puzdrá na mydlo; mydlovničky; misky; karafy, fľaše; porcelánové ozdoby, dekorácie; poháre; hrnce, hrnčeky; papierové tanierce; porcelán; tanieriky, táčne, podnosy s výnimkou tanierikov z drahých kovov; poháriky s výnimkou pohárikov z drahých kovov; bonboniéry okrem bonboniér z drahých kovov; džbány s výnimkou džbánov z drahých kovov; krčahy s výnimkou krčahov z drahých kovov; figuríny z porcelánu, terakoty alebo skla.

24 - Samolepiaci textil nanášaný teplom; textílie; behúne na stôl; obrusy s výnimkou papierových; tkaniny; vlajky s výnimkou papierových; stolová a posteľná bielizeň; podložky pod poháre alebo tanierce (prestieranie); podložky na stôl s výnimkou papierových (anglické prestieranie); textilné obrúsky; obrúsky (textilné prestieranie).

25 - Maškarné kostýmy; šatky, závoje; športové oblečenie; tričká; pančuchy; pracovné plášte; čiapky; priliehavé čiapky; šilty (na čiapke); šilty na pokrývky hlavy; čiapkové štítky; náprsenky; oblečenie; odevy; pančuškové nohavice; kombinézy (oblečenie); šatky, šály; tielka; vesty; športové bundy; saká, bundy; oblečenie z papiera; čelenky.

28 - Jarmočná manéž (trhovisko); plyšové hračky; balóniky (hračka); balóny na hranie; hračky; zvončeky na vianočné stromčeky; hracie automaty s výnimkou automatov uvádzaných do chodu vhadením mince; golfové vaky; spoločenské hry; bábk; bábiky; divadelné masky; karnevalové masky; ozdoby na vianočné stromčeky s výnimkou osvetľovacích telies; zariadenia na elektronické hry s výnimkou hier využívajúcich televízne prijímače; autá (hračky); medvedíky (hračky).

32 - Nealkoholický aperitív; pivo; ovocné šťavy; minerálne vody (nápoje); sódová voda; zeleninové šťavy; nealkoholické nápoje.

34 - Tabak; zapaľovače; cigary; cigarety; fajčiarske

súpravy.

35 - Obchodný manažment v oblasti umenia; organizovanie výstav na obchodné a reklamné účely; zásielkové reklamné služby; pomoc pri riadení obchodnej činnosti; poskytovanie obchodných alebo podnikateľských informácií, vylepovanie plagátov; rozširovanie reklamných oznamov; sprostredkovateľne práce; štatistické informácie; predvádzanie tovaru; rozširovanie reklamných materiálov zákazníkom (letáky, prospekty, tlačivá, vzorky); zasielanie reklamných materiálov zákazníkom; vydávanie a aktualizovanie reklamných materiálov; distribúcia vzoriek; obchodný alebo podnikateľský prieskum; prenájom reklamných materiálov; služby, poradenstvo v obchodnej činnosti; uverejňovanie reklamných textov; vydávanie reklamných alebo náborových textov; reklama; rozhlasová reklama; vzťahy s verejnosťou, prieskum vzťahov medzi podnikmi, inštitúciami a spoločenským prostredím; televízna reklama; reklamné agentúry; poradenské služby v oblasti obchodného alebo podnikateľského riadenia; predvádzanie (služby modeliek) na reklamné účely a podporu predaja; prieskum trhu; hospodárske (ekonomické) predpovede; organizovanie komerčných alebo reklamných výstav; obchodné alebo podnikateľské informácie; prieskum verejnej mienky; prenájom reklamných priestorov; prenájom reklamných plôch; podpora predaja (pre tretie osoby); spracovanie textov.

36 - Prenájom nehnuteľností; realitné kancelárie; sprostredkovanie nehnuteľností; oceňovanie nehnuteľností; organizovanie dobročinných zbierok; organizovanie zbierok; finančné oceňovanie (poistenie, bankovníctvo, nehnuteľnosti); správa nehnuteľností; organizovanie lotérií.

38 - Televízne vysielanie; informačné kancelárie; tlačové kancelárie; prenájom prístrojov na prenos správ.

39 - Distribúcia tovaru na dobierku; prenájom; sprostredkovanie prepravy; informácie o doprave.

40 - Spracovanie kinematografických filmov; knižárstvo; zhromažďovanie materiálov (pre tretie osoby).

41 - Strihanie videopások; organizácia a vedenie dielni na výučbu; organizovanie plesov; organizovanie súťaží krásy; prevádzkovanie priestorov s hracími automatmi; rezervácia vstupeniek; zábavné parky; obveselenie; zábava, pobavenie; požíčovanie filmových premietáčiek a príslušenstva; filmové štúdiá; organizovanie súťaží (vedomostných alebo zábavných); prenájom dekorácií; zverejňovanie textov okrem reklamných; vydávanie textov s výnimkou reklamných alebo náborových; vyučovanie, vzdelávanie; prenájom audionahrávok; požíčovanie filmov; filmová tvorba; služby agentúry sprostredkovávajúce divadelných, koncertných a varietných umelcov; vydávanie kníh; prenájom rozhlasových a televíznych prijímačov; výroba rozhlasových a televíznych programov; služby poskytované orchestrami; divadelné predstavenia; výroba divadelných alebo iných predstavení; televízna zábava; prenájom divadelných dekorácií; umelecké módné agentúry; výchovno-zábavné klubové služby; organizovanie a vedenie kolokvií; organizovanie a vedenie konferencií; organizovanie a vedenie kongre-

sov; informácie o výchove a vzdelávaní; informácie o možnostiach rozptýlenia; informácie o možnostiach zábavy; organizovanie kultúrnych alebo vzdelávacích výstav; kluby zdravia (služby); služby poskytované prázdninovými tábormi (zábava); organizovanie živých vystúpení; živé predstavenie; organizovanie športových súťaží; plánovanie a organizovanie večierkov; služby nahrávacích štúdií; informácie o možnostiach rekreácie; prenájom videopások; organizovanie a vedenie seminárov; organizovanie a vedenie sympózií; výroba videofilmov.

42 - Poradenské služby v oblasti ochrany životného prostredia (nesúvisiace s riadením obchodov); zoznamovacie služby; odborné poradenstvo s výnimkou obchodného; usporadúvanie a prevádzkovanie výstav; hotelierske služby; tlač, tlačenie; meteorologické informácie; predpovede počasia; informácie o móde; pomoc pri výbere povolania; reštaurácie; reportérske služby; spravodajské služby; bufety; prekladateľské a tlmočnické služby; služby barov; módný dizajn; prenájom prenosných stavieb.

(730) Slovenská televízna spoločnosť, s. r. o., 900 82 Blatné 18, SK;

(210) 595-98

(220) 11.03.1998

(511) 25, 26

(540)



(510) 25 - Pánske, dámske, dievčenské, chlapčenské a detské oblečenie, odevy všetkého druhu vrátane osobnej bielizne, košeľe, svetre, vesty, bundy, saká, nohavice, zvrchníky, plášte, kabáty, oblečenie do dažďa a nepremokavé oblečenie, vetrovky, peleríny, dámske kabáty, bundy s kapucňou, trenčkoty, tenké bundy, pulóvre, blúzky, sukne, parky, kostýmy, šaty, tričká, krátke nohavice, džínsy, modré džínsy, večerné oblečenie, večerné šaty, obleky, kombinézy, uniformy, oblečenie na voľný čas, športové oblečenie, plavky a iné kúpacie a plážové oblečenie, motýliky, kravaty, klobúky, čiapky, baret, šatky, šály, rukavice, opasky, doplnky, teplákové súpravy, ponožky, spodná bielizeň, slipy, spodničky, nohavičky, body, tielka, podprsienky, korzety, živôtky, podväzky, oblečenie na spanie, pyžamá, nočné košeľe, nočné kabátiky, domáce oblečenie, župany, obuv všetkého druhu, topánky, čižmy, vysoké topánky, papuče a iná domáca obuv, športová obuv, športové čižmy a ich časti časti, podošvy, podpätky, holene, zvršky.

26 - Spony, pracký, cvoky, klipsy, zipsy a iné funkčné a ozdobné časti obuvi a odevov, odevné doplnky, pásky na rukávy, zápästky, mašle, stuhy.

(730) CONS TEKSTİL SANAYİ İTHALAT İHRACAT VE TİCARET LİMİTED ŞİRKETİ, Keresteciler Sitesi Fatih Caddesi Kasım Sokak No: 33, Merter - İstanbul, TR;

(210) 596-98
(220) 11.03.1998
(511) 30

(540) **THE SWEET WITH THE HOLE**

(510) 30 - Prípravky na báze kakaa, čokoláda, bombóny, cukrovinky, pekárske výrobky, zákusky a jemné pečivo, sušienky, sucháre, dezerty, múčniky, zmrzliny, mrazené cukrovinky, obilniny a obilninové prípravky.

(730) **Société des Produits Nestlé S. A.**, 1800 Vevey, CH;

(210) 597-98
(220) 11.03.1998
(511) 5

(540) **ECHINAGUARD**

(510) 5 - Farmaceutické prípravky.

(730) **MADAUS AG**, Ostmerheimer Straße 198, 51109 Köln, DE;

(210) 598-98
(220) 11.03.1998
(511) 5

(540) **Dr. Theiss Salviadent**

(510) 5 - Liečivá, farmaceutické a kozmetické výrobky z prírodných komponentov, liečivé rastliny a medicínálne bylenné čaje, medicínálne dietetické potraviny, ako napríklad prípravky na doplnenie základných potravín na zeleninovej báze, čaj a bylenné čaje tiež na lekárske účely, rastlinné výťažky zbavené alkoholu tiež vo forme cukríkov a kapsúl.

(730) **Naturwaren oHG Dr. Peter Theiss**, Michelinstrasse 10, D-66424 Hamburg, DE;

(210) 599-98
(220) 11.03.1998
(511) 5

(540) **Dr. Theiss Nova Figura**

(510) 5 - Liečivá, farmaceutické a kozmetické výrobky z prírodných komponentov, liečivé rastliny a medicínálne bylenné čaje, medicínálne dietetické potraviny, ako napríklad prípravky na doplnenie základných potravín na zeleninovej báze, čaj a bylenné čaje tiež na lekárske účely, rastlinné výťažky zbavené alkoholu tiež vo forme cukríkov a kapsúl.

(730) **Naturwaren oHG Dr. Peter Theiss**, Michelinstrasse 10, D-66424 Hamburg, DE;

(210) 600-98
(220) 11.03.1998
(511) 5

(540) **SAFIBOND**

(510) 5 - Dentálne zliatiny všetkých druhov.

(730) **SAFINA, a. s.**, 252 42 Vestec u Prahy, CZ;

(210) 644-98
(220) 13.03.1998
(511) 3, 4, 16, 19, 20, 21, 22, 25, 31, 40

(540) **KOSE**

(510) 3 - Vonné drevo.

4 - Drevené triesky ako palivo, drevené brikety, palivové drevo.

16 - Drevotrieskové dosky, platne a tabule (kancelárske potreby), rysovacie dosky, školské tabule.

19 - Drevené obloženie, surové drevo neočistené od kôry, spílené drevo, drevo ako polotovár, opracované drevo, drevo na výrobu potrieb pre domácnosť, drevené dlážky, drevené dyhy, dyhové drevo, drevo na výrobu sudov, drevené dosky, žiaruvzdorné drevo, lepenkové platne pre stavebníctvo, podlahové dosky, parketové podlahy, parketové výlisky, parketové dlážky, dlážky s výnimkou kovových, laminované podlahy a príslušenstvo k dreveným a laminovaným podlahám, obkladový materiál pre stavebníctvo s výnimkou kovových obkladov, preglejka, zárubne s výnimkou kovových, ozdobné drevené lišty, žalúzie s výnimkou kovových, okenice s výnimkou kovových, okenné rámy s výnimkou kovových, prechodové profily, drevené brány a dvere.

20 - Drevené sudy, kade a stojany na sudy a kade, drevené vínne dekantačné sudy, drevené cievky na nite, hodváby a motúzy, drevené kostry a rámy postelí, rámy na obrazy, rámy na vyšívanie, drevené časti úľov, dúžky, drevené rebríky, pútače, vývesné štíty, značky a tabule z dreva alebo plastu, interiérový a exteriérový nábytok vrátane kancelárskeho a školského nábytku, drevené hrany na nábytok, dvierka na nábytok, sochy, sošky, busty, figuríny, všetko z dreva, umelecké diela z dreva, drevené schránky, nádoby, škatule, debny a škatule, drevené obaly a prepravky na fľaše.

21 - Kuchynské dosky na krájanie z dreva, schránky na chlieb.

22 - Drevené hobliny.

25 - Dreváky.

31 - Drevené triesky na výrobu drevotriesky, surové drevo.

40 - Spracovanie dreva.

(730) **KOSE, spol s r. o.**, Šandorova 2, 821 03 Bratislava, SK;

(210) 645-98
(220) 13.03.1998
(591) hnedá, biela, oranžová
(511) 3, 4, 16, 19, 20, 21, 22, 25, 31, 40
(540)

KOSE

(510) 3 - Vonné drevo.

4 - Drevené triesky ako palivo, drevené brikety, palivové drevo.

16 - Drevotrieskové dosky, platne a tabule (kancelárske potreby), rysovacie dosky, školské tabule.

19 - Drevené obloženie, surové drevo neočistené od kôry, spílené drevo, drevo ako polotovár, opracované drevo, drevo na výrobu potrieb pre domácnosť, drevené dlážky, drevené dyhy, dyhové drevo, drevo na výrobu sudov, drevené dosky, žiaruvzdorné drevo, lepenkové platne pre stavebníctvo, podlahové dosky, parketové podlahy, parketové výlisky, parke-

tové dlážky, dlážky s výnimkou kovových, lamino-
vané podlahy a prislúšenstvo k dreveným a lamino-
vaným podlahám, obkladový materiál pre staveb-
níctvo s výnimkou kovových obkladov, preglejka,
zárubne s výnimkou kovových, ozdobné drevené
lišty, žalúzie s výnimkou kovových, okenice s vý-
nimkou kovových, okenné rámy s výnimkou kovo-
vých, prechodové profily, drevené brány a dvere.

20 - Drevené sudy, kade a stojany na sudy a kade,
drevené vínne dekantačné sudy, drevené cievky na
nite, hodváby a motúzy, drevené kostry a rámy pos-
telí, rámy na obrazy, rámy na vyšívanie, drevené
časti úľov, dážky, drevené rebriky, pútače, vývesné
štíty, značky a tabule z dreva alebo plastu, interiéro-
vý a exteriérový nábytok vrátane kancelárskeho a
školského nábytku, drevené hrany na nábytok,
dvierka na nábytok, sochy, sošky, busty, figuríny,
všetko z dreva, umelecké diela z dreva, drevené
schránky, nádoby, škatule, debny a škatule, drevené
obaly a prepravky na fľaše.

21 - Kuchynské dosky na krájanie z dreva, schrán-
ky na chlieb.

22 - Drevené hobliny.

25 - Dreváky.

31 - Drevené triesky na výrobu drevotriesky, surové
drevo.

40 - Spracovanie dreva.

(730) **KOSE, spol s r. o.**, Šandorova 2, 821 03 Bratislava,
SK;

(210) 647-98

(220) 13.03.1998

(310) 744099

(320) 16.09.1997

(330) AU

(511) 3

(540) **PALMOLIVE BOTANICALS**

(510) 3 - Prípravky na starostlivosť o vlasy a telo.

(730) **COLGATE-PALMOLIVE COMPANY**, 300 Park
Avenue, New York, New York, US;

(210) 648-98

(220) 13.03.1998

(511) 29

(540)



(510) 29 - Mlieko a mliečne výrobky.

(730) **May Milch GmbH and Co. KG**, Peter-May-
-Strasse 45, Erfstadt, DE;

(210) 649-98

(220) 13.03.1998

(511) 9

(540) **SURFADVISOR**

(510) 9 - Počítačový hardvér, počítačový hardvér na pou-
žitie v prostredí globálnych komunikačných sietí,
modemy k sieťovým počítačom; počítačový softvér,
počítačové príručky k softvéru a príručky s pokyn-
mi predávané ako jeho časť, najmä softvér na sprá-
vu užívateľských priorít na použitie v prostredí glo-
bálnych komunikačných sietí.

(730) **International Business Machines Corporation**,
Old Orchard Road, Armonk, N. Y. 10504, US;

(210) 654-98

(220) 13.03.1998

(511) 5

(540) **EVIT**

(510) 5 - Kapsuly s obsahom vitamínu E, vitamínové prí-
pravky.

(730) **RODISMA-MED PHARMA GmbH**, Haupt-
strasse 463, D-51143 Köln, DE;

(210) 659-98

(220) 13.03.1998

(511) 5

(540) **VERRUMEL**

(510) 5 - Farmaceutické prípravky a substancie, dermato-
logické prípravky.

(730) **HERMAL KURT HERMANN GmbH & Co**, D-
-21462 Reinbek, DE;

(210) 661-98

(220) 16.03.1998

(310) 75/366.414

(320) 01.10.1997

(330) US

(511) 9

(540) **CLUSTERWORKS**

(510) 9 - Technické a programové vybavenie počítačov.

(730) **Digital Equipment Corporation**, 111 Powdermill
Road, Maynard, Massachusetts 01754-1499, US;

(210) 662-98

(220) 16.03.1998

(511) 12

(540)

COUNTY

(510) 12 - Zariadenia na pohyb po zemi; vozidlá vrátane
osobných automobilov, nákladných automobilov,
autobusov, prívosov, traktorov, kolies na vozidlá,
pneumatik; časti a súčasti uvedených tovarov.

(730) **HYUNDAI MOTOR COMPANY**, 140-2, Ke-
-Dong, Chongro-Ku, Seoul, KR;

(210) 672-98

(220) 16.03.1998

(591) červená, čierna, strieborná

(511) 30

(540)



(510) 32 - Minerálne vody.
33 - Rum, džin.

(730) LA TONDEÑA DISTILLERS, INC., 453 Carlos Palanca Street, Quiapo, Manila, PH;

(210) 980-98
(220) 17.04.1998
(511) 33
(540)

LA TONDEÑA
DISTILLERS INC.

(510) 33 - Rum, džin.
(730) LA TONDEÑA DISTILLERS, INC., 453 Carlos Palanca Street, Quiapo, Manila, PH;

(210) 981-98
(220) 17.04.1998
(511) 33
(540)



(510) 33 - Rum.
(730) LA TONDEÑA DISTILLERS, INC., 453 Carlos Palanca Street, Quiapo, Manila, PH;

(210) 982-98
(220) 17.04.1998
(591) biela, oranžová, červená, zelená, modrá, hnedá, čierna
(511) 33

(540)



(510) 33 - Rum.
(730) LA TONDEÑA DISTILLERS, INC., 453 Carlos Palanca Street, Quiapo, Manila, PH;

(210) 983-98
(220) 17.04.1998
(511) 33

(540) **GINEBRA SAN MIGUEL**

(510) 33 - Džin.
(730) LA TONDEÑA DISTILLERS, INC., 453 Carlos Palanca Street, Quiapo, Manila, PH;

(210) 984-98
(220) 17.04.1998
(591) biela, žltá, červená, modrá, čierna, fialová, zlatá
(511) 33
(540)



(510) 33 - Džin.
(730) LA TONDEÑA DISTILLERS, INC., 453 Carlos Palanca Street, Quiapo, Manila, PH;

(210) 985-98
(220) 17.04.1998
(511) 33

(730) **TORRENT PHARMACEUTICALS LIMITED**,
Torrent House off Ashram Road, Ahmedabad
380 009, IN;

(210) 969-98
(220) 17.04.1998
(511) 5

(540) **RANITIN**

(510) 5 - Farmaceutické výrobky.

(730) **TORRENT PHARMACEUTICALS LIMITED**,
Torrent House off Ashram Road, Ahmedabad
380 009, IN;

(210) 970-98
(220) 17.04.1998
(511) 5
(540)



(510) 5 - Farmaceutické výrobky.

(730) **TORRENT PHARMACEUTICALS LIMITED**,
Torrent House off Ashram Road, Ahmedabad
380 009, IN;

(210) 971-98
(220) 17.04.1998
(511) 30
(540)



(510) 30 - Mrazený smotanový krém.

(730) **OTICE - WERA, spol. s r. o.**, 747 81 Otice 185,
CZ;

(210) 972-98
(220) 17.04.1998
(511) 5

(540) **LISTRIL**

(510) 5 - Farmaceutické výrobky.

(730) **TORRENT PHARMACEUTICALS LIMITED**,
Torrent House off Ashram Road, Ahmedabad
380 009, IN;

(210) 973-98
(220) 17.04.1998
(511) 16

(540) **EASY PC**

(510) 16 - Periodické publikácie, časopisy, fotografie, in-
štruktívne a náučné materiály, knihy, brožúry, letáky.

(730) **VNU Business Publications Limited**, 32-34
Broadwick Street, London W1A 2HG, GB;

(210) 975-98
(220) 17.04.1998
(511) 32, 33, 42

(540) **PAVELKA**

(510) 32 - Nealkoholické nápoje, mušty, ovocné šťavy,
šumivé a sýtené nápoje.

33 - Vína, destilované nápoje, alkoholické nápoje
všetkých druhov s výnimkou piva.

42 - Poradenská činnosť v oblasti vinohradníctva a
vinárstva.

(730) **Pavelka Milan, Ing.**, Čajlanská 126, 902 01 Pezi-
nok, SK;

(210) 976-98
(220) 17.04.1998
(511) 25

(540) **BOUNCY**

(510) 25 - Odevy, obuv.

(730) **SEQUENS, s. r. o.**, Martinčekova 6, 821 09
Bratislava, SK;

(210) 978-98
(220) 17.04.1998
(591) biela, žltá, červená, zelená, modrá, čierna
(511) 32
(540)



(510) 32 - Minerálne vody.

(730) **LA TONDEÑA DISTILLERS, INC.**, 453 Carlos
Palanca Street, Quiapo, Manila, PH;

(210) 979-98
(220) 17.04.1998
(591) červená, zelená
(511) 32, 33

(210) 958-98
(220) 16.04.1998
(511) 12

(540) **MP 57 Sibir**

(510) 12 - Pneumatiky.
(730) **MATADOR, a. s.**, T. Vansovej 1054/45, 020 32
Púchov, SK;

(210) 959-98
(220) 16.04.1998
(511) 12

(540) **MPM 405 CITY**

(510) 12 - Pneumatiky.
(730) **MATADOR, a. s.**, T. Vansovej 1054/45, 020 32
Púchov, SK;

(210) 960-98
(220) 16.04.1998
(511) 12

(540) **MPA 205 Trailer**

(510) 12 - Pneumatiky.
(730) **MATADOR, a. s.**, T. Vansovej 1054/45, 020 32
Púchov, SK;

(210) 961-98
(220) 16.04.1998
(511) 12

(540) **MPA 200 Titan**

(510) 12 - Pneumatiky.
(730) **MATADOR, a. s.**, T. Vansovej 1054/45, 020 32
Púchov, SK;

(210) 962-98
(220) 16.04.1998
(511) 9, 35, 39, 41, 42

(540) **POWER PLUS**

(510) 9 - Elektronické zábavné a výherné zariadenia.
35 - Reklamná činnosť, vytváranie veľkoplošnej reklamy a reklamných médií.
39 - Export a import rôznych tovarov.
41 - Prevádzkovanie výherných a zábavných automatov a zariadení.
42 - Reštauračné služby.
(730) **POWER PLUS, s. r. o.**, Horná 45, 974 01 Banská Bystrica, SK;

(210) 964-98
(220) 16.04.1998
(310) 75/374.728
(320) 17.10.1997
(330) US
(511) 3

(540) **SUN DAPPLES**

(510) 3 - Mydlá; kozmetické prípravky, toaletné prípravky a potreby, ako sú kolínske vody, parfumové vody a parfumsy, kozmetické prípravky do kúpeľa, sprchovacie gély, šampóny, toaletné vody, púder.

(730) **Amway Corporation**, spoločnosť zriadená podľa zákonov štátu Michigan, 7575 Fulton Street East, Ada, Michigan 49355-0001, US;

(210) 965-98
(220) 17.04.1998
(310) 131012
(320) 20.03.1998
(330) CZ
(511) 12, 17, 20, 22, 25, 28

(540) **DYNAFIBER**

(510) 12 - Zariadenia na lodnú dopravu.
17 - Polotovary z plastických hmôt, tesniace hmoty, upchávky a izolácie.
20 - Výrobky z plastických hmôt, ktoré nie sú uvedené v iných triedach.
22 - Povrazy a struny na technické účely, laná a motúzy z prírodných, umelých alebo plastických látok, lodné plachty a vrecia (mechy).
25 - Špeciálne oblečenie na vykonávanie vodných športov, surfingu a windsurfingu (plávajúce dosky - vodné lyže), najmä surfingu, windsurfingu, vodného lyžovania a obdobných športov.
28 - Športové potreby na vykonávanie vodných športov, najmä náradie a výstroj na surfingu, windsurfingu, vodné lyžovanie a obdobné športy, výstroj na vykonávanie uvedených športov, výstroj plachetnic a windsurfingov, najmä stožiare a rahná.
(730) **TECHNOFIBER, s. r. o.**, Kpt. Jaroše 39 b, 602 00 Brno, CZ;

(210) 966-98
(220) 17.04.1998
(511) 12, 17, 20, 22, 25, 28

(540) **TECHNOFIBER**

(510) 12 - Zariadenia na lodnú dopravu.
17 - Polotovary z plastických hmôt, tesniace hmoty, upchávky a izolácie.
20 - Výrobky z plastických hmôt, ktoré nie sú uvedené v iných triedach.
22 - Povrazy a struny na technické účely, laná a motúzy z prírodných, umelých alebo plastických látok, lodné plachty a vrecia (mechy).
25 - Špeciálne oblečenie na vykonávanie vodných športov, najmä surfingu, windsurfingu, vodného lyžovania a obdobných športov.
28 - Športové potreby na vykonávanie vodných športov, surfingu a windsurfingu (plávajúce dosky - vodné lyže), najmä náradie a výstroj na surfingu, windsurfingu, vodné lyžovanie a obdobné športy, výstroj na vykonávanie uvedených športov, výstroj plachetnic a windsurfingov, najmä stožiare a rahná.
(730) **TECHNOFIBER, s. r. o.**, Kpt. Jaroše 39 b, 602 00 Brno, CZ;

(210) 968-98
(220) 17.04.1998
(511) 5

(540) **QUINTOR**

(510) 5 - Farmaceutické výrobky.

(730) **Prvá realitná a splátková kancelária, a. s.**, Rozmarínova 15, 945 01 Komárno, SK;

(210) 943-98
(220) 15.04.1998
(511) 33, 41, 42
(540)



(510) 33 - Víno.
41 - Prevádzkovanie múzea, organizovanie kultúrnych a vzdelávacích výstav, organizovanie prehliadok vín, organizovanie seminárov.
42 - Ochutnávka vín.

(730) **Hažir Dušan, Ing.**, Višňová 5, 080 01 Prešov, SK;

(210) 944-98
(220) 15.04.1998
(511) 35
(540)

CHIRA EAST

(510) 35 - Sprostredkovanie obchodu s výrobkami; sprostredkovanie tuzemského a zahraničného obchodu, najmä so zdravotníckou a meracou technikou.

(730) **CHIRA EAST, spol. s r. o.**, Ul. Dr. Uradníčka 191, 916 01 Stará Turá, SK;

(210) 945-98
(220) 15.04.1998
(511) 32, 33

(540) **BOONE'S FARM**

(510) 32 - Pivo; minerálne a sýtené vody a iné nealkoholické nápoje; ovocné nápoje a ovocné šťavy; sirupy a iné prípravky na výrobu nápojov.

33 - Alkoholické nápoje s výnimkou piva.

(730) **E. & J. GALLO WINERY**, 600 Yosemite Boulevard, Modesto, California 95354, US;

(210) 947-98
(220) 16.04.1998
(511) 6, 19

(540) **GRANUM**

(510) 6 - Kovový stavebný materiál, nosníky a konštrukcie vrátane kovových nosníkov pre železobetón.

19 - Výrobky z cementu, betónové prvky, betonárske výrobky, dlaždice, dlažby, prefabrikáty, stropy, nosníky, tvarovky, stropné dosky, betónové dosky, armovaný betón.

(730) **PREMAC, spol. s r. o.**, Stará Vajnorská cesta 25, 832 17 Bratislava, SK;

(210) 952-98
(220) 16.04.1998
(511) 5

(540) **ENVIGRON**

(510) 5 - Farmaceutické a liečivé prípravky a látky.

(730) **SmithKline Beecham p. l. c.**, New Horizons Court, Brentford, Middlesex TW8 9EP, GB;

(210) 953-98
(220) 16.04.1998
(511) 5

(540) **RECERNA**

(510) 5 - Farmaceutické a liečivé prípravky a látky.

(730) **SmithKline Beecham p. l. c.**, New Horizons Court, Brentford, Middlesex TW8 9EP, GB;

(210) 954-98
(220) 16.04.1998
(511) 5

(540) **VERIFID**

(510) 5 - Farmaceutické a liečivé prípravky a látky.

(730) **SmithKline Beecham p. l. c.**, New Horizons Court, Brentford, Middlesex TW8 9EP, GB;

(210) 955-98
(220) 16.04.1998
(310) 2156853
(320) 30.01.1998

(330) GB

(511) 5

(540) **RESERNA**

(510) 5 - Farmaceutické a liečivé prípravky a látky.

(730) **SmithKline Beecham p. l. c.**, New Horizons Court, Brentford, Middlesex TW8 9EP, GB;

(210) 956-98
(220) 16.04.1998
(511) 30

(540) **DOLMIO PRESTO**

(510) 30 - Omáčky okrem mäsových.

(730) **Mars, Incorporated**, McLean, Virginia 22101, US;

(210) 957-98
(220) 16.04.1998
(511) 12

(540) **MPT 605 Collos**

(510) 12 - Pneumatiky.

(730) **MATADOR, a. s.**, T. Vansovej 1054/45, 020 32 Púchov, SK;

(210) 908-98
(220) 09.04.1998
(511) 41

(540) **STARPLEX**

(510) 41 - Služby v oblasti hraných filmov.
(730) **Cineplex Odeon (Barbados) Inc.**, c/o Peat Marwick Associates Limited, Hastings, Christ Church, BB;

(210) 913-98
(220) 14.04.1998
(511) 2, 6, 30

(540) **KORNUTA**

(510) 2 - Potravinárske farbivá.
6 - Hliníková fólia.
30 - Aromatické prípravky do potravín, obľátky, keksy, spojivá ako prísady do zmrzlín, zmrzliny.
(730) **FZ KORNUTA, a. s.**, Clementisa 63, 971 01 Prievidza, SK;

(210) 914-98
(220) 14.04.1998
(511) 2, 6, 30
(540)



(510) 2 - Potravinárske farbivá.
6 - Hliníková fólia.
30 - Aromatické prípravky do potravín, obľátky, keksy, spojivá ako prísady do zmrzlín, zmrzliny.
(730) **FZ KORNUTA, a. s.**, Clementisa 63, 971 01 Prievidza, SK;

(210) 915-98
(220) 14.04.1998
(511) 2, 6, 30
(540)



(510) 2 - Potravinárske farbivá.
6 - Hliníková fólia.
30 - Aromatické prípravky do potravín, obľátky, keksy, spojivá ako prísady do zmrzlín, zmrzliny.
(730) **KORNUTA, spol. s r. o.**, Clementisova 63, 971 01 Prievidza, SK;

(210) 935-98
(220) 15.05.1998
(591) biela, žltá, hnedá, červená, zelená, čierna
(511) 29, 30, 31, 39
(540)



(510) 29 - Konzervovaná cibuľa, prípravky na výrobu polievok, koncentrované vývary, konzervované záhradné bylinky, konzervovaná zelenina, sušená zelenina, prípravky na zeleninové polievky.
30 - Aníz (semená), aromatické prípravky do potravín, badián, čili (korenie), chuťové prísady, kari (korenie), klinčeky (korenie), korenie (spices), korenie (pepper), koreniny, marináda (chuťové prísady), nové korenie, orechy (muškátové), paprika (korenie), príchuti (arómy), príchuti do potravín (s výnimkou esencií a éterických olejov), príchuti s výnimkou éterických olejov, kuchynská soľ, soľ na konzervovanie potravín, šafran (korenie), škoric (korenie), zázvor.
31 - Semená rastlín, zelenina (čerstvá).
39 - Balenie tovaru.
(730) **THYMOS, s. r. o.**, Popradská 518, 059 52 Veľká Lomnica, SK;

(210) 936-98
(220) 15.04.1998
(511) 42
(540) **AMIS**
(510) 42 - Počítačové programovanie.
(730) **Login, a. s.**, Dlhá 2, 900 31 Stupava, SK;

(210) 937-98
(220) 15.04.1998
(511) 5
(540) **TYPHERIX**
(510) 5 - Farmaceutické a liečivé prípravky a látky na humánne použitie; vakcíny.
(730) **SmithKline Beecham Biologicals S. A.**, Rue de L'Institut 89, B-1330 Rixensart, BE;

(210) 940-98
(220) 15.04.1998
(511) 36
(540)



(510) 36 - Poskytovanie pôžičiek na báze záložne, resp. zhodnotenie vkladov tichých spoločníkov, finančníctvo, finančný servis, financovanie nákupu na splátky, realitné kancelárie.

(540)



(510) 30 - Čokoládové a pečivárske výrobky, cukrovinky a cukrárenské výrobky, mlynárenské výrobky.

(730) **KLEMBER, spol. s r. o.**, Nová Osada č. 757, 929 01 Dunajská Streda, SK;

(210) 895-98

(220) 09.04.1998

(511) 5

(540)

lydium-klp

(510) 5 - Farmaceutické prípravky na prevenciu a na liečenie chorôb, zdravotných ťažkostí a zlych funkcií zvierat, farmaceutické prípravky na zvýšenie produktivity zvierat produkujúcich potraviny, ako aj domácich zvierat vrátane oviec, kôz, dobytky, prasiat, koní, psov, mačiek, vtákov a rýb.

(730) **Nika Health Products Limited**, Städtle 36, 9490 Vaduz, LI;

(210) 904-93

(220) 09.04.1998

(511) 5, 16, 31

(540)



(510) 5 - Farmaceutické, zverolekárske a zdravotnícke prípravky; dietetické látky prispôsobené na lekárske účely, potrava pre dojcata; náplasti, obväzový materiál; hmoty na plombovanie zubov a zubné vosky; dezinfekčné prostriedky; prípravky na ničenie živočíšnych škodcov; fungicídy, herbicídy.

16 - Papier, kartón, lepenka a výrobky z týchto materiálov, ktoré nie sú zahrnuté v iných triedach; tlačoviny, časopisy, periodiká, knihy; knihárske výrobky, fotografie; papiernický tovar a písacie potreby; lepidlá na papier a na použitie v domácnosti;

potreby pre umelcov; maliarske štetce; písacie stroje a kancelárske potreby okrem nábytku; vzdelávacie a učebné potreby okrem prístrojov; obalové materiály z plastických hmôt, ktoré nie sú zahrnuté v iných triedach; hracie karty; tlačové znaky; tlačiarenske štočky.

31 - Poľnohospodárske, záhradkárske a lesné produkty a obilniny, ktoré nie sú zahrnuté v iných triedach; živé zvieratá; čerstvé ovocie a zelenina; semená, živé rastliny a prírodné kvety; potrava pre zvieratá, slad.

(730) **Agribrands International Inc.**, 9811, South Forty Drive, St. Louis, Missouri 63124, US;

(210) 905-98

(220) 09.04.1998

(511) 5, 16, 31

(540)



(510) 5 - Farmaceutické, zverolekárske a zdravotnícke prípravky; dietetické látky prispôsobené na lekárske účely, potrava pre dojcata; náplasti, obväzový materiál; hmoty na plombovanie zubov a zubné vosky; dezinfekčné prostriedky; prípravky na ničenie živočíšnych škodcov; fungicídy, herbicídy.

16 - Papier, kartón, lepenka a výrobky z týchto materiálov, ktoré nie sú zahrnuté v iných triedach; tlačoviny, časopisy, periodiká, knihy; knihárske výrobky, fotografie; papiernický tovar a písacie potreby; lepidlá na papier a na použitie v domácnosti; potreby pre umelcov; maliarske štetce; písacie stroje a kancelárske potreby okrem nábytku; vzdelávacie a učebné potreby okrem prístrojov; obalové materiály z plastických hmôt, ktoré nie sú zahrnuté v iných triedach; hracie karty; tlačové znaky; tlačiarenske štočky.

31 - Poľnohospodárske, záhradkárske a lesné produkty a obilniny, ktoré nie sú zahrnuté v iných triedach; živé zvieratá; čerstvé ovocie a zelenina; semená, živé rastliny a prírodné kvety; potrava pre zvieratá, slad.

(730) **Agribrands International Inc.**, 9811, South Forty Drive, St. Louis, Missouri 63124, US;

(210) 907-98

(220) 09.04.1998

(511) 34

(540)

YBA

(510) 34 - Cigarety, tabak, tabakové výrobky, fajčiarske potreby, zapalovače, zápalky.

(730) **BRITISH AMERICAN TOBACCO (BRANDS) LIMITED**, Globe House, 4 Temple Place, London WC2R 2PG, GB;

(510) 25 - Bundy, cyklistické oblečenie, čiapky, futbalová obuv a topánky, gymnastické cvičky, kombinézy na vodné lyžovanie, kúpacie čiapky, kúpacie plášte, obuv a šľapky na kúpanie, lyžiarske topánky a obuv, plavky, športová a turistická obuv.

35 - Reklamná agentúra, reklama, reklamná a propagačná činnosť, rozširovanie reklamných materiálov, uverejňovanie reklamných textov, vydávanie a aktualizovanie reklamných materiálov alebo nábových textov, zasielanie reklamných materiálov zákazníkom.

39 - Organizovanie okružných plavieb, ogranizovanie exkurzií, organizovanie okružných výletov, cestovné a turistické kancelárie s výnimkou kancelárií poskytujúcich rezerváciu hotelového ubytovania, sprevádzanie turistov, sprostredkovanie prepravy, preprava turistov, organizovanie výletov, rezervácia zájazdov.

(730) **Fellner Pavel, Ing. - BUBO Tour**, Župné námestie 3, 811 03 Bratislava, SK;

(210) 882-98

(220) 08.04.1998

(591) biela, zelená, žltá, čierna

(511) 29, 30, 32, 35, 39

(540)



(510) 29 - Konzervované ovocie a zelenina, džemy, pretlaky, rósoly, zeleninové šťavy.

30 - Cukor, biohydráty sacharózy, cukrovinky, kakao.

32 - Sirupy.

35 - Sprostredkovanie nákupu a predaja tovarov.

39 - Balenie tovarov.

(730) **BAVEX CK, a. s.**, Cukrovarská 225, 925 21 Sládkovičovo, SK;

(210) 891-98

(220) 09.04.1998

(511) 30

(540)



(510) 30 - Čokoládové a pečivárske výrobky, cukrovinky a cukrárenské výrobky, mlynárske výrobky.

(730) **KLEMBER, spol. s r. o.**, Nová Osada č. 757, 929 01 Dunajská Streda, SK;

(210) 892-98

(220) 09.04.1998

(511) 30

(540)



(510) 30 - Čokoládové a pečivárske výrobky, cukrovinky a cukrárenské výrobky, mlynárske výrobky.

(730) **KLEMBER, spol. s r. o.**, Nová Osada č. 757, 929 01 Dunajská Streda, SK;

(210) 893-98

(220) 09.04.1998

(511) 30

(540)



(510) 30 - Čokoládové a pečivárske výrobky, cukrovinky a cukrárenské výrobky, mlynárske výrobky.

(730) **KLEMBER, spol. s r. o.**, Nová Osada č. 757, 929 01 Dunajská Streda, SK;

(210) 894-98

(220) 09.04.1998

(511) 30

(210) 818-98
(220) 02.04.1998
(511) 16, 35, 40, 41, 42

(540) **P.Paul**

(510) 16 - Fotografie, reklamné materiály v papierovej forme.

35 - Reklamná činnosť.

40 - Spracovanie fotografií, zostavovanie a výroba reklamných materiálov.

41 - Vydavateľská a edičná činnosť.

42 - Poradenská činnosť v oblasti dizajnu a reklamy, navrhovanie grafického a priemyselného dizajnu, prevádzka fotoštúdia, tvorba priemyselnej, reklamnej a umeleckej fotografie.

(730) **P.PAUL Fotoštúdio a reklamná agentúra, spol. s r. o.**, Karpatská 15, 811 05 Bratislava, SK;

(210) 841-98
(220) 06.04.1998
(511) 19, 27, 37, 42
(540)

G&V PARKET

(510) 19 - Nekovové a parketové dlážky.

27 - Podlahové krytiny z laminátu a dreva, línoleum, izolačné podlahové krytiny, koberce, dverové rohožky, protišmykové rohože, tapety.

37 - Štavba a rekonštrukcia interiérov, opravy budov, murovanie, sadrovanie, štukovanie, tapetovanie, interiérové a exteriérové maľovanie a natieranie, klampiarstvo a inštalatérstvo, inštalácia elektrických spotrebičov, inštalácia klimatizačných zariadení, montáž kuchynských zariadení, kúrenárske práce, montáž a opravy vykurovacích zariadení, montovanie lešení, izolovanie stavieb, čistenie okien.

42 - Návrh interiérov.

(730) **G V Parket, spol. s r. o.**, Jégého 8, 821 08 Bratislava, SK;

(210) 849-98
(220) 06.04.1998
(511) 3, 18, 25, 35, 36
(540)

K CERO

(510) 3 - Kozmetické prípravky.

18 - Výrobky z kože, kožušín a príp. imitácie a doplnky z nich nezahrnuté v iných triedach; sedlárske výrobky; usne, koženky a výrobky z týchto materiálov nezahrnuté v iných triedach; brašnárske kožené výrobky; surové kože a kožušiny; vyčinené kože a kožušiny (polotovary); imitácie kože a kožušín (polotovary).

25 - Odevy, obuv, pokrývky hlavy, odevné doplnky nezahrnuté v iných triedach, najmä z kože a kožušín.

35 - Sprostredkovanie obchodu s kožušinami, odevmi, obuvou, koženým tovarom, kozmetikou a drogériou.

36 - Služby v oblasti nehnuteľností.

(730) **Cerulík Roman - K CERO**, Štefánikova 59, 949 01 Nitra, SK;

(210) 852-98
(220) 07.04.1998
(511) 6, 9, 12
(540)



(510) 6 - Obyčajné kovy a ich zliatiny, stavebný materiál z kovu, prenosné stavby z kovu, kovový materiál na železničné trate, káble a drôty z obyčajných kovov s výnimkou elektrických, železiarsky tovar patriaci do tr. 6, kovové potrubia a rúry, bezpečnostné schránky, kovové bezpečnostné reťaze, kovové cestné zvodidlá, kovové čeluste zveráka, kovové dopravné palety, drôtené pletivo, kovové držadlá, rukoväti, kľučky, kľúče, stavebné kovania, kovové reťaze, kovové montážne kľúče, kovové okenice, okenné rámy, okná, rebríky, ostnatý drôt, pánty, závesy, pancierové platne, pokladničky, visacie zámky, kovové zámky s výnimkou elektrických, kovové zámky na vozidlá, kovové závery, zámky na radiacu páku prevodovky motorových vozidiel, mechanické zabezpečovacie zariadenia do vozidiel.

9 - Elektrické akumulátory, azbestové odevy na ochranu proti ohňu, elektrické batérie, diaľkové ovládače, hasiace prístroje, elektrické hlásiče, elektrické zariadenia proti krádeži, nepriestrelné vesty, ochranné oblečenie proti ohňu, ochranné helmy, masky, ochranné obleky proti úrazom, radiácii a ohňu, poplašné zariadenia, požiarné hlásiče, bezpečnostné siete, ochranné siete proti nehodám, sirény, snímače, ochranné štíty na tvár, zabezpečovacie zariadenia proti odcudzeniu a ich časti, súčasti a príslušenstvo patriace do tr. 9, elektrické zámky.

12 - Vozidlá, automobily, automobilové podvozky a ich časti, súčasti a príslušenstvo patriace do tr. 12, lode, protišmykové reťaze, zabezpečovacie zariadenia proti odcudzeniu vozidiel a ich časti, súčasti a príslušenstvo patriace do tr. 12.

(730) **PROTON, s. r. o.**, Zliechovská 341, 018 64 Košeca, SK;

(210) 854-98
(220) 07.04.1998
(511) 25, 35, 39
(540)

BUB

drahých kovov; poháriky s výnimkou pohárikov z drahých kovov; bonboniéry okrem bonboniér z drahých kovov; džbány s výnimkou džbánov z drahých kovov; krčahy s výnimkou krčahov z drahých kovov; figuríny z porcelánu, terakoty alebo skla.

24 - Samolepiaci textil nanášaný teplom; textilie; behúne na stôl; obrusy s výnimkou papierových; tkaniny; vlajky s výnimkou papierových; stolová a posteľná bielizeň; podložky pod poháre alebo tanier (prestieranie); podložky na stôl s výnimkou papierových (anglické prestieranie); textilné obrúsky; obrúsky (textilné prestieranie).

25 - Maškarné kostýmy; šatky, závoje; športové oblečenie; tričká; pančuchy; pracovné plášte; čiapky; priliehavé čiapky; šilty (na čiapke); šilty na pokrývky hlavy; čiapkové štítky; náprsenky; oblečenie; odevy; pančuškové nohavice; kombinézy (oblečenie); šatky, šály; tielka; vesty; športové bundy; saká, bundy; oblečenie z papiera; čelenky.

28 - Jarmočná manéž (trhovisko); plyšové hračky; balóniky (hračka); balóny na hranie; hračky; zvončeky na vianočné stromčeky; hracie automaty s výnimkou automatov uvádzaných do chodu vhođením mince; golfové vaky; spoločenské hry; bábky; bábičky; divadelné masky; karnevalové masky; ozdoby na vianočné stromčeky s výnimkou osvetľovacích telies; zariadenia na elektronické hry s výnimkou hier využívajúcich televízne prijímače; autá (hračky); medvedíky (hračky).

32 - Nealkoholický aperitív; pivo; ovocné šťavy; minerálne vody (nápoje); sódová voda; zeleninové šťavy; nealkoholické nápoje.

34 - Tabak; zapaľovače; cigary; cigarety; fajčiarske súpravy.

35 - Obchodný manažment v oblasti umenia; organizovanie výstav na obchodné a reklamné účely; zasielkové reklamné služby; pomoc pri riadení obchodnej činnosti; poskytovanie obchodných alebo podnikateľských informácií, vylepovanie plagátov; rozširovanie reklamných oznamov; štatistické informácie; predvádzanie tovaru; rozširovanie reklamných materiálov zákazníkom (letáky, prospekty, tlačivá, vzorky); zasielanie reklamných materiálov zákazníkom; vydávanie a aktualizovanie reklamných materiálov; distribúcia vzoriek; obchodný alebo podnikateľský prieskum; prenájom reklamných materiálov; služby, poradenstvo v obchodnej činnosti; uverejňovanie reklamných textov; vydávanie reklamných alebo náborových textov; reklama; rozhlasová reklama; vzťahy s verejnosťou (prieskum vzťahov medzi podnikmi, inštitúciami a spoločenským prostredím; televízna reklama; reklamné agentúry; poradenské služby v oblasti obchodného alebo podnikateľského riadenia; predvádzanie (služby modeliek) na reklamné účely a podporu predaja; prieskum trhu; hospodárske (ekonomické) predpovede; organizovanie komerčných alebo reklamných výstav; obchodné alebo podnikateľské informácie; prieskum verejnej mienky; prenájom reklamných priestorov; prenájom reklamných plôch; podpora predaja (pre tretie osoby); spracovanie textov; sprostredkovanie obchodu s tovarom v už uvedených triedach.

36 - Prenájom nehnuteľností; realitné kancelárie; sprostredkovanie nehnuteľností; oceňovanie nehnuteľností; organizovanie dobročinných zbierok; organizovanie zbierok; finančné oceňovanie (poistenie, bankovníctvo, nehnuteľnosti); správa nehnuteľností; organizovanie lotérií.

38 - Televízne vysielanie; informačné kancelárie; tlačové kancelárie; prenájom prístrojov na prenos správ.

39 - Distribúcia tovaru na dobierku; sprostredkovanie prepravy; informácie o doprave; prenájom dopravných prostriedkov.

40 - Spracovanie kinematografických filmov; knižárstvo; zhromažďovanie materiálov (pre tretie osoby).

41 - Strihanie videopások; organizácia a vedenie dielni na výučbu; organizovanie plesov; organizovanie súťaží krásy; prevádzkovanie priestorov s hracími automatmi; rezervácia vstupeniek; zábavné parky; obveselenie; zábava, pobavenie; požičiavanie filmových premietačiek a príslušenstva; filmové štúdiá; organizovanie súťaží (vedomostných alebo zábavných); prenájom dekorácií; zverejňovanie textov okrem reklamných; vydávanie textov s výnimkou reklamných alebo náborových; vyučovanie, vzdelávanie; prenájom audionahrávok; požičiavanie filmov; filmová tvorba; služby agentúr sprostredkovávajúcich divadelných, koncertných a varietných umelcov; vydávanie kníh; prenájom rozhlasových a televíznych prijímačov; výroba rozhlasových a televíznych programov; služby poskytované orchestrami; divadelné predstavenia; výroba divadelných alebo iných predstavení; televízna zábava; prenájom divadelných dekorácií; umelecké módné agentúry; výchovno-zábavné klubové služby; organizovanie a vedenie kolokvií; organizovanie a vedenie konferencií; organizovanie a vedenie kongresov; informácie o výchove a vzdelávaní; informácie o možnostiach rozptylenia; informácie o možnostiach zábavy; organizovanie kultúrnych alebo vzdelávacích výstav; kluby zdravia (služby); služby poskytované prázdninovými tábormi (zábava); organizovanie živých vystúpení; živé predstavenie; organizovanie športových súťaží; plánovanie a organizovanie večierok; služby nahrávacích štúdií; informácie o možnostiach rekreácie; prenájom videopások; organizovanie a vedenie seminárov; organizovanie a vedenie sympózií; výroba videofilmov.

42 - Poradenské služby v oblasti ochrany životného prostredia (nesúvisiace s riadením obchodov); zoznamovacie služby; odborné poradenstvo s výnimkou obchodného; usporadúvanie a prevádzkovanie výstav; hotelierske služby; tlač, tlačenie; meteorologické informácie; predpovede počasia; informácie o móde; pomoc pri výbere povolania; reštaurácie; reportérske služby; spravodajské služby; bufety; prekladateľské a tlmočnicke služby; služby barov; módný dizajn; prenájom prenosných stavieb.

(730) **Slovenská televízna spoločnosť, s. r. o.**, 900 82 Blatné 18, SK;

(210) 741-98
(220) 24.03.1998
(511) 1

(540) **SYLOSIV**

(510) 1 - Chemikálie, najmä zeolity, molekulové sitá a jemne kryštalické metalo-aluminové silikáty na použitie ako adsorpčné činidlá pre vodu alebo iné polárne materiály alebo ako nosiče katalyzátorov.

(730) **W. R. Grace & Co. - Conn.**, 1114 Avenue of the Americas, New York, N. Y. 10036, US;

(210) 742-98
(220) 24.03.1998
(511) 1

(540) **TRISYL**

(510) 1 - Chemikálie na použitie v priemysle, najmä silika na použitie na rafináciu jedlých olejov.

(730) **W. R. Grace & Co. - Conn.**, 1114 Avenue of the Americas, New York, N. Y. 10036, US;

(210) 759-98
(220) 25.03.1998
(511) 6, 9, 11
(540)



(510) 6 - Bezpečnostné dvere, automatické dvere.
9 - Drôtené siete patriace do tejto triedy.
11 - Kozuby kovové.

(730) **STEKO, spol. s r. o.**, Dlouhá 355, 679 02 Ráječko, CZ;

(210) 762-98
(220) 26.03.1998
(511) 6, 9, 11, 14, 16, 17, 18, 19, 20, 21, 24, 25, 28, 32, 34, 35, 36, 38, 39, 40, 41, 42

(540) **SLÁVICI NA ULICI**

(510) 6 - Kovové škatule; skrinky, škatule; figuríny z obyčajných kovov; kovové nádoby; kovové reklamné stĺpy.

9 - Prehrávač kompaktných diskov; slnečné okuliare; videohry; gramofónové platne; disky na zvukové nahrávky; štíty proti oslneniu; magnetické pásky; nosiče zvukových nahrávok; kreslené filmy; hracie automaty; hracie automaty uvádzané do činnosti vhođením mince; vysielače elektronických signálov; pásky na zvukové nahrávanie; pásky so zvukovými nahrávkami; puzdrá na okuliare; hologramy; reklamné svetelné tabule; neónové reklamy; zariadenia na prenášanie zvuku; zvukové nahrávacie zariadenia; zvukové prehrávacie zariadenia, prehrávače; televízne zariadenia; videokazety; exponované filmy; magnetické disky; hracie zariadenia fungujúce po pripojení na televízne prijímače; exponované kinofilmy; zábavné zariadenia prispôbené na fungovanie len spolu s televíznymi prijímačmi; kompaktné disky; optické kompaktné disky; magnetické médiá; magnetické nosiče údajov; optické nosiče údajov; optické disky.

11 - Plynové zapalovače; vreckové baterky; elektrické vreckové baterky; lampióny; reťaze farebných žiaroviek; zariadenia do automobilov proti oslneniu.

14 - Amulety (šperky); hodiny; náramkové hodinky; amulety; privesky (šperky); pozlátené výrobky; doublé (výrobky pokovované drahými kovmi); poháriky z drahých kovov (čaše); bonboniéry z drahých kovov; puzdrá na ihly z drahých kovov; puzdrá na hodinky; kľúččky (bižutéria),

16 - Maľovanky; puzdrá na šekové knižky; písacie potreby; plagáty; reklamné tabule z papiera, kartónu alebo lepenky; ceruzky; noviny; periodiká; podložky pod pivové poháre; držiaky na písacie potreby; brožúry; zošity; poznámkové zošity; obaly na doklady; papierové obaly na spisy; zaraďovače (kancelárske obaly); knihy; obaly (papiernický tovar); verzatilk; divadelné dekorácie; obálky; baliaci papier; peračníky; puzdrá na perá; písacie potreby; štítky (papierové nálepky); kalamáre, vyučovacie pomôcky vo forme hier; zoznamy; kancelárske potreby s výnimkou nábytku; pohľadnice; tlačoviny; publikácie; príručky; listový papier; stolové prestieranie z papiera; brožované knihy, brožúry; papierové obrusy; záložky do kníh; plniace perá; prospekty; perá (kancelárske potreby); vrecia z papiera alebo plastických materiálov; školské potreby; blahoprajné pohľadnice; papierové podložky na stól (anglické prestieranie); nálepky na kancelárske použitie alebo pre domácnosť; ročenky; stojany na perá a ceruzky; papierové podložky pod poháre; označenia (papiernický tovar); papierové vlajky; papierové zástavy; nože na papier (kancelárske pomôcky); otvárače na listy; strúhadlá na ceruzky (orezávadlá); obrúsky (papierové prestieranie); puzdrá na písacie potreby; pútače z papiera alebo lepenky; papierové obrúsky, utierky; etikety s výnimkou textilných; nálepky, lepiace štítky.

17 - Gumové baliace tašky; gumové baliace vrecká; nálepky s výnimkou nálepiek na kancelárske účely a použitie v domácnosti; samolepky s výnimkou samolepiek na kancelárske účely a pre domácnosť.

18 - Školské tašky (aktovky); puzdrá na navštevnenky; dáždnyky; obaly na dáždnyky; batohy; plecniaky; slnečníky; peňaženky; nákupné tašky; vaky pre turistov; plážové tašky; kožené baliace tašky; kožené baliace vrecká; aktovky; puzdrá a obaly z vulkanfíbra; kľúččky (kožená galantéria); sieťky na nákupy; kufriky.

19 - Reklamné stĺpy s výnimkou kovových; figuríny z kameňa, betónu alebo mramoru.

20 - Dekoratívne predmety vydávajúce zvuk; reklamné nafukovacie predmety; dekoratívne nástenné ozdoby s výnimkou textilných; dekoratívne závesy na steny s výnimkou textilných; slamky (na pitie); pútače z dreva alebo plastických hmôt; pletené predmety zo slamy; drevené alebo plastové nádoby; drevené alebo plastové schránky; figuríny z dreva, vosku, sadry alebo plastu.

21 - Poháriky papierové alebo z plastických hmôt; sklenené poháre; škatulka na pečivo (keksy); nádoby na pitie; puzdrá na mydlo; mydlovničky; misky; karafy, fláše; porcelánové ozdoby, dekorácie; poháre; hrnce, hmčeky; papierové tanierce; porcelán; tanieriky, tácne, podnosy s výnimkou tanierikov z

(730) **PERYMONT, s. r. o.**, Kamanova 4, 612 00 Brno, CZ;

(210) 731-98
(220) 23.03.1998
(511) 5

(540) **PRIFTIN**

(510) 5 - Farmaceutické prípravky.

(730) **Merrell Pharmaceuticals, Inc.**, Corporation of Delaware, 2110 East Galbraith Road, Cincinnati, Ohio, US;

(210) 732-98
(220) 23.03.1998
(511) 32, 33
(540)

Captain Morgan



(510) 32 - Pivo, nealkoholické nápoje, sirupy a iné prípravky na výrobu nápojov.
33 - Víno, liehoviny a likéry.

(730) **SEAGRAM UNITED KINGDOM LIMITED**, The Ark, 201 Talgarth Road, London W6 8BN, GB;

(210) 735-98
(220) 23.03.1998
(511) 1

(540) **DASA**

(510) 1 - Priemyselné dusikaté hnojivo s obsahom síry.

(730) **DUSLO, a. s.**, 927 03 Šaľa, SK;

(210) 736-98
(220) 23.03.1998
(511) 5, 31

(540) **AGRIBRANDS**

(510) 5 - Farmaceutické, zverolekárske a zdravotnícke prípravky; dietetické látky prispôbené na lekárske účely, potrava pre dojčatá; náplasti, obväzový materiál; hmoty na plombovanie zubov a zubné vosky; dezinfekčné prostriedky; prípravky na ničenie živočíšnych škodcov; fungicídy, herbicídy.

31 - Poľnohospodárske, záhradkárské a lesné produkty a obilniny, ktoré nie sú zahrnuté v iných triedach; živé zvieratá; čerstvé ovocie a zelenina; semená, živé rastliny a prírodné kvety; potrava pre zvieratá, slad.

(730) **Agribbrands International Inc.**, 9811, South Forty Drive, St. Louis, Missouri 63124, US;

(210) 737-98
(220) 23.03.1998
(511) 14

(540) **OPTIMA**

(510) 14 - Umelé kamene zo skla pre bižutériu, perly.

(730) **PRECIOSA, a. s.**, Opletalova 17, 466 67 Jablonec nad Nisou, CZ;

(210) 738-98
(220) 24.03.1998
(511) 3, 5, 7, 8, 9, 13, 17, 19
(540)

CARBORUNDUM ELECTRITE

(510) 3 - Brúsny papier, brúsne plátna a brúsne prostriedky všetkých druhov, brúsidlá všetkých druhov, brúsiace zrno a prášky, silíciumkarbid.

5 - Brúsiace prostriedky používané v zubolekárske.

7 - Brúsiace stroje všetkých druhov, segmenty, pomocné nástroje pre brusičstvo všetkých druhov, mlynské kamene.

8 - Pomocné nástroje pre brusičstvo všetkých druhov, brúsiace kotúče, pilníky, brúsiace a leštiace kamene, mlynské kamene, brúsky na kosy.

9 - Elektrotechnické výrobky v tr. 9, elektrické odporové prístroje, elektródy a príbuzné predmety.

13 - Výbušniny vyrobené prísadou silíciumkarbidu.

17 - Izolačné výrobky v tr. 17.

19 - Cementové obklady a dosky na obkladanie podláh, stupňov a schodísk, ohňovzdorné predmety a telesá vzdorujúce kyselinám.

(730) **CARBORUNDUM ELECTRITE, a. s.**, 294 71 Benátky nad Jizerou, CZ;

(210) 739-98
(220) 24.03.1998
(511) 1

(540) **DARACLAR**

(510) 1 - Chemikálie na použitie v priemysle, najmä silika na použitie na čistenie a/alebo stabilizáciu nápojov.

(730) **W. R. Grace & Co. - Conn.**, 1114 Avenue of the Americas, New York, N. Y. 10036, US;

(210) 740-98
(220) 24.03.1998
(511) 1

(540) **PHONOSORB**

(510) 1 - Chemikálie, najmä molekulové sito alebo silika-gél na použitie ako adsorpčné činidlo a polymérny desikant.

(730) **W. R. Grace & Co. - Conn.**, 1114 Avenue of the Americas, New York, N. Y. 10036, US;

30 - Káva, čaj, kakao, cukor, ryža, maniok, ságo, kávové náhradky, múka a výrobky z obilí, chlieb, pekárske a cukrárske výrobky, zmrzlina, med, melasový sirup, kvasnice, prášky do pečiva, soľ, horčica, ocot, omáčky ako chuťové prísady, korenie, ľad.

32 - Pivo, minerálne a sytené vody a iné nealkoholické nápoje, ovocné nápoje a ovocné šťavy, sirupy a iné prípravky na výrobu nápojov.

(730) **ADUT - ZDROJ, a. s.**, Dlhá 248, 905 01 Senica, SK;

(210) 725-98

(220) 20.03.1998

(591) biela, modrá, zelená, červená, hnedá, čierna

(511) 29, 30, 32

(540)



(510) 29 - Arašidové maslo, jedlé oleje, jedlé tuky, jogurt, kakaové maslo, kazeín ako potrava, kefir, kokosové maslo, maslo, mliečne nápoje (s vysokým obsahom mlieka), mliečne výrobky, mlieko, šľahačka, smotana, srvátka, syridlo, syry, tukové nátiery na chlieb.
30 - Mliečne čokoládové nápoje, mliečne kakaové nápoje, mliečne kávové nápoje, čokoládové nápoje, kakaové nápoje, nápoje (kávové), šťavy s výnimkou dressingov, zmrzlina.

32 - Hroznový mušt (nekvasený), minerálne vody (nápoje), mlieko (mandľové) ako nápoj, mušty, nealkoholické nápoje, srviatkové nápoje, ovocné šťavy, zeleninové šťavy.

(730) **TATRANSKÁ MLIEKAREŇ, a. s.**, Nad traťou 26, 060 01 Kežmarok, SK;

(210) 726-98

(220) 20.03.1998

(511) 29, 30, 32

(540)



(510) 29 - Arašidové maslo, jedlé oleje, jedlé tuky, jogurt, kakaové maslo, kazeín ako potrava, kefir, kokosové maslo, maslo, mliečne nápoje (s vysokým obsahom mlieka), mliečne výrobky, mlieko, šľahačka, smotana, srvátka, syridlo, syry, tukové nátiery na chlieb.
30 - Mliečne čokoládové nápoje, mliečne kakaové nápoje, mliečne kávové nápoje, čokoládové nápoje,

kakaové nápoje, nápoje (kávové), šťavy s výnimkou dressingov, zmrzlina.

32 - Hroznový mušt (nekvasený), minerálne vody (nápoje), mlieko (mandľové) ako nápoj, mušty, nealkoholické nápoje, srviatkové nápoje, ovocné šťavy, zeleninové šťavy.

(730) **TATRANSKÁ MLIEKAREŇ, a. s.**, Nad traťou 26, 060 01 Kežmarok, SK;

(210) 727-98

(220) 20.03.1998

(591) biela, modrá, žltá, zelená, červená, čierna

(511) 29

(540)



(510) 29 - Syridlo, syry.

(730) **TATRANSKÁ MLIEKAREŇ, a. s.**, Nad traťou 26, 060 01 Kežmarok, SK;

(210) 728-98

(220) 20.03.1998

(511) 29

(540)



(510) 29 - Syridlo, syry.

(730) **TATRANSKÁ MLIEKAREŇ, a. s.**, Nad traťou 26, 060 01 Kežmarok, SK;

(210) 730-98

(220) 23.03.1998

(511) 9

(540) **T5 - OF**

(510) 9 - Reprodukory.

(210) 717-98
(220) 20.03.1998
(511) 9
(540)

SAMPO

(510) 9 - Televízne prijímače, multimediálna televízia, multimediálne farebné displeje, digitálne videorekordéry, digitálne prenosné videokamery, kamery, kryštálové projektory, diaľkové videoovládače, AV selektory, telefónne prístroje, bezdrôtové telefóny, videofóny, monitory, rádioprijímače, záznamníky, hlavné vývody pre administratívu, reproduktory zvuku, počítače, faxové prístroje, vákuové stroje, elektrické žehličky, adaptéry spätného behu lúča na obrazovke, digitálne DVD-ROM pohony, DVD-ROM pohony, digitálne kamery, procesory sklápania rámca, domáce telefóny, uzatvorené okruhy televíznych monitorov, skenery, tlačiarne, skenovací tlačiarne, monitorové videorekordéry, poplašné signály, modemy, internetové štítky, zvukové modulácie štítky, lokálne internetové konvertory, zostaviteľné internetové schránky, multimediálne monitory s veľkou obrazovkou.

(730) **SAMPO CORPORATION**, 2 Fl., 217, Nanking East Road, Sec.3, Taipei, Taiwan, CN;

(210) 718-98
(220) 20.03.1998
(591) červená, čierna
(511) 16, 36
(540)

nonstopbank

Člen skupiny Bank Austria Creditanstalt

(510) 16 - Bankovnícky papier (na bankovky, ceniny, cenové papiere a pod.), formuláre cenných papierov.
36 - Bankovníctvo a služby v oblasti bankových úverov.

(730) **Creditanstalt AG**, Schottengasse 6, 1010 Vienna, AT;

(210) 719-98
(220) 20.03.1998
(310) TV97 C 000415
(320) 26.09.1997
(330) IT
(511) 25
(540)



(510) 25 - Dámske, pánske a detské odevy a obuv.

(730) **GITEX SRL**, Via Moresca nr. 3, 31031 Caerano Di San Marco, IT;

(210) 720-98
(220) 20.03.1998
(511) 7, 8, 9

(540) **HYTORC**

(510) 7 - Ručné mechanické nástroje a náradie, nástroje ako časti strojov, stroje a obrábacie stroje zahrnuté do tr. 7, hydraulické stroje a zariadenia, upínacie zariadenia, čerpadlá, čerpadlá ako časti strojov a motorov a hnacích strojov, pumpy (stroje), kompresory, pneumatiké kladivá, pneumatiké transportéry, voľnobežky s výnimkou voľnobežiek pre pozemné vozidlá, motory s výnimkou motorov pre pozemné vozidlá, regulátory (ako časti strojov), regulátory otáčok strojov a motorov a hnacích strojov, hydraulický a pneumatiký riadiaci mechanizmus pre stroje a motory a hnacie stroje, hydraulické a pneumatiké uťahovacie stroje a náradie, hydraulické a pneumatiké skrutkovače, časti súčasti a príslušenstvo uvedeného.

8 - Kľúče (ručné nástroje), kľúče (na matice) ako ručné nástroje, skrutkovače, rohatky so západkou (ručné nástroje).

9 - Meradlá, meracie prístroje a pomôcky, elektrické meracie zariadenia, zariadenia na meranie tlaku.

(730) **Mereš Branislav, Ing.**, Lipová 4, 935 21 Tlmače, SK;

(210) 721-98
(220) 20.03.1998
(511) 29, 30, 32

(540) **ADUTKO**

(510) 29 - Mäso, ryby, hydina a zverina, mäsové výt'ažky, konzervované, sušené a tepelne spracované ovocie a zelenina, rôsoly, džemy, marmelády, ovocné zaváraniny, ovocné pretlaky, vajcia, mlieko a mliečne výrobky, jedlé oleje a tuky.

30 - Káva, čaj, kakao, cukor, ryža, maniok, ságo, kávové náhradky, múka a výrobky z obilia, chlieb, pekárske a cukrárske výrobky, zmrzlina, med, melasový sirup, kvasnice, prášky do pečiva, soľ, horčica, ocot, omáčky ako chuťové prísady, korenie, ľad.

32 - Pivo, minerálne a sytené vody a iné nealkoholické nápoje, ovocné nápoje a ovocné šťavy, sirupy a iné prípravky na výrobu nápojov.

(730) **ADUT - ZDROJ, a. s.**, Dlhá 248, 905 01 Senica, SK;

(210) 722-98
(220) 20.03.1998
(511) 29, 30, 32

(540) **ADUTÁČIK**

(510) 29 - Mäso, ryby, hydina a zverina, mäsové výt'ažky, konzervované, sušené a tepelne spracované ovocie a zelenina, rôsoly, džemy, marmelády, ovocné zaváraniny, ovocné pretlaky, vajcia, mlieko a mliečne výrobky, jedlé oleje a tuky.

(730) **SCHERING-PLOUGH LTD.**, Töpferstrasse 5,
CH-6004 Lucerne, CH;

(210) 709-98
(220) 20.03.1998
(511) 5

(540) **CLARIMAX**

(510) 5 - Farmaceutické, zverolekárske a zdravotnícke prípravky; dietetické látky prispôsobené na lekárske účely, potrava pre dojčatá; náplasti, obväzový materiál; hmoty na plombovanie zubov a zubné vosky; dezinfekčné prostriedky; prípravky na ničenie hmyzu; fungicidy, herbicidy.

(730) **SCHERING-PLOUGH LTD.**, Töpferstrasse 5,
CH-6004 Lucerne, CH;

(210) 710-98
(220) 20.03.1998
(511) 5

(540) **NEOCLAR**

(510) 5 - Farmaceutické, zverolekárske a zdravotnícke prípravky; dietetické látky prispôsobené na lekárske účely, potrava pre dojčatá; náplasti, obväzový materiál; hmoty na plombovanie zubov a zubné vosky; dezinfekčné prostriedky; prípravky na ničenie hmyzu; fungicidy, herbicidy.

(730) **SCHERING-PLOUGH LTD.**, Töpferstrasse 5,
CH-6004 Lucerne, CH;

(210) 711-98
(220) 20.03.1998
(511) 5
(540)



(510) 5 - Farmaceutické, zverolekárske a zdravotnícke prípravky; najmä antibiotické prípravky, dietetické látky prispôsobené na lekárske účely, potrava pre dojčatá; náplasti, obväzový materiál; hmoty na plombovanie zubov a zubné vosky; dezinfekčné prostriedky; prípravky na ničenie hmyzu; fungicidy, herbicidy.

(730) **Pfizer Inc.**, a Delaware corporation, 235 East 42nd
Street, New York, New York 10017, US;

(210) 712-98
(220) 20.03.1998
(511) 12

(540) **TOYOTA YARIS**

(510) 12 - Motorové vozidlá a náhradné diely k nim.

(730) **TOYOTA JIDOSHA KABUSHIKI KAISHA**
/also trading as **TOYOTA MOTOR CORPORATION**/, 1, Toyota-cho, Toyota-shi, Aichi-ken, JP;

(210) 714-98
(220) 20.03.1998
(511) 5

(540) **ZENERGY**

(510) 5 - Farmaceutické, zverolekárske a zdravotnícke prípravky; dietetické látky prispôsobené na lekárske účely, potrava pre dojčatá; náplasti, obväzový materiál; hmoty na plombovanie zubov a zubné vosky; dezinfekčné prostriedky; prípravky na ničenie hmyzu; fungicidy, herbicidy.

(730) **SCHERING-PLOUGH LTD.**, Töpferstrasse 5,
CH-6004 Lucerne, CH;

(210) 715-98
(220) 20.03.1998
(511) 10

(540) **ALTHANE**

(510) 10 - Hemodialyzačné prístroje, hemofiltre, hemokoncentrátory, hemodiafiltračné prístroje a membrány na všetok uvedený tovar.

(730) **ALTHIN MEDICAL, INC.**, 14620 NW 60th
Avenue, Miami Lakes, Florida 33014, US;

(210) 716-98
(220) 20.03.1998
(511) 1, 4

(540) **AMWAY**

(510) 1 - Chemikálie pre priemysel (vrátane prísad do benzínov, prísad do olejov, zlúčenín na zmäkčovanie vody, testovacích pásov na meranie tvrdosti vody, prípravkov na ochranu povrchov vrátane povrchových náterov na odpudzovanie vody a nečistôt na neporézne povrchy), vedu, fotografiu, poľnohospodárstvo (vrátane odpeňovadiel a pomocných látok používaných ako namáčacie prostriedky pri rozstrekaní herbicidov, insekticidov a fungicidov a používaných pri prenikaní do pôdy a jej zavlažovaní), záhradníctvo a lesníctvo (patriace do tr. I); umelé živice v nespracovanom stave; plastické hmoty v nespracovanom stave; pôdne hnojivá; zmesi do hasiacich prístrojov; prípravky na kalenie, popúšťanie, zváranie a spájkovanie; chemické látky na konzervovanie potravín; triesloviny; lepidlá a spojivá používané v priemysle.

4 - Priemyselné oleje, tuky a mastivá; mazacie oleje (vrátane motorových olejov a viacúčelových sprejov na mazanie, udržanie vodotesnosti, proti korózii a opotrebovaniu a na zabraňovanie povrchovej kondenzácie); prostriedky na pohlčovanie, zvlhčovanie a viazanie prachu; palivá vrátane pohonných hmôt do motorových vozidiel (vrátane motorového liehu) a zdroje svetla; sviečky, knôty.

(730) **Amway Corporation**, 7575 Fulton Street East,
Ada, Michigan 49355, US;

(540)



(510) 30 - Horčica.

(730) ST. NICOLAUS, a. s., 1. mája 113, 031 28 Liptovský Mikuláš, SK;

(210) 701-98

(220) 19.03.1998

(511) 1, 6, 20, 21, 26, 31, 35, 42

(540)

Hydro Flóra

(510) 1 - Prípravky na ochranu rastlín, bentonit, ionexy, biogénne prvky, keramzit, expandovaný íl, prípravky na hnojenie, živné roztoky, rašelinové kvetníky na záhradnícke účely, prípravky na konzervovanie kvetov, komposty, tekuté hnojivá.

6 - Dekoračné kovové hydroponické nádoby a dekoratívne kovové doplnky.

20 - Stojany na kvety, nádoby z dreva alebo plastu na pestovanie hydrokultúr, hladinometry.

21 - Kvetináče, kvetníky a zakoreňovače.

26 - Umelé kvety, vence z umelých kvetov.

31 - Semená, rastliny a kvety, kvetinové cibule, humus, kríky, prírodné kvety, hydroponické rastliny, vodné rastliny, rastliny pestované v zemine, sušené kvety na ozdobu, vence prírodných kvetov, rastlinné semená, rastliny sušené ako dekorácia, palmy, palmové listy, ružové kríky, sadenice, stromčeky, vence zo živých kvetov, vianočné stromčeky, bonsaj, rezané kvety.

35 - Rozširovanie reklamných materiálov zákazníkom, ako sú letáky, prospekty, tlačivá, vzorky, vydávanie a aktualizovanie reklamných materiálov, rozširovanie reklamných oznamov, návrhy interiérov s využitím výpočtovej techniky, zásielkové reklamné služby, organizovanie výstav na obchodné a reklamné účely, aranžovanie výkladov, odborná poradenská činnosť v oblasti kvetinárstva, sadovníctva a parkovníctva.

42 - Aranžovanie kvetov, parkové úpravy, požičovanie zelene, sprostredkovateľská činnosť v oblasti kvetinárstva, sadovníctva a parkovníctva, záhradkárstvo, poskytovanie záhradníckych služieb, služby v oblasti záhradnej architektúry.

(730) Šembera Roman - Hydroflóra, Toplianska 12, 821 07 Bratislava, SK;

(210) 702-98

(220) 19.03.1998

(511) 30

(540) DRU

(510) 30 - Oreškové rezy, jemné trubičky s oreškovou náplňou v čokoláde, jemné trubičky s oreškovou náplňou, jemné trubičky neplnené, tyčinky, sezamové tyčinky.

(730) COOP VÝROBA, družstvo, Námestie SNP 19, 960 01 Zvolen, SK;

(210) 703-98

(220) 19.03.1998

(511) 30

(540)



(510) 30 - Sezamové tyčinky, tyčinky.

(730) COOP VÝROBA, družstvo, Námestie SNP 19, 960 01 Zvolen, SK;

(210) 707-98

(220) 20.03.1998

(511) 3

(540)

Rapid White

(510) 3 - Bieliace a iné prípravky na pranie a čistenie bielizne; prípravky na čistenie, leštenie, odmasťovanie a brúsenie; mydlá; voňavkárske výrobky, éterické oleje, kozmetické prípravky, vlasové vodičky; prípravky na čistenie zubov, prípravky na bielenie zubov, prípravky na udržiavanie a pestovanie hygieny ústnej dutiny.

(730) Idex Dental Sciences Inc., Monterey, MA 01245, US;

(210) 708-98

(220) 20.03.1998

(511) 5

(540) CLARIPRO

(510) 5 - Farmaceutické, zverolekárske a zdravotnícke prípravky; dietetické látky prispôbené na lekárske účely, potrava pre dojčatá; náplasti, obväzový materiál; hmoty na plombovanie zubov a zubné vosky; dezinfekčné prostriedky; prípravky na ničenie hmyzu; fungicidy, herbicidy.

filmu na digitálny obraz, zaznamenávanie digitálneho obrazu na fotografický papier alebo iné záznamové médium.

(730) **FUJI PHOTO FILM CO., LTD**, No. 210, Nakamura, Minami Ashigara-shi, Kanagawa, JP;

(210) 694-98
(220) 12.03.1998
(511) 18, 25, 28
(540)

baso

(510) 18 - Cestovné tašky, horolezecké palice, kľúčanky, nákupné tašky, peňaženky, vaky pre horolezcov, vaky pre turistov.

25 - Bundy, čiapky, futbalová obuv, kombinézy, plavky, športová obuv, vrchné ošatenie, bielizeň, vesty.

28 - Boby, chrániče pišťaly, chrániče na lakte, stroje na fyzické cvičenie, hracie lopty, hračky, klzáky, kolieskové korčule, lopty, rukavice, tenisová sieť, zariadenie na telesné cvičenie, siete, boxerské rukavice, gymnastické zariadenie, nákoleníky, rakety.

(730) **BASO Slovakia, s. r. o.**, Fraňa Mojtu 14, 949 01 Nitra, SK;

(210) 697-98
(220) 18.03.1998
(310) 130511
(320) 27.02.1998
(330) CZ
(511) 3, 9, 16, 28

(540) **MALÝ PRINC**

(510) 3 - Pracie prostriedky, prípravky na čistenie, bielenie, leštenie, odmasťovanie a brúsenie, mydlá, výrobky kozmetické, voňavkársk. na starostlivosť o telo, pleť a vlasy, zubné pasty a prášky, ústne vody.
9 - Elektronické hry a hračky.

16 - Papier a výrobky z papiera, lepenka a kartónové výrobky, tlačoviny, časopisy, periodiká, knihy, knihárske výrobky, fotografie, písacie potreby, lepidlá kancelárske a pre domácnosť, tuhy, ceruzky, pastely, uhle, štetce, písacie stroje, kancelárske potreby s výnimkou nábytku, učebné a školské potreby a pomôcky, hracie karty, obalové materiály z plastických hmôt, obrazy, skladačky - puzzle.

28 - Hry, hračky, športové náčinie, rybárske potreby, náradie na zimné športy a rôzne hry, plážové a kúpacie pomôcky, ozdoby na vianočné stromčeky (neelektrické).

(730) **Vaněk Petr, MUDr.**, Dlouhá 10, 586 01 Jihlava, CZ;

(210) 698-98
(220) 18.03.1998
(511) 3, 9, 16, 28

(540)

MALÝ PRINC

(510) 3 - Pracie prostriedky, prípravky na čistenie, bielenie, leštenie, odmasťovanie a brúsenie, mydlá, výrobky kozmetické, voňavkársk. na starostlivosť o telo, pleť a vlasy, zubné pasty a prášky, ústne vody.
9 - Elektronické hry a hračky.

16 - Papier a výrobky z papiera, lepenka a kartónové výrobky, tlačoviny, časopisy, periodiká, knihy, knihárske výrobky, fotografie, písacie potreby, lepidlá kancelárske a pre domácnosť, tuhy, ceruzky, pastely, uhle, štetce, písacie stroje, kancelárske potreby s výnimkou nábytku, učebné a školské potreby a pomôcky, hracie karty, obalové materiály z plastických hmôt, obrazy, skladačky - puzzle.

28 - Hry, hračky, športové náčinie, rybárske potreby, náradie na zimné športy a rôzne hry, plážové a kúpacie pomôcky, ozdoby na vianočné stromčeky (neelektrické).

(730) **Vaněk Petr, MUDr.**, Dlouhá 10, 586 01 Jihlava, CZ;

(210) 699-98
(220) 19.03.1998
(591) čierna, biela, hnedá, žltá, zelená, červená, sivá
(511) 30
(554)



(510) 30 - Horčica.

(730) **ST. NICOLAUS, a. s.**, 1. mája 113, 031 28 Liptovský Mikuláš, SK;

(210) 700-98
(220) 19.03.1998
(591) čierna, biela, hnedá, žltá, zelená, červená
(511) 30

(540) **FIXLEMON**

(510) 5 - Bylinkové a vitamínizované čaje.
30 - Čaj a čaj podobné výrobky (ovocné čaje), tiež instantné, aromatizované a mineralizované.

(730) **R. SEELIG & HILLE**, Kevelaerer Strasse 21-23, 405 49 Düsseldorf, DE;

(210) 685-98
(220) 18.03.1998
(511) 5

(540) **MUCOPRONT**

(510) 5 - Farmaceutické, zverolekárske a zdravotnícke prípravky; dietetické látky prispôsobené na lekárske účely, potrava pre dojčatá; náplasti, obväzový materiál; hmoty na plombovanie zubov a zubné vosky; dezinfekčné prostriedky; prípravky na ničenie hmyzu; fungicidy, herbicidy.

(730) **HEINRICH MACK NACHF.**, Heinrich-Mack-Strasse 35, 89257 Illertissen, DE;

(210) 686-98
(220) 18.03.1998
(511) 5
(540)



(510) 5 - Farmaceutické, zverolekárske a zdravotnícke prípravky; dietetické látky prispôsobené na lekárske účely, potrava pre dojčatá; náplasti, obväzový materiál; hmoty na plombovanie zubov a zubné vosky; dezinfekčné prostriedky; prípravky na ničenie hmyzu; fungicidy, herbicidy.

(730) **HEINRICH MACK NACHF.**, Heinrich-Mack-Strasse 35, 89257 Illertissen, DE;

(210) 687-98
(220) 18.03.1998
(511) 5

(540) **TANOS**

(510) 5 - Herbicidy, fungicidy a insekticidy.

(730) **E. I. du Pont de Nemours and Company**, 1007 Market Street, Wilmington, Delaware 19898, US;

(210) 688-98
(220) 18.03.1998
(511) 9, 14

(540) **LEE COOPER**

(510) 9 - Okuliare, slnečné okuliare, rámy na okuliare, šošovky, puzdrá na okuliare, časti a príslušenstvá uvedených výrobkov.

14 - Šperky a hodinky; časti a príslušenstvá uvedených výrobkov patriace do tejto triedy.

(730) **VIVAT HOLDINGS LIMITED**, Lee Cooper House, 17 Bath Road, Slough, Berkshire SL1 3UL, GB;

(210) 689-98
(220) 18.03.1998
(511) 40
(540)



(510) 40 - Spracovávanie fotografií vrátane vyvolávania fotografických filmov a papiera a rozmnožovania fotografií, spracovávanie obrazu z fotografického filmu na digitálny obraz, zaznamenávanie digitálneho obrazu na fotografický papier alebo iné záznamové médium.

(730) **FUJI PHOTO FILM CO., LTD**, No. 210, Nakamura, Minami Ashigara-shi, Kanagawa, JP;

(210) 690-98
(220) 18.03.1998
(511) 40

(540) **FUJIFILM**

(510) 40 - Spracovávanie fotografií vrátane vyvolávania fotografických filmov a papiera a rozmnožovania fotografií, spracovávanie obrazu z fotografického filmu na digitálny obraz, zaznamenávanie digitálneho obrazu na fotografický papier alebo iné záznamové médium.

(730) **FUJI PHOTO FILM CO., LTD**, No. 210, Nakamura, Minami Ashigara-shi, Kanagawa, JP;

(210) 691-98
(220) 18.03.1998
(511) 40

(540) **FUJI**

(510) 40 - Spracovávanie fotografií vrátane vyvolávania fotografických filmov a papiera a rozmnožovania fotografií, spracovávanie obrazu z fotografického filmu na digitálny obraz, zaznamenávanie digitálneho obrazu na fotografický papier alebo iné záznamové médium.

(730) **FUJI PHOTO FILM CO., LTD**, No. 210, Nakamura, Minami Ashigara-shi, Kanagawa, JP;

(210) 692-98
(220) 18.03.1998
(511) 40

(540) **FUJICOLOR**

(510) 40 - Spracovávanie fotografií vrátane vyvolávania fotografických filmov a papiera a rozmnožovania fotografií, spracovávanie obrazu z fotografického

(540)



(510) 30 - Káva.

(730) **Baliarne obchodu, a. s., Poprad**, Hraničná 664/16, 058 01 Poprad, SK;

(210) 673-98

(220) 17.03.1998

(310) 129831

(320) 05.02.1998

(330) CZ

(511) 5, 30

(540) **SPECIES DIURETICAE**

(510) 5 - Bylinné čaje, liečivé byliny, medicínálne nápoje, najmä čaje.

30 - Čaje všetkých druhov vrátane ovocných.

(730) **LEROS, spol. s r. o.**, U Národni galerie 470, 150 00 Praha 5 - Zbraslav, CZ;

(210) 674-98

(220) 17.03.1998

(310) 129830

(320) 05.02.1998

(330) CZ

(511) 5, 30

(540) **SPECIES CHOLAGOGAE**

(510) 5 - Bylinné čaje, liečivé byliny, medicínálne nápoje, najmä čaje.

30 - Čaje všetkých druhov vrátane ovocných.

(730) **LEROS, spol. s r. o.**, U Národni galerie 470, 150 00 Praha 5 - Zbraslav, CZ;

(210) 675-98

(220) 17.03.1998

(310) 129829

(320) 05.02.1998

(330) CZ

(511) 5, 30

(540) **SPECIES NERVINAE**

(510) 5 - Bylinné čaje, liečivé byliny, medicínálne nápoje, najmä čaje.

30 - Čaje všetkých druhov vrátane ovocných.

(730) **LEROS, spol. s r. o.**, U Národni galerie 470, 150 00 Praha 5 - Zbraslav, CZ;

(210) 676-98

(220) 17.03.1998

(310) 129828

(320) 05.02.1998

(330) CZ

(511) 5, 30

(540) **SPECIES PECTORALES**

(510) 5 - Bylinné čaje, liečivé byliny, medicínálne nápoje, najmä čaje.

30 - Čaje všetkých druhov vrátane ovocných.

(730) **LEROS, spol. s r. o.**, U Národni galerie 470, 150 00 Praha 5 - Zbraslav, CZ;

(210) 677-98

(220) 17.03.1998

(310) 129827

(320) 05.02.1998

(330) CZ

(511) 5, 30

(540) **SPECIES UROLOGICAE**

(510) 5 - Bylinné čaje, liečivé byliny, medicínálne nápoje, najmä čaje.

30 - Čaje všetkých druhov vrátane ovocných.

(730) **LEROS, spol. s r. o.**, U Národni galerie 470, 150 00 Praha 5 - Zbraslav, CZ;

(210) 678-98

(220) 17.03.1998

(310) 129823

(320) 05.02.1998

(330) CZ

(511) 5, 30

(540) **FYTOKLIMAN**

(510) 5 - Bylinné čaje, liečivé byliny, medicínálne nápoje, najmä čaje.

30 - Čaje všetkých druhov vrátane ovocných.

(730) **LEROS, spol. s r. o.**, U Národni galerie 470, 150 00 Praha 5 - Zbraslav, CZ;

(210) 682-98

(220) 17.03.1998

(511) 30

(540) **MEDULIENKA**

(510) 30 - Pernikové pečivo.

(730) **Rybová Viera - Medulienka**, Vansovej 14, 962 31 Veľká Lúka, SK;

(210) 683-98

(220) 16.03.1998

(511) 5, 30

(540) **FIXBEERE**

(510) 5 - Bylinkové a vitaminizované čaje.

30 - Čaj a čaj podobné výrobky (ovocné čaje), tiež instantné, aromatizované a mineralizované.

(730) **R. SEELIG & HILLE**, Kevelaerer Strasse 21-23, 405 49 Düsseldorf, DE;

(210) 684-98

(220) 17.03.1998

(511) 5, 30

(540)



(510) 33 - Rum.

(730) LA TONDEÑA DISTILLERS, INC., 453 Carlos Palanca Street, Quiapo, Manila, PH;

(210) 986-98

(220) 17.04.1998

(511) 33

(540) **TONDEÑA MANILA RUM**

(510) 33 - Rum.

(730) LA TONDEÑA DISTILLERS, INC., 453 Carlos Palanca Street, Quiapo, Manila, PH;

(210) 987-98

(220) 17.04.1998

(591) biela, červená, zelená, modrá, strieborná, zlatá

(511) 32

(540)



(510) 32 - Minerálne vody.

(730) LA TONDEÑA DISTILLERS, INC., 453 Carlos Palanca Street, Quiapo, Manila, PH;

(210) 988-98

(220) 17.04.1998

(511) 34

(540)



(510) 34 - Cigarety, tabak, tabakové výrobky, fajčiarske potreby, zapaľovače, zápalky.

(730) **BRITISH AMERICAN TOBACCO (BRANDS) LIMITED**, Globe House, 4 Temple Place, London WC2R 2PG, GB;

(210) 989-98

(220) 17.04.1998

(591) žltá, červená, čierna

(511) 34

(540)



(510) 34 - Cigarety, tabak, tabakové výrobky, fajčiarske potreby, zapaľovače, zápalky.

(730) **BRITISH AMERICAN TOBACCO (BRANDS) LIMITED**, Globe House, 4 Temple Place, London WC2R 2PG, GB;

(210) 990-98

(220) 17.04.1998

(511) 34

(540)



(510) 34 - Cigarety, tabak, tabakové výrobky, fajčiarske potreby, zapaľovače, zápalky.

(730) **BRITISH AMERICAN TOBACCO (BRANDS) LIMITED**, Globe House, 4 Temple Place, London WC2R 2PG, GB;

(210) 1019-98

(220) 21.04.1998

(511) 1

(540) **SYLOBLOC**

(510) 1 - Chemikálie, najmä rozomletá microsilica, predávané na rozmanité druhy použitia a na použitie ako antiblokovacie prostriedky.

(730) **W. R. Grace & Co. - Conn.**, 1114 Avenue of the Americas, New York, N. Y. 10036, US;

(210) 1020-98
(220) 21.04.1998
(511) 12

(540) **LOGO**

(510) 12 - Automobily, a ich časti a vybavenie, zvlášť predné sklá, vzduchové pumpy (výstroj vozidiel), spojky do vozidiel, klaksóny do vozidiel, sedadlá a poťahy na sedadlá vozidiel, podvozky automobilov, karosérie automobilov, kryty karosérie, kolesá automobilov, spicové kolesá vozidiel, automobilové pneumatiky, duše pneumatík, dvere a kľučky dopravných prostriedkov, blatníky, nosiče batožín, spätné zrkadlá, volanty a kryty na volanty, nárazníky, predné (čelné) ochranné sklá vozidiel, smerovky vozidiel, kapoty vozidiel, skladacie strechy, výstužné oblúky na vozidlá, clony do okien vozidiel, nosiče (držiačky) náhradného kolesa, ráfiky kolies vozidiel, stierače skla, všetko tovar patriaci do triedy 12.

(730) **HONDA GIKEN KOGYO KABUSHIKI KAISHA** also trading as **HONDA MOTOR CO., LTD.**, No. 1-1,2-chome, Minami-aoyama, Minato-ku, Tokyo, JP;

(210) 1021-98
(220) 21.04.1998
(511) 12
(540)

SHUMA

(510) 12 - Osobné automobily, nákladné vozidlá, traktory,orské lode, lokomotívy, autobusy, bicykle, motocykle, automobily s pohonom 4 kolies, pneumatiky, lietadlá, časti uvedených výrobkov.

(730) **KIA MOTORS CORPORATION**, 992-28, Siheung-dong, Kumchon-ku, Seoul, KR;

(210) 1026-98
(220) 23.04.1998
(511) 33
(540)



(510) 33 - Vína, liehoviny, likéry.
(730) **VIÑA SANTA MONICA LTDA**, Camino Donihue Km. 5, Rancagua, CL;

(210) 1046-98
(220) 24.04.1998
(511) 5

(540) **BIOMESH**

(510) 5 - Lekárske a chirurgické bandáže a obvazy.

(730) **E. R. SQUIBB & SONS, INC.**, spoločnosť zriadená podľa zákonov štátu Delaware, Lawrenceville-Princeton Road, Princeton, New Jersey 08540, US;

(210) 1047-98
(220) 24.04.1998
(511) 5

(540) **HYALOFILL**

(510) 5 - Farmaceutické a zdravotnícke prípravky a substancie, náplasti, obvazový materiál, lekárske a chirurgické bandáže a obvazy, biomateriály na liečenie poranenia kože, biomateriály na lekárske a zdravotnícke použitie.

(730) **E. R. SQUIBB & SONS, INC.**, spoločnosť zriadená podľa zákonov štátu Delaware, Lawrenceville-Princeton Road, Princeton, New Jersey 08540, US;

(210) 1048-98
(220) 24.04.1998
(511) 5, 10, 42

(540) **VIVODERM 3D**

(510) 5 - Lekárske a chirurgické bandáže a obvazy.

10 - Implantovateľné membrány na použitie in vivo a in vitro na tvorbu kožných buniek.

42 - Poskytovanie všestrannej starostlivosti o kožu (pestovanie kože).

(730) **E. R. SQUIBB & SONS, INC.**, spoločnosť zriadená podľa zákonov štátu Delaware, Lawrenceville-Princeton Road, Princeton, New Jersey 08540, US;

(210) 1049-98
(220) 24.04.1998
(511) 5

(540) **HYALGIN**

(510) 5 - Lekárske a chirurgické bandáže a obvazy, biomateriály na liečenie poranenej kože.

(730) **E. R. SQUIBB & SONS, INC.**, spoločnosť zriadená podľa zákonov štátu Delaware, Lawrenceville-Princeton Road, Princeton, New Jersey 08540, US;

(210) 1050-98
(220) 24.04.1998
(511) 5

(540) **JALOSKIN**

(510) 5 - Lekárske a chirurgické bandáže a obvazy, biomateriály na liečenie poranenej kože.

(730) **E. R. SQUIBB & SONS, INC.**, spoločnosť zriadená podľa zákonov štátu Delaware, Lawrenceville-Princeton Road, Princeton, New Jersey 08540, US;

(210) 1051-98
(220) 24.04.1998
(511) 5

(540) **HYALOGRAN**

(510) 5 - Farmaceutické a zdravotnícke prípravky a substancie, náplasti, obväzový materiál, lekárske a chirurgické bandáže a obväzy, biomateriály na liečenie poranenia kože, biomateriály na lekárske a zdravotnícke použitie.

(730) **E. R. SQUIBB & SONS, INC.**, spoločnosť zriadená podľa zákonov štátu Delaware, Lawrenceville-Princeton Road, Princeton, New Jersey 08540, US;

(210) 1052-98
(220) 24.04.1998
(310) 75/446944
(320) 09.03.1998
(330) US
(511) 9

(540) **VERSECURE**

(510) 9 - Kryptografické hardvérové zariadenia a zodpovedajúce programové vybavenie.

(730) **HEWLETT-PACKARD COMPANY**, spoločnosť zriadená podľa zákonov štátu California, 3000 Hanover Street, Palo Alto, California 94304, US;

(210) 1054-98
(220) 24.04.1998
(511) 1, 42

(540) **BOREALIS**

(510) 1 - Chemické prípravky, umelé a syntetické živice nespracované, plasty nespracované, polypropylén, polyolefín, polyetylén, kaustická sóda na priemyselné účely.

42 - Výskum a vývoj nových postupov, odborné poradenstvo vo vzťahu k technologickým postupom, koordinačné poradenstvo pri uľahčovaní výmeny technických a technologických informácií, využití priemyselných práv, projekt vybavenia na využitie v priemyselnej výrobe, príprava technických projektov, technický dokumentačný materiál a správy, analýza materiálov, otvorenie a inšpekcia obchodu, zásob, strojového zariadenia a prístrojov.

(730) **BOREALIS A/S**, Lyngby Hovedgade 96, DK-2800 Lyngby, DE;

(210) 1055-98
(220) 24.04.1998
(511) 42

(540) **NEXIS**

(510) 42 - Rešeršné služby pomocou počítača, počítačové programovanie a softvérové vývojové služby, počítačové programovanie a vývoj počítačového softvéru kvôli prístupu a použitiu počítačovej rešeršnej služby bázy dát pomocou počítača, zavádzanie a udržiavanie počítačových báz dát, prenájom času prístupu do počítačových báz dát, hlavne do báz dát zahŕňajúcich právne, spravodajské a obchodné informácie.

(730) **Reed Elsevier Properties, Inc.**, 1105 North Market Street, Wilmington, Delaware 19801, US;

(210) 1056-98
(220) 24.04.1998
(511) 11
(540)

Galanz

(510) 11 - Mikrovlnné rúry, elektrické rúry, elektrické opekače hriankov, elektrické variče ryže, chladničky, klimatizačné zariadenia (zariadenia na úpravu vzduchu), sterilizačné skrine, ohrievače vody, elektrické vetráky (ventilátory), elektrické čistiace prístroje (aniónové generátory), elektrické vykurovacie telesá, elektrické sušiče vlasov, elektromagnetické rúry, elektrické kuchynské potreby na varenie.

(730) **GUANGDONG GALANZ ENTERPRISE /GROUP/ CO.**, 328, Guizhong Road, Guizhou, Shunde, Guangdong, CN;

(210) 1057-98
(220) 24.04.1998
(511) 35, 36, 39, 42
(540)



BRATCARL

(510) 35 - Marketingová činnosť.
36 - Sprostredkovanie kúpy, predaja a prenájmu nehnuteľností, obstaráateľské služby spojené so správou nehnuteľností, prenájom nehnuteľností, zmenárenské služby.
39 - Strážené parkoviská pre automobily.
42 - Hotelierske a reštauračné služby.

(730) **BRATCARL, a. s.**, Hviezdoslavovo nám. 3, 811 06 Bratislava, SK;

(210) 1061-98
(220) 24.04.1998
(511) 35, 36, 39, 42
(540)



- (510) 35 - Marketingová činnosť.
 36 - Sprostredkovanie kúpy, predaja a prenájmu nehnuteľností, obstarávateľské služby spojené so správou nehnuteľností, prenájom nehnuteľností, zmenárenské služby.
 39 - Strážené parkoviská pre automobily.
 42 - Hotelierske a reštauračné služby.
 (730) **BRATCARL, a. s.**, Hviezdoslavovo nám. 3, 811 06 Bratislava, SK;

(210) 1062-98
 (220) 24.04.1998
 (511) 32
 (540)



- (510) 32 - Nealkoholické nápoje, ovocné šťavy.
 (730) **Mc Carter Slovakia, s. r. o.**, Míletičova 1, 821 08 Bratislava, SK;

(210) 1063-98
 (220) 24.04.1998
 (511) 10, 23, 24, 25
 (540) **MAXIS**

- (510) 10 - Pružné ortopedické bandáže, kompresívne elastické výrobky na zdravotnícke účely, hlavne elastické pančuchové výrobky, kompresívne návleky a časti ústroja zhotoveného z pružnej pleteniny, pružná pletenina na liečebné účely.
 23 - Vlákna na textilné výrobky, pružné opradené vlákna, hlavne na výrobu kompresívnych zdravotníckych výrobkov.
 24 - Tkaniny a textilné výrobky všetkých druhov, pokiaľ nie sú uvedené v iných triedach.
 25 - Odevy všetkých druhov, spodná bielizeň všetkých druhov, elastický pletený tovar s kompresívnym účinkom, najmä pančuchové nohavice, pančuchy na stehná, lýtkové pančuchy, polostehenné pančuchy, stehenné pančuchy s čípkovými lemami, stehenné pančuchy s upínaním v páse, kolenné, stehenné a členkové elastické sťahovacie výrobky, elastické výrobky na použitie na ruky, najmä pažné návleky, pažné návleky s rukavicou, laktové diely.
 (730) **MAXIMA TEXTIL, a. s.**, 1. máje 1000, 756 61 Rožnov pod Radhoštěm, CZ;

(210) 1064-98
 (220) 24.04.1998
 (511) 20, 40
 (540)



- (510) 20 - Nábytok.
 40 - Spracovanie dreva.
 (730) **Paľčo Milan, Ing.**, 900 41 Rovinka 218, SK;

(210) 1065-98
 (220) 24.04.1998
 (310) 128433
 (320) 15.12.1997
 (330) CZ
 (511) 9, 37, 38, 41, 42
 (540)

RACOM 

- (510) 9 - Telekomunikačné zariadenia, rádiové modemy, príslušenstvá k rádiovým modemom.
 37 - Montáž, údržba a opravy telekomunikačných zariadení, inštalácie a opravy rádiových sietí.
 38 - Služby v oblasti telekomunikácií vrátane prenosu prostredníctvom rádiového dátového signálu.
 41 - Organizovanie kurzov a seminárov v oblasti telekomunikácie a programovania softvéru.
 42 - Prenájom telekomunikačných zariadení, vývoj programových vybavení, konštrukčná a projekčná činnosť, inžinierska a poradenská činnosť v oblasti telekomunikácií.
 (730) **RACOM, s. r. o.**, Mírová 1283, 592 31 Nové Město na Moravě, CZ;

(210) 1066-98
 (220) 24.04.1998
 (310) 128871
 (320) 30.12.1997
 (330) CZ
 (511) 9, 37, 38, 41, 42
 (540) **RACOM**

- (510) 9 - Telekomunikačné zariadenia, rádiové modemy, príslušenstvá k rádiovým modemom.
 37 - Montáž, údržba a opravy telekomunikačných zariadení, inštalácie a opravy rádiových sietí.
 38 - Služby v oblasti telekomunikácií vrátane prenosu prostredníctvom rádiového dátového signálu.
 41 - Organizovanie kurzov a seminárov v oblasti telekomunikácie a programovania softvéru.
 42 - Prenájom telekomunikačných zariadení, vývoj programových vybavení, konštrukčná a projekčná činnosť, inžinierska a poradenská činnosť v oblasti telekomunikácií.
 (730) **RACOM, s. r. o.**, Mírová 1283, 592 31 Nové Město na Moravě, CZ;

(210) 1072-98
 (220) 24.04.1998
 (511) 5, 30, 32

(540) **CREOLKA**

- (510) 5 - Astmatický čaj, bylinkové čaje, cukrovinky s liečivými prísadami, liečivé čaje.
 30 - Cukrovinky, čaj, čokoláda, čokoládové nápoje, chuťové prísady, káva, kávové náhrady na báze rastlín, kávové nápoje, kávové príchuťi, kávovinové náhrady, mliečne čokoládové nápoje, mliečne ka-

kaové nápoje, mliečne kávové nápoje, príchuť do nápojov s výnimkou éterických olejov.

32 - Nealkoholické nápoje, príchuť na výrobu nápojov.

(730) **FRAPE Slovensko, s. r. o.**, Mládežnícka 25, 974 01 Banská Bystrica, SK;

(210) 1077-98

(220) 27.04.1998

(511) 16, 35, 41

(540) **HLAS**

(510) 16 - Tlačoviny, ako noviny, časopisy, magazíny, periodické a neperiodické publikácie vrátane príloh a mimoriadnych vydaní.

35 - Reklamno - inzertná činnosť.

41 - Vydavateľsko - nakladateľská činnosť.

(730) **H-PRESS, a. s.**, Pribinova 21, 811 09 Bratislava, SK;

(210) 1078-98

(220) 27.04.1998

(511) 41

(540) **KŇ ROKU**

(510) 41 - Športová a kultúrna činnosť.

(730) **ONYX Communications, a. s.**, Jégého 2, 821 08 Bratislava, SK;

(210) 1080-98

(220) 27.04.1998

(511) 33

(540) **Zámocký muškát de Luxe**

(510) 33 - Alkoholické nápoje - víno hroznorodé.

(730) **RAVENA, spoločnosť s ručením obmedzeným**, Jesenského 2, 949 01 Nitra, SK;

(210) 1081-98

(220) 27.04.1998

(591) čierna, červená, zelená

(511) 36, 37

(540)



(510) 36 - Služby v oblasti nehnuteľností.

37 - Stavebníctvo.

(730) **REALINVEST, spol. s r. o.**, Čsl. armády 1045/36, 075 01 Trebišov, SK;

(210) 1082-98

(220) 27.04.1998

(511) 16, 35

(540)



(510) 16 - Tlačoviny, knižárske výrobky.

35 - Reklamná činnosť, obchodný manažment, administratívna činnosť, sprostredkovanie obchodu s tlačovinami a knižárskymi výrobkami.

(730) **Čuraj Ondrej, Ing. - FITR - JUVEN**, Pribišova 19/a, 841 04 Bratislava, SK;

(210) 1085-98

(220) 27.04.1998

(511) 10

(540) **Kama Sutra**

(510) 10 - Kondómy.

(730) **J. K. Ansell Limited**, Plot No. G-35 & 36 MIDC Industrial Area, Waluj, Aurangabad, 431136, IN;

(210) 1089-98

(220) 27.04.1998

(511) 36

(540) **JOHN DEERE**

(510) 36 - Služby v oblasti financovania, poisťovníctvo, služby v oblasti peňažníctva, služby v oblasti nehnuteľností.

(730) **Deere & Company**, John Deere Road, Moline, Illinois, 61265-8098, US;

(210) 1090-98

(220) 27.04.1998

(511) 36

(540)



(510) 36 - Služby v oblasti financovania, poisťovníctvo, služby v oblasti peňažníctva, služby v oblasti nehnuteľností.

(730) **Deere & Company**, John Deere Road, Moline, Illinois, 61265-8098, US;

(210) 1121-98

(220) 29.04.1998

(511) 30

(540) **HOTELOVÁ**

(510) 30 - Káva.

(730) **JULIUS MEINL BALIARNE, a. s.**, Kupeckého 8, 824 54 Bratislava, SK;

(210) 1157-98

(220) 06.05.1998

(310) 2160171

(320) 07.03.1998

(330) GB

(511) 5

(540) **TEVEZIDE**

- (510) 5 - Farmaceutické prípravky na liečenie kardiovaskulárnych chorôb a porúch a chorôb a porúch obličiek.
 (730) **SmithKline Beecham p. l. c.**, New Horizons Court, Brentford, Middlesex TW8 9EP, GB;

(210) 1158-98
 (220) 06.05.1998
 (511) 16, 35, 41
 (540)

D E N N I K
SME

- (510) 16 - Tlačoviny, publikácie periodické a neperiodické, katalógy, knihy, časopisy; formuláre, tlačivá, obálky.
 35 - Inzertná a reklamná činnosť.
 41 - Vydávanie tlačovín, periodík a neperiodických publikácií.
 (730) **VMV, a. s.**, Mýtna 33, 819 05 Bratislava, SK;

(210) 1171-98
 (220) 07.05.1998
 (511) 12

(540) **AZARO**

- (510) 12 - Pneumatiky na vozidlá a duše do pneumatík, súčiastky a inštalácie na uvedený tovar.
 (730) **COOPER TIRE & RUBBER COMPANY**, 701, Lima Avenue, Findlay, Ohio 45840, US;

(210) 1176-98
 (220) 07.05.1998
 (511) 1, 5, 35

(540) **MAGRILAN**

- (510) 1 - Chemické prípravky pre vedu.
 5 - Farmaceutické prípravky, humánne a veterinárne a ich substancie, farmaceutické drogy, liečivá a liečebné výrobky na účely liečenia a zdravotníckej starostlivosti, chemické prípravky pre lekárstvo, hygienu a farmáciu, prípravky baktericídne, fungicídne, insekticídne, dezinfekčné, prípravky posilňujúce a dietetické, prípravky proti nákaze.
 35 - Reklamná činnosť, marketing, manažérska činnosť, poradenstvo v obchodnej činnosti a sprostredkovanie obchodu s tovarmi.
 (730) **MEDOCHEMIE LTD**, 1-10 Constantinopol Str., Limassol, CY;

(210) 1177-98
 (220) 07.05.1998
 (511) 1, 5, 35

(540) **MOXICLAV**

- (510) 1 - Chemické prípravky pre vedu.
 5 - Farmaceutické prípravky, humánne a veterinárne a ich substancie, farmaceutické drogy, liečivá a liečebné výrobky na účely liečenia a zdravotníckej

starostlivosti, chemické prípravky pre lekárstvo, hygienu a farmáciu, prípravky baktericídne, fungicídne, insekticídne, dezinfekčné, prípravky posilňujúce a dietetické, prípravky proti nákaze.
 35 - Reklamná činnosť, marketing, manažérska činnosť, poradenstvo v obchodnej činnosti a sprostredkovanie obchodu s tovarmi.

- (730) **MEDOCHEMIE LTD**, 1-10 Constantinopol Str., Limassol, CY;

(210) 1178-98
 (220) 07.05.1998
 (511) 1, 5, 35

(540) **MAGUROL**

- (510) 1 - Chemické prípravky pre vedu.
 5 - Farmaceutické prípravky, humánne a veterinárne a ich substancie, farmaceutické drogy, liečivá a liečebné výrobky na účely liečenia a zdravotníckej starostlivosti, chemické prípravky pre lekárstvo, hygienu a farmáciu, prípravky baktericídne, fungicídne, insekticídne, dezinfekčné, prípravky posilňujúce a dietetické, prípravky proti nákaze.
 35 - Reklamná činnosť, marketing, manažérska činnosť, poradenstvo v obchodnej činnosti a sprostredkovanie obchodu s tovarmi.
 (730) **MEDOCHEMIE LTD**, 1-10 Constantinopol Str., Limassol, CY;

(210) 1184-98
 (220) 07.05.1998
 (511) 5

(540) **CASOAR**

- (510) 5 - Prípravky na ničenie buriny a hmyzu, a to pesticídy, insekticídy, fungicídy a herbicídy.
 (730) **Hoechst Schering AgrEvo GMBH**, Miraustrasse 54, D-13509 Berlin, DE;

(210) 1185-98
 (220) 07.05.1998
 (511) 1

(540) **BARDAP**

- (510) 1 - Chemikálie na použitie pri výrobe prípravkov pre domácnosť a všeobecných priemyselných prípravkov.
 (730) **LONZA INC.**, spoločnosť zriadená podľa zákonov štátu New York, 17-17 Route 208, Fair Lawn, New Jersey 07410, US;

(210) 1354-98
 (220) 25.05.1998
 (591) zelená, červená, modrá
 (511) 5, 42
 (540)



ZDRAVIE

- (510) 5 - Liečivá na ľudskú spotrebu, zdravotnícke prípravky.
42 - Zdravotnícka a lekárska starostlivosť, zdravotné strediská, nemocnica, lekárske služby.
(730) **ZDRAVIE, a. s.**, Pod Lachovcom 1727/55, 020 01 Púchov, SK;

(210) 1362-98
(220) 26.05.1998
(511) 29, 30

(540) **CEREA**

- (510) 29 - Opekané zemiačiky - chrumkavé (lupienky, čipsy).
30 - Múka, múčne výrobky, obilné výrobky určené na výživu ľudí, obilné vločky, pečivárske výrobky, kukuričné vločky, ovsené pokrmy a prípravky.
(730) **Vytopil Jiří, Mgr.**, Vodní 17, 789 85 Mohelnice, CZ;

(210) 1364-98
(220) 27.05.1998
(511) 16
(540)



V TERÉNE

- (510) 16 - Tlačoviny, noviny, časopisy, periodická tlač, magazíny, knihy, brožúry, publikácie periodické a neperiodické, katalógy, výťažky (obťažky), plagáty, fotografie, formuláre, tlačivá, obálky, pozdravy a pohľadnice, kalendáre, diáre, záložky do kníh.
(730) **AGRIO, s. r. o.**, Farského 14, 851 01 Bratislava, SK;

(210) 1368-98
(220) 27.05.1998
(591) fialová, sivá
(511) 16, 35, 41
(540)



- (510) 16 - Časopisy, katalógy, neperiodická publikácia.
35 - Organizovanie výstav na komerčné alebo reklamné účely.
41 - Vydavateľská činnosť.
(730) **ENERGOWELDING, s. r. o.**, A. Hlinku 27, 917 01 Trnava, SK;

(210) 1369-98
(220) 27.05.1998
(310) 130524
(320) 27.02.1998
(330) CZ
(511) 11, 20, 21, 27, 37, 42
(540) **STOPKA**

- (510) 11 - Prístroje na osvetľovanie, vykurovanie, výrobu pary, na varenie, pečenie, grilovanie, ohrievanie, prístroje chladiace, na sušenie, ventiláciu, elektrické hrnce, varné elektrické náradie, distribúciu vody a zdravotné zariadenia.

20 - Nábytok, kuchynský nábytok a jeho jednotlivé časti, kuchynské linky, nábytok kovový aj na kemping, matrace do postelí, podhlavníky, zrkadlá, rámy, výrobky z plastických hmôt neuvedené v iných triedach, výrobky z dreva, korku, trstia, vrbového prútia, z rohoviny, kostí, slonoviny, korytnačiny, jantáru, perlete, morskej peny, náhradky všetkých týchto materiálov alebo náhradky z plastických hmôt zaradených v triede 20, detský nábytok, skrinky na klenoty nekovové, umelecké alebo ozdobné predmety z uvedených materiálov.

21 - Náradie, výrobky a nádoby pre domácnosť alebo kuchyne, ručné náradie pre domácnosť alebo kuchyne, nádoby z plastických alebo iných hmôt, ručné strojčeky na sekanie, mletie a lisovanie, hrebene, umývacie huby, kefy, čistiace prostriedky, plastové prestieranie, sklo, porcelán, keramika, majolika a výrobky z týchto materiálov, fľaše, vázičky, poháre, nápojové fľaše, obaly, riad, smaltovaný riad, domáce a kuchynské prístroje, náradie, predmety a nádoby, podnosy a podložky pod karafy, príbory nie z drahých kovov, najmä stolové, kávové, čajové, na korenie a na vajička, elektrické zubné kefy.

27 - Koberce, rohožky, rohože, linoleum a iné obklady podláh, tapety s výnimkou textilných.

37 - Montáž interiérov, montáž nábytku, zostavovanie nábytku.

42 - Návrhy interiérov, poradenská činnosť bytového architekta.

- (730) **Stopka Jiří**, U školky 1620, Roztoky u Prahy, CZ;

(210) 1370-98
(220) 27.05.1998
(310) 19979993
(320) 28.11.1997
(330) NO
(511) 34
(540)



- (510) 34 - Cigarety, tabak a tabakové výrobky, zapalovače, zápalky a fajčiarske potreby.
(730) **The House of Edgeworth Incorporated**, Grienbachstrasse 11, CH6300 Zug, CH;

(210) 1374-98
(220) 28.05.1998
(511) 8, 21, 37

(540) **SANDRIK**

- (510) 8 - Prístroje a stolovacie náčinie.
21 - Drobné kuchynské náradie a náčinie z nehrdzavejúcej ocele.
37 - Opravy a servis prístrojov, stolovacieho a kuchynského náčinia.
(730) **BERNDORF - SANDRIK, a. s.**, 966 61 Hodruša-Hámre, SK;

(210) 1375-98
(220) 28.05.1998
(511) 9, 16, 37, 38, 41, 42

(540) **AXA**

- (510) 9 - Počítač - zápisník (notebook); počítače na prenos dát; počítačové dosky; počítačové stroje; počítačové pamäte; počítače; nahrané počítačové programy; počítačové klávesnice; nahrané programy obsluhujúce počítač; periférne zariadenia k počítačom; počítačový softvér; modemy; tlačiarne k počítačom; výpočtová technika.
16 - Kancelárska technika patriaca do tejto triedy.
37 - Montáž; údržba a opravy počítačov; inštalácia a údržba počítačových sietí.
38 - Prenájom modemov; prenájom telekomunikačných prístrojov; počítačová komunikácia; komunikácia pomocou počítačových terminálov; prenos správ a obrazových informácií pomocou počítača; telekomunikačné informácie; prenájom zariadení na prenos informácií.
41 - Školiaca a konzultačná činnosť; poradenská činnosť patriaca do tejto triedy.
42 - Obnovovanie počítačových báz dát; servis počítačových programov; odborné poradenstvo s výnimkou obchodného; prenájom počítačov; počítačové programovanie; výroba softvéru; poradenské služby v oblasti počítačového hardvéru; počítačové bazy dát - prenájom prístupového času; prenájom počítačového softvéru; projektovanie; poskytovanie softvéru - predaj hotových programov; tvorba programov na základe objednávok.
(730) **AXA, akciová spoločnosť**, Radničné nám. 4, 821 05 Bratislava, SK;

(210) 1376-98
(220) 28.05.1998
(511) 9, 16, 37, 38, 41, 42
(540)



- (510) 9 - Počítač - zápisník (notebook); počítače na prenos dát; počítačové dosky; počítačové stroje; počítačové pamäte; počítače; nahrané počítačové programy; počítačové klávesnice; nahrané programy obsluhujúce počítač; periférne zariadenia k počítačom; počítačový softvér; modemy; tlačiarne k počítačom; výpočtová technika.

júce počítač; periférne zariadenia k počítačom; počítačový softvér; modemy; tlačiarne k počítačom; výpočtová technika.

16 - Kancelárska technika patriaca do tejto triedy.
37 - Montáž; údržba a opravy počítačov; inštalácia a údržba počítačových sietí.

38 - Prenájom modemov; prenájom telekomunikačných prístrojov; počítačová komunikácia; komunikácia pomocou počítačových terminálov; prenos správ a obrazových informácií pomocou počítača; telekomunikačné informácie; prenájom zariadení na prenos informácií.

41 - Školiaca a konzultačná činnosť; poradenská činnosť patriaca do tejto triedy.

42 - Obnovovanie počítačových báz dát; servis počítačových programov; odborné poradenstvo s výnimkou obchodného; prenájom počítačov; počítačové programovanie; výroba softvéru; poradenské služby v oblasti počítačového hardvéru; počítačové bazy dát - prenájom prístupového času; prenájom počítačového softvéru; projektovanie, poskytovanie softvéru - predaj hotových programov; tvorba programov na základe objednávok.

- (730) **AXA, akciová spoločnosť**, Radničné nám. 4, 821 05 Bratislava, SK;

(210) 1377-98
(220) 28.05.1998
(511) 9, 16, 37, 38, 41, 42
(540)

AXA

- (510) 9 - Počítač - zápisník (notebook); počítače na prenos dát; počítačové dosky; počítačové stroje; počítačové pamäte; počítače; nahrané počítačové programy; počítačové klávesnice; nahrané programy obsluhujúce počítač; periférne zariadenia k počítačom; počítačový softvér; modemy; tlačiarne k počítačom; výpočtová technika.

16 - Kancelárska technika patriaca do tejto triedy.
37 - Montáž; údržba a opravy počítačov; inštalácia a údržba počítačových sietí.

38 - Prenájom modemov; prenájom telekomunikačných prístrojov; počítačová komunikácia; komunikácia pomocou počítačových terminálov; prenos správ a obrazových informácií pomocou počítača; telekomunikačné informácie; prenájom zariadení na prenos informácií.

41 - Školiaca a konzultačná činnosť; poradenská činnosť patriaca do tejto triedy.

42 - Obnovovanie počítačových báz dát; servis počítačových programov; odborné poradenstvo s výnimkou obchodného; prenájom počítačov; počítačové programovanie; výroba softvéru; poradenské služby v oblasti počítačového hardvéru; počítačové bazy dát - prenájom prístupového času; prenájom počítačového softvéru; projektovanie, poskytovanie softvéru - predaj hotových programov; tvorba programov na základe objednávok.

- (730) **AXA, akciová spoločnosť**, Radničné nám. 4, 821 05 Bratislava, SK;

(210) 1378-98
(220) 28.05.1998
(511) 5

(540) **FLIRT**

(510) 5 - Fungicídy, herbicídy, insekticídy, pesticídy.
(730) **BASF Aktiengesellschaft**, Carl-Bosch-Strasse 38,
Ludwigshafen am Rhein, DE;

(210) 1379-98
(220) 28.05.1998
(511) 3
(540)

(510) 3 - Voňavkárské výrobky, vlasové vodičky, šampóny, kozmetické prípravky.

(730) **PRO-ČEK, s. r. o.**, Železničná 3086/60, 926 00 Sereď, SK;

(210) 1380-98
(220) 28.05.1998
(511) 3
(540)

alpi fresh

(510) 3 - Voňavkárské výrobky, vlasové vodičky, šampóny, kozmetické prípravky.

(730) **PRO-ČEK, s. r. o.**, Železničná 3086/60, 926 00 Sereď, SK;

(210) 1381-98
(220) 28.05.1998
(511) 3
(540)

VOYAGE

(510) 3 - Vlasové vodičky, vlasové šampóny, kozmetické prípravky.

(730) **PRO-ČEK, s. r. o.**, Železničná 3086/60, 926 00 Sereď, SK;

(210) 1384-98
(220) 28.05.1998
(511) 32

(540) **STROMOVÁ LIMONÁDA**

(510) 32 - Nealkoholické nápoje sýtené a nesýtené, limonády, ovocné šťavy a ovocné nápoje, sirupy, prípravky a príchuti na výrobu nápojov, minerálne a stolové vody, sóda.

(730) **FISCHER SYSTEM MANAGEMENT, s. r. o.**,
Rybničná 223, 831 07 Bratislava, SK;

(210) 1385-98
(220) 28.05.1998
(511) 32, 33
(540)



(510) 32 - Nealkoholické nápoje sýtené a nesýtené, limonády, ovocné šťavy a ovocné nápoje, sirupy, prípravky a príchuti na výrobu nápojov, minerálne a stolové vody, pivo.

33 - Víno, liehoviny, likéry.

(730) **FISCHER SYSTEM MANAGEMENT, s. r. o.**,
Rybničná 223, 831 07 Bratislava, SK;

(210) 1388-98
(220) 28.05.1998
(511) 33
(540)



**RADOŠINSKÉ
ČERVENÉ**
ROČNÍK 1996
Z N A Č K O V É

Výrobca: **WOOD-SLACHTITEĽSKÁ STANICA RADOŠINA, spol. s r. o.**
Piešťanská 2, 956 05 Radošina, SK

Alk. 12,5 obj. % STN 5677J

(510) 33 - Víno.
(730) **WOOD-SLACHTITEĽSKÁ STANICA RADOŠINA, spol. s r. o.**, Piešťanská 2, 956 05 Radošina, SK;

(210) 1390-98
(220) 28.05.1998
(511) 33

(540)

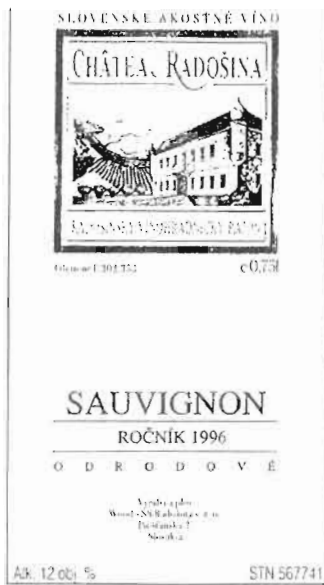

(510) 33 - Víno.
 (730) **WOOD-ŠEACHTITEĽSKÁ STANICA RADOŠINA, spol. s r. o.**, Piešťanská 2, 956 05 Radošina, SK;

(210) 1391-98
 (220) 28.05.1998
 (511) 33
 (540)

(540)



(510) 33 - Víno.
 (730) **WOOD-ŠEACHTITEĽSKÁ STANICA RADOŠINA, spol. s r. o.**, Piešťanská 2, 956 05 Radošina, SK;

(210) 1393-98
 (220) 28.05.1998
 (511) 33
 (540)

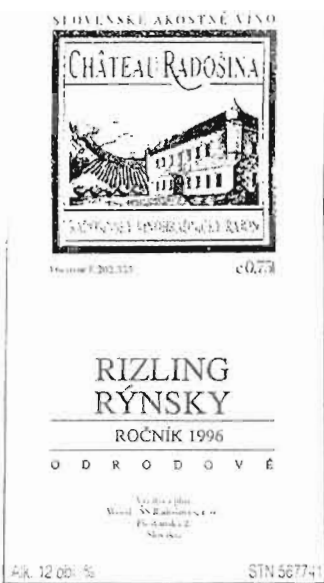

(510) 33 - Víno.
 (730) **WOOD-ŠEACHTITEĽSKÁ STANICA RADOŠINA, spol. s r. o.**, Piešťanská 2, 956 05 Radošina, SK;

(210) 1392-98
 (220) 28.05.1998
 (511) 33

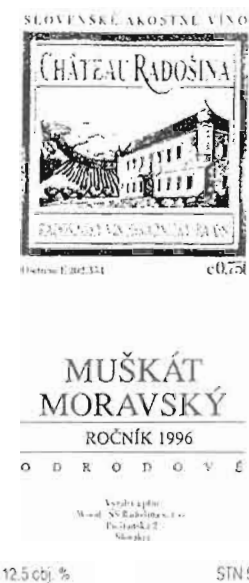

(510) 33 - Víno.
 (730) **WOOD-ŠEACHTITEĽSKÁ STANICA RADOŠINA, spol. s r. o.**, Piešťanská 2, 956 05 Radošina, SK;

(210) 1394-98
 (220) 28.05.1998
 (511) 33

(540)



VELTLÍN
ZELENÝ
ROČNÍK 1996
O D K R O D O V É

Výrobca a vývozca:
Wood Šlachtičská s.r.o.
Piešťanská 2
Námestie

Alk. 12 obj. %

STN 5677-

(510) 33 - Víno.

(730) **WOOD-ŠLACHTITEĽSKÁ STANICA RADOŠINA, spol. s r. o.**, Piešťanská 2, 956 05 Radošina, SK;

(210) 1395-98

(220) 28.05.1998

(511) 33

(540)

SLOVENSKE AKOSTNÉ VÍNO



Ošetrené E 202.333

c 0,75l

(510) 33 - Víno.

(730) **WOOD-ŠLACHTITEĽSKÁ STANICA RADOŠINA, spol. s r. o.**, Piešťanská 2, 956 05 Radošina, SK;

(210) 1396-98

(220) 29.05.1998

(511) 5, 16

(540)



(510) 5 - Farmaceutické prípravky, najmä na liečbu prostaty.

16 - Učebné a propagačné materiály, najmä technické správy a bulletin s informáciami o liečivách.

(730) **Merck & Co., Inc.**, One Merck Drive, Whitehouse Station, New Jersey, US;

(210) 1398-98

(220) 29.05.1998

(511) 7, 8, 9

(540) **CRAFTSMAN**

(510) 7 - Elektrické nástroje; príslušenstvo elektrických nástrojov; vzduchové kompresory; elektrické striekacie pištole; otváracie zariadenia garážových dverí a ich príslušenstvo; kosačky na trávu a traktory; príslušenstvo kosačiek na trávu a traktorov; elektrické dýchadlá; elektrické obrubovačky; strihacie zariadenia na živé ploty a nožnice na živé ploty; kalové čerpadlá; generátory, vysávače na suché aj mokré vysávanie; vysávače do obchodov a ich príslušenstvo.

8 - Ručné nástroje; rozstrekovače; striekacie pištole; záhradné príslušenstvo; kypriče (kultivátory) a príslušenstvo; neelektrické zariadenia na ošetrovanie trávy a záhrady; neelektrické kotúčové výrobky.

9 - Pásma na meranie; elektrické šnúry; batérie; zväračky; tlakové stroje na umývanie.

(730) **Sears, Roebuck and Co.**, 3333 Beverly Road, Hoffman Estates, Illinois 60179, US;

(210) 1400-98

(220) 29.05.1998

(310) 75/401.066

(320) 05.12.1997

(330) US

(511) 3

(540) **NUTRILITE**

(510) 3 - Aromaterapeutické prípravky na starostlivosť o pleť, telo a tvár, éterické oleje a vône na aromaterapeutické účely, kadidlá a potpourri na aromaterapeutické účely, aromaterapeutické toaletné a kúpeľové prípravky.

(730) **Amway Corporation**, 7575 Fulton Street East, Ada, Michigan 49355-0001, US;

(210) 1401-98

(220) 29.05.1998

(310) 75/401.026

(320) 05.12.1997

(330) US

(511) 4

(540) **NUTRILITE**

(510) 4 - Sviečky.

(730) **Amway Corporation**, 7575 Fulton Street East, Ada, Michigan 49355-0001, US;

(210) 1402-98

(220) 29.05.1998

(511) 30, 32

(540) **LIMONA**

- (510) 30 - Zmrzlinové prášky, príchuti do nápojov s výnimkou éterických olejov.
32 - Prášky na prípravu šumivých nápojov, ovocné šťavy.
(730) **Dr. OETKER, s. r. o.**, Ladová 14, 811 05 Bratislava, SK;

- (210) 1404-98
(220) 29.05.1998
(591) zlatožltá, čierna, červená, modrá
(511) 29, 30, 31
(540)



- (510) 29 - Mäsové konzervy, arašidové maslo.
30 - Čaj, cukrovinky.
31 - Orechy.
(730) **SAVARA GROUP, INC.**, 5 East 57th Street, New York, NY 10022, US;

- (210) 1405-93
(220) 29.05.1998
(591) zlatožltá, čierna, červená, modrá
(511) 30
(540)



- (510) 30 - Káva, instantná káva, zmrzlina, cukrovinky.
(730) **SAVARA GROUP, INC.**, 5 East 57th Street, New York, NY 10022, US;

- (210) 1411-98
(220) 29.05.1998
(511) 12, 27
(540) **RENSI**
(510) 12 - Blatníky, kryty vlečného (ťažného) zariadenia (hákov).
27 - Rohože, koberčeky do auta.
(730) **PlastoMer Sweden AB**, Hultmansgatan 3, Box 501, S-593 25 Västervik, SE;

- (210) 1412-98
(220) 01.06.1998
(511) 30

(554)

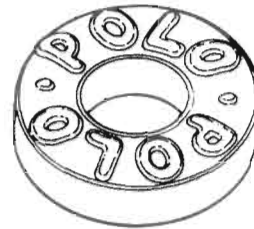

- (510) 30 - Kakao a prípravky na báze kakaa, čokoláda, čokoládové výrobky, cukrovinky, cukríky, sladkosti, bonbóny, cukor, karamelové cukríky, žuvačky.
(730) **SOCIÉTÉ DES PRODUITS NESTLÉ S. A.**, 1800 Vevey, CH;

- (210) 1413-98
(220) 01.06.1998
(511) 29

- (540) **BUJOX**
(510) 29 - Bujóny a mäsové vývary.
(730) **SOCIÉTÉ DES PRODUITS NESTLÉ S. A.**, 1800 Vevey, CH;

- (210) 1414-98
(220) 01.06.1998
(310) 75/427.386
(320) 02.02.1998

- (330) US
(511) 12
(540) **NEW VENTURE GEAR**

- (510) 12- Súčiastky pozemných vozidiel, najmä mechanické prevodovky, poloosi prevodovky, rozdeľovacie prevodovky, diferenciály, spojky prenosu krútiaceho momentu, spojovacie diely, hriadele a časti pohonu.
(730) **NEW VENTURE GEAR, INC.**, 1650 Research Drive, Suite 350, Troy, Michigan 48083, US;

- (210) 1415-98
(220) 01.06.1998
(511) 30

- (540) **KTO NEOCHUTNÁ, NEUVERÍ**
(510) 30 - Zmrzlina, smotanové zmrzlina, vodové zmrzlina, mrazené cukrovinky, prípravky na výrobu uvedených tovarov, všetko patriace do triedy 30.
(730) **UNILEVER N. V.**, Weena 455, Rotterdam 3013 AL, NL;

- (210) 1416-98
(220) 01.06.1998
(511) 4

- (540) **SEPAREN**
(510) 4 - Oleje na odstránenie debnenia v stavebníctve, priemyselné oleje a tuky na ochranu a konzervovanie muriva v stavebníctve, parafíny, separačné prípravky na báze vodnej emulzie a parafínov na odstraňovanie foriem od betónu.

(730) **Bruthans Zdeněk, Ing. - STACHEMA Bratislava**, Nemčíkova 7, 841 01 Bratislava, SK;

(210) 1417-98
(220) 01.06.1998
(511) 19

(540) **REPARAL**

(510) 19 - Stavebné malty, sanačné hmoty.
(730) **Bruthans Zdeněk, Ing. - STACHEMA Bratislava**, Nemčíkova 7, 841 01 Bratislava, SK;

(210) 1418-98
(220) 01.06.1998
(511) 1, 4

(540) **BETODUR**

(510) 1 - Chemické látky na prevzdušňovanie betónu, konzervačné prípravky na konzervovanie betónu s výnimkou farieb a olejov, priemyselné chemikálie, prípravky na báze vodných roztokov anorganických solí a organických látok na urýchlenie tvrdnutia betónu, spojivá do betónu.
4 - Konzervačné prípravky na báze oleja na konzervovanie betónu a muriva s výnimkou farieb.
(730) **Bruthans Zdeněk, Ing. - STACHEMA Bratislava**, Nemčíkova 7, 841 01 Bratislava, SK;

(210) 1419-98
(220) 01.06.1998
(511) 1, 4

(540) **STACHEMENT**

(510) 1 - Chemické látky na prevzdušňovanie betónu, konzervačné prípravky na konzervovanie betónu s výnimkou farieb a olejov, spojivá do betónu, plastifikátory, priemyselné chemikálie, stekucovače - prípravky na báze vodných roztokov solí kyselín, odpeňovača a konzervačných prostriedkov.
4 - Konzervačné prípravky na báze oleja na konzervovanie betónu a muriva s výnimkou farieb.
(730) **Bruthans Zdeněk, Ing. - STACHEMA Bratislava**, Nemčíkova 7, 841 01 Bratislava, SK;

(210) 1420-98
(220) 01.06.1998
(511) 1, 4

(540) **BETOFLUID**

(510) 1 - Chemické látky na prevzdušňovanie betónu, konzervačné prípravky na konzervovanie betónu s výnimkou farieb a olejov, spojivá do betónu, plastifikačné prísady do betónu, priemyselné chemikálie, stekucovače - prípravky na báze vodných roztokov solí kyselín, odpeňovača a konzervačných prostriedkov.
4 - Konzervačné prípravky na báze oleja na konzervovanie betónu a muriva s výnimkou farieb.
(730) **Bruthans Zdeněk, Ing. - STACHEMA Bratislava**, Nemčíkova 7, 841 01 Bratislava, SK;

(210) 1421-98
(220) 01.06.1998
(511) 1, 4, 19, 37, 42

(540) **STACHEMA**

(510) 1 - Chemické látky na prevzdušňovanie betónu, konzervačné prípravky na konzervovanie betónu s výnimkou farieb a olejov, plastifikátory a plastifikačné prísady do betónu, priemyselné chemikálie, prípravky na báze vodných roztokov anorganických solí a organických látok na urýchlenie tvrdnutia betónu, spojivá do betónu, stekucovače - prípravky na báze vodných roztokov solí kyselín, odpeňovača a konzervačných prostriedkov.
4 - Konzervačné prípravky na báze oleja na konzervovanie betónu a muriva s výnimkou farieb, oleje na odstránenie debnenia v stavebníctve, priemyselné oleje a tuky na ochranu a konzervovanie muriva v stavebníctve, parafíny, separačné prípravky na báze vodnej emulzie a parafínov na odstraňovanie foriem od betónu.
19 - Sanačné hmoty, stavebné malty.
37 - Stavebné informácie, stavebníctvo.
42 - Chemický výskum v stavebníctve, skúšky materiálov v stavebníctve, výskum a vývoj nových výrobkov v stavebníctve.
(730) **Bruthans Zdeněk, Ing. - STACHEMA Bratislava**, Nemčíkova 7, 841 01 Bratislava, SK;

(210) 1425-98
(220) 01.06.1998
(511) 4

(540) **HYDROCLEAR**

(510) 4 - Priemyselné oleje, tuky, mazadlá a palivá; základné oleje vyrábané katalytickým hydrokrakovaním; mazadlá vyrábané zo základných olejov katalytickým hydrokrakovaním; prípravky používané ako prísady do mazadiel, tukov, olejov a palív.
(730) **Conoco Inc.**, 600 North Dairy Ashford, Houston, Texas 77079, US;

(210) 1428-98
(220) 01.06.1998
(511) 42
(540)



(510) 42 - Liečenie stromov, údržba trávnikov, záhradnícke služby, záhradnícka architektúra, architektonické poradenstvo.
(730) **Mestický Igor - KOHEM**, Zelená 5, 010 03 Žilina-Budatín, SK;

(210) 1429-98
(220) 01.06.1998
(511) 42

(540) **KOHEM**

(510) 42 - Liečenie stromov, údržba trávnikov, záhradnícke služby, záhradnícka architektúra, architektonické poradenstvo.

(730) **Mestický Igor - KOHEM**, Zelená 5, 010 03 Žilina-Budatín, SK;

(210) 1430-98
(220) 03.06.1998
(310) 2160173
(320) 07.03.1998
(330) GB
(511) 5

(540) **COTEVETEN**

(510) 5 - Farmaceutické prípravky na liečenie kardiovaskulárnych chorôb a porúch a chorôb a porúch obličiek.

(730) **SmithKline Beecham p. l. c.**, New Horizons Court, Brentford, Middlesex TW8 9EP, GB;

(210) 1432-98
(220) 03.06.1998
(511) 5

(540) **TEVELO**

(510) 5 - Farmaceutické a liečivé prípravky a látky.

(730) **SmithKline Beecham p. l. c.**, New Horizons Court, Brentford, Middlesex TW8 9EP, GB;

(210) 1433-98
(220) 03.06.1998
(511) 5

(540) **TEVELOW**

(510) 5 - Farmaceutické a liečivé prípravky a látky.

(730) **SmithKline Beecham p. l. c.**, New Horizons Court, Brentford, Middlesex TW8 9EP, GB;

(210) 1434-98
(220) 03.06.1998
(310) 907148
(320) 22.12.1997
(330) BX
(511) 5

(540) **PROLIFT**

(510) 5 - Farmaceutické prípravky.

(730) **Pharmacia & Upjohn S. A.**, c/o Credit European, 52 route d'Esch, L-1470 Luxembourg, LU;

(210) 1435-98
(220) 03.06.1998
(511) 5

(540) **DISKUS**

(510) 5 - Farmaceutické prípravky a látky.

(730) **Glaxo Group Limited**, Glaxo Wellcome House, Berkeley Avenue, Greenford, Middlesex UB6 0NN, GB;

(210) 1436-98
(220) 03.06.1998
(511) 30

(540) **Party Stars**

(510) 30 - Slané a korenené pečivo a zákusky.

(730) **Bahlsen KG.**, Podbielskistrasse 289, HD-30 655 Hannover, DE;

(210) 1437-98
(220) 03.06.1998
(511) 5

(540) **MONCUT**

(510) 5 - Dezinfekčné prostriedky, insekticídy, fungicídy a herbicídy, najmä pre poľnohospodárstvo.

(730) **NIHON NOHYAKU CO., LTD.**, 2-5, Nihonbashi 1-chome, Chuo-ku, Tokyo, JP;

(210) 1442-98
(220) 03.06.1998
(511) 5

(540) **POWERGEL**

(510) 5 - Farmaceutické, zverolekárske a zdravotnícke prípravky, dietetické látky prispôsobené na lekárske účely, potrava pre dojčatá, náplasti, obväzový materiál, hmoty na plombovanie zubov, zubné vosky, dezinfekčné prostriedky, prípravky na ničenie hmyzu, fungicídy, herbicídy.

(730) **PowerBar Inc.**, 2150 Shattuck Avenue, Berkeley, California 94704, US;

(210) 1444-98
(220) 03.06.1998
(511) 9

(540) **efector**

(510) 9 - Prístroje elektrické a elektronické; prístroje na meranie, signalizáciu, kontrolu a váženie; prístroje optické a optoelektronické; prístroje na záznam, prevod a reprodukciu zvuku alebo obrazu; prístroje na spracovanie informácií a počítače; príslušenstvá počítačov a počítačový softvér; indukčné a kapacitné senzory; senzory na kontrolu prúdenia; inkrementálne rotačné snímače; absolútne uhlové snímače; senzory na snímanie tlakov; magnetické a optické nosiče médií.

(730) **ifm electronic, spol. s r. o.**, U Křížku 571, 252 43 Průhonice, CZ;

(210) 1446-98
(220) 03.06.1998
(391) modrá
(511) 9, 11
(540)



(510) 9 - Elektrické zariadenia na diaľkové ovládanie priemyselných procesov, manometre (tlakomery), meracie prístroje, elektrické meracie zariadenia, prístroje a nástroje na použitie v chémii, prístroje a nástroje na meranie objemu, automatické časové spínače, elektrické relé, snímače teploty, snímače tlaku, zariadenie na meranie hladiny vody.
11 - Klimatizačné zariadenia.

(730) **MICROWELL, spol. s r. o.**, SNP 2018/42, 927 01 Šaľa, SK;

(210) 1450-98
(220) 04.06.1998
(591) žltá, modrá, čierna
(511) 42
(540)



(510) 42 - Súkromná bezpečnostná služba.
(730) **Niejadlik Jozef SBS OK-5**, Ambroseho 1, 851 02 Bratislava, SK;

(210) 1451-98
(220) 04.06.1998
(511) 5
(540) **OXIPULM**

(510) 5 - Farmaceutické prípravky a látky.
(730) **ASTRA AKTIEBOLAG**, Västra Mälarehamnen 9, S-151 85 Södertälje, SE;

(210) 1452-98
(220) 04.06.1998
(511) 10
(540) **LINECTOR**

(510) 10 - Chirurgické, lekárske, zubárske a zverolekárske nástroje a prístroje vrátane umelých končatín, umelých očí a zubných protéz.
(730) **ASTRA AKTIEBOLAG**, Västra Mälarehamnen 9, S-151 85 Södertälje, SE;

(210) 1453-98
(220) 04.06.1998
(511) 10
(540) **ADNUMIC**

(510) 10 - Chirurgické, lekárske, zubárske a zverolekárske nástroje a prístroje vrátane umelých končatín, umelých očí a zubných protéz.
(730) **ASTRA AKTIEBOLAG**, Västra Mälarehamnen 9, S-151 85 Södertälje, SE;

(210) 1454-98
(220) 04.06.1998
(511) 10
(540) **LOGIHALER**

(510) 10 - Chirurgické, lekárske, zubárske a zverolekárske nástroje a prístroje vrátane umelých končatín, umelých očí a zubných protéz.

(730) **ASTRA AKTIEBOLAG**, Västra Mälarehamnen 9, S-151 85 Södertälje, SE;

(210) 1455-98
(220) 04.06.1998
(511) 10
(540) **NUMIHALER**

(510) 10 - Chirurgické, lekárske, zubárske a zverolekárske nástroje a prístroje vrátane umelých končatín, umelých očí a zubných protéz.

(730) **ASTRA AKTIEBOLAG**, Västra Mälarehamnen 9, S-151 85 Södertälje, SE;

(210) 1458-98
(220) 05.06.1998
(511) 33
(540) **AMBASSADOR**

(510) 33 - Liehoviny.
(730) **STOCK Plzeň, a. s.**, Palirenská 2, 315 51 Plzeň - Božkov, CZ;

(210) 1459-98
(220) 05.06.1998
(511) 33
(540)



(510) 33 - Liehoviny.
(730) **STOCK Plzeň, a. s.**, Palirenská 2, 315 51 Plzeň - Božkov, CZ;

(210) 1460-98
(220) 05.06.1998
(310) 906.440
(320) 10.12.1997
(330) BX

(511) 14

(540) **GEVAN**

(510) 14 - Klenoty, šperky.

(730) **Amway Corporation**, 7575 East Fulton Street, Ada, Michigan 49355-0001, US;

(210) 1461-98

(220) 05.06.1998

(310) 2.153.418

(320) 12.12.1997

(330) GB

(511) 1, 9

(540) **OCCUTEL**

(510) 1 - Filmy so svetlocitlivou vrstvou, neexponované; neexponované kinofilmy opatrené citlivou vrstvou.
9 - Slnčné okuliare; osobné súradnicové číslicové a digitálne zapisovače (osobné rekordéry); ďalekohľady a divadelné ďalekohľady; kamery a kamerové príslušenstvo; exponované filmy a exponované kinofilmy.

(730) **Amway Corporation**, 7575 East Fulton Street, Ada, Michigan 49355-0001, US;

(210) 1462-98

(220) 05.06.1998

(511) 19, 35, 37, 42

(540)



**CEMENTÁREŇ
LIETAVSKÁ
LÚČKA, a.s.**

(510) 19 - Cement, betón, stavebný kameň.

35 - Pomoc pri riadení obchodnej činnosti, sprostredkovanie obchodu s tovarom.

37 - Prenájom stavebných strojov a zariadení, izolovanie stavieb, automobily - opravy, povrchové doťahovanie, montáž, údržba a opravy strojov, inštalovanie a opravy elektrických spotrebičov, banské doťahovanie, údržba, montáž a opravy kancelárskych strojov a zariadení, oprava opotrebovaných alebo poškodených motorov.

42 - Inžinierska činnosť, geodézia.

(730) **Cementáren Lietavská Lúčka, a. s.**, Cementárenská ul., 013 11 Lietavská Lúčka, SK;

(210) 1463-98

(220) 05.06.1998

(511) 1, 5, 42

(540) **NEXSTAR**

(510) 1 - Chemikálie, činidlá a oligonukleotídy na vedecké alebo liečebno-výskumné použitie v tr. 1.

5 - Lieky na predpis, liečivá, diagnostické prípravky a chemikálie, činidlá a oligonukleotídy na klinicko-liečebné alebo liečebno-diagnostické použitie v tr. 5.

42 - Výskumné a vývojové služby pre iných v oblasti chémie, molekulárnej biológie, biochémie a genetického inžinierstva v tr. 42.

(730) **NeXstar Pharmaceuticals, Inc.**, spoločnosť štátu Delaware, 2860 Wilderness Place, Boulder, Colorado 80301, US;

(210) 1464-98

(220) 05.06.1998

(511) 5

(540) **AMBISOME**

(510) 5 - Farmaceutické výrobky zahnuté v tr. 5.

(730) **NeXstar Pharmaceuticals, Inc.**, spoločnosť štátu Delaware, 2860 Wilderness Place, Boulder, Colorado 80301, US;

(210) 1465-98

(220) 05.06.1998

(511) 5

(540) **DAUNOXOME**

(510) 5 - Farmaceutické výrobky v tr. 5.

(730) **NeXstar Pharmaceuticals, Inc.**, spoločnosť štátu Delaware, 2860 Wilderness Place, Boulder, Colorado 80301, US;

(210) 1466-98

(220) 05.06.1998

(511) 1, 5, 7, 8, 12, 31, 35, 42

(540)

LES



(510) 1 - Chemikálie pre lesníctvo okrem fungicídov, herbicídov, insekticídov a prípravkov na ničenie parazitov; priemyselné hnojivá; kompost; humus; prípravky na reguláciu rastu rastlín; štepárske vosky a tmely na stromy; rašelina.

5 - Fungicídy; herbicídy; insekticídy; pesticídy; moridlá na semená.

7 - Kosačky; kypriče; navijaky; orezávacie stroje na stromy; píly; poľnohospodárske stroje; rozprašovače; zariadenia; vítačky; zdvíhacie zariadenia.

8 - Čakany; sekery; kosy; kosáky; lopaty; nožnice na trávniky a živé ploty; ošetrovacie ovocia; štepárske nástroje.

12 - Dopravníky; dvojkolesové vozíky; nákladné autá; pásy na traktory a pásové vozidlá; traktory; vozy, vozíky; závesné dopravníky; buldozéry; bagre.

31 - Rastliny; stromy; kríky; sadenice; semená rastlín a stromov; kvety.

35 - Aranžovanie; prenájom kancelárskych strojov, zariadení, výstavných stánkov, reklamných materiálov a priestorov; kopírovanie; poskytovanie ob-

chodných alebo podnikateľských informácií; organizovanie výstav na komerčné alebo reklamné účely; podpora predaja pre tretie osoby; vydávanie a rozširovanie reklamných materiálov.

42 - Usporiadúvanie výstav a veľtrhov; rezervácia a poskytovanie prechodného ubytovania; prenájom počítačov; priemyselný dizajn; výzdoba interiérov; záhradná architektúra; návrhy a grafické služby každého druhu; služby architektov.

(730) **Agrokomplex - Výstavníctvo Nitra**, Výstavná 4, 949 01 Nitra, SK;

(210) 1467-98

(220) 05.06.1998

(511) 2, 6, 7, 11, 17, 19, 35, 42

(540)



(510) 2 - Farby na drevo, kovy, plasty, betóny; cementové a keramické výrobky; moridlá na drevo; nátery; laky.

6 - Bazény kovové; brány kovové; debnenie kovové; dlážky kovové; drôtené pletivo; dvere kovové; železiarsky tovar pre stavebníctvo; kovové kostry budov; kovania na okná a dvere; kovové okenné krídla; kovové potrubia; kovové schodiská; laná kovové; nosníky kovové; pásová oceľ; ploty kovové; priečky kovové; kovové rámy okien, dvier, skleníkov; rebriky kovové; rošty kovové; stavby prenosné kovové; strechy a strešné krytiny kovové; kovové zárubne.

7 - Asfaltovacie stroje; buldozéry; cestné valce; eskalátory; kompresory; miešačky; pásové dopravníky; výtahy; zdvíhaky.

11 - Sanitárne prístroje a zariadenia; sauny; sprchy; vane; vodovodné zariadenia.

17 - Azbestové a azbestocementové izolácie a krytiny; plastové fólie; hadice; izolačné laky a nátery; izolačné materiály; plasty ako polotovary; potrubia nekovové; tepelné izolanty; tesniace materiály.

19 - Asfaltové nátery a dlažby; bazény nekovové; betón; budovy s výnimkou kovových; cement; debnenie s výnimkou kovového; decht, dechtová lepenka; dlažby, dlaždice; dlážky; hĺina na tehly; kamene pre stavebníctvo; kameniny pre stavebníctvo; komíny a komínové nadstavce; kremeň a kremenný piesok; malta; mramor; obklady nekovové; obkladačky; odkvapové rúry; okenice; okenné a dverové rámy s výnimkou kovových; omietky; panely nekovové; parkety; ploty s výnimkou kovových; podlahové dosky; podpery; preglejka; rímasy s výnimkou kovových; rúry nekovové; sadra; schodiská; stavebné sklo; stavebné drevo; strešné krytiny s výnimkou kovových; škridly; šindle; tehly; výplne

dvier s výnimkou kovových; zárubne s výnimkou kovových; žalúzie s výnimkou kovových.

35 - Aranžovanie; prenájom kancelárskych strojov, zariadení, výstavných stánkov, reklamných materiálov a priestorov; kopírovanie; poskytovanie obchodných alebo podnikateľských informácií; organizovanie výstav na komerčné alebo reklamné účely; podpora predaja pre tretie osoby; vydávanie a rozširovanie reklamných materiálov.

42 - Usporiadúvanie výstav a veľtrhov; rezervácia a poskytovanie prechodného ubytovania; prenájom počítačov; priemyselný dizajn; výzdoba interiérov; záhradná architektúra; návrhy a grafické služby každého druhu; služby architektov.

(730) **Agrokomplex - Výstavníctvo Nitra**, Výstavná 4, 949 01 Nitra, SK;

(210) 1468-98

(220) 05.06.1998

(511) 2, 7, 8, 19, 31, 35, 42

(540)

LIGNUMEXPO



(510) 2 - Farby a konzervačné prípravky na drevo; oleje na konzervovanie dreva.

7 - Brúsky; dlabáčky; drevobrábacie stroje; drviče odpadu; hydraulické motory; kladkostroje; leštiace stroje; žeriavy; dopravníky; pily; vrtacie stroje; zdvíhaky; žliabkovačky; drážkovačky.

8 - Brúsne nástroje; dláta; ručné náradie a nástroje na drevo; hoblíky; kladivá; kliešte; ručné nástroje na rezanie a sekание; nože; pily, pílkys; pilníky; rašple; rydlá; stolárske vrtáky; tešly; zveráky; ručné zdvíhaky.

19 - Debnenie s výnimkou kovového; dosky; latky; dyhy; stolárske drevo opracované; pílené drevo; stavebné drevo; drevo ako polotovar; podlahové dosky; parkety; preglejka.

31 - Surové drevo; kmene stromov neopracované; rezivo; drevné triesky na výrobu drevotriesky.

35 - Aranžovanie; prenájom kancelárskych strojov, zariadení, výstavných stánkov, reklamných materiálov a priestorov; kopírovanie; poskytovanie obchodných alebo podnikateľských informácií; organizovanie výstav na komerčné alebo reklamné účely; podpora predaja pre tretie osoby; vydávanie a rozširovanie reklamných materiálov.

42 - Usporiadúvanie výstav a veľtrhov; rezervácia a poskytovanie prechodného ubytovania; prenájom počítačov; priemyselný dizajn; výzdoba interiérov; záhradná architektúra; návrhy a grafické služby každého druhu; služby architektov.

(730) **Agrokomplex - Výstavníctvo Nitra**, Výstavná 4,
949 01 Nitra, SK;

(210) 1469-98
(220) 05.06.1998
(511) 2,4,12,35,42
(540)

AUTOSALÓN



(510) 2 - Ochranné nátery na podvozky automobilov; protikorózne prípravky.

4 - Alkohol ako palivo; mazacie oleje; mazacie tuky; motorové palivá; pohonné látky; aditíva do motorových palív s výnimkou chemikálií; nafta; palivové zmesi do karburátorov.

12 - Automobily; autobusy; autokary; automobilové obývacie privesy; automobilové pneumatiky; automobilové podvozky; automobilové reťaze; automobilové strechy; automobilové karosérie; autosedadlá a autopoplahy; batožinové nosiče na vozidlá; bezpečnostné pásy na sedadlá áut; bezpečnostné sedačky pre deti do áut; blatníky; brzdy a brzdové diely pre vozidlá; čalúnenia automobilov; okenné tabule automobilov; duše pneumatík; dvere na dopravných prostriedkoch; elektromobily; hnacie motory do vozidiel; hroty na pneumatiky; hydraulické obvody na vozidlá; kapoty na vozidlá; kľukové skrine; klaksóny; kolesá áut; motory; nápravy vozidiel; opierky na sedadlá; opravárske náradie na opravu pneumatík; ozubené kolesá a prevody; palivové nádrže; prevodovky; protišmykové reťaze a zariadenia pre automobily; vzduchové pumpy pre automobily; riadenie automobilov; signalizačné zariadenia; smerovky; spojky; spätné zrkadlá; stierače; tlmiče; zabezpečovacie zariadenia proti odcudzeniu vozidiel.

35 - Aranžovanie; prenájom kancelárskych strojov, zariadení, výstavných stánkov, reklamných materiálov a priestorov; kopírovanie; poskytovanie obchodných alebo podnikateľských informácií; organizovanie výstav na komerčné alebo reklamné účely; podpora predaja pre tretie osoby; vydávanie a rozširovanie reklamných materiálov.

42 - Usporadúvanie výstav a veľtrhov; rezervácia a poskytovanie prechodného ubytovania; prenájom počítačov; priemyselný dizajn; výzdoba interiérov; záhradná architektúra; návrhy a grafické služby každého druhu.

(730) **Agrokomplex - Výstavníctvo Nitra**, Výstavná 4,
949 01 Nitra, SK;

(210) 1470-98
(220) 05.06.1998

(511) 1, 2, 5, 6, 7, 8, 11, 17, 18, 19, 22, 29, 30, 31, 32, 33,
35, 42

(540)

AGROKOMPLEX



(510) 1 - Agrochemikálie s výnimkou fungicídov; herbicídov, insekticídov a prípravkov na ničenie buriny a parazitov; baktericídne látky; bakteriologické prípravky na octové kvasenie; biologické prípravky; číriace prípravky na mušty a víno; chemikálie pre lesníctvo okrem fungicídov, herbicídov, insekticídov a prípravkov na ničenie buriny a parazitov; prípravky proti kličivosti zeleniny; kompost; rašelinové kvetníky; prípravky na ochranu a konzervovanie zeleniny a kvetov; priemyselné hnojivá; prípravky na reguláciu rastlín; soli ako hnojivá; štepárske vosky a tmely na stromy; chemické prípravky na zlepšenie pôd; ochranné chemické prípravky na vinič; zeminy na pestovanie rastlín.

2 - Konzervačné prípravky na drevo; potravinárske farbivá; farby na drevo a kov; laky a rozpúšťadlá na laky; nátery.

5 - Fungicídy; herbicídy; insekticídy; liečivé rastliny; moridlá na semená; pesticídy; prípravky na sterilizáciu pôdy.

6 - Baliace fólie kovové; kovové bazény; kovové konštrukcie; kovania; kovové rebríky; kovové rošty; prenosné kovové skleníky; kovové strešné krytiny; zvončeky pre zvieratá.

7 - Baliace stroje; centrifúgy; dojacie stroje; dopravníky; drviče poľnohospodárskeho odpadu; hrabacie stroje; kosačky; kypriče; kultivátory; nože do poľnohospodárskych strojov; sejacie stroje; viazacie stroje; zavlažovacie stroje pre poľnohospodárstvo; žacie stroje; fukáre na zrno; zariadenia na hnojenie; liahne na vajcia; lisy na ovocie; lisy na krmivo; stroje na výrobu masla; miešačky; mlyny, mlynčeky; mixéry; nakladacie zariadenia; navijacie zariadenia; odsávacie stroje; píly; striekacie pištole; radlice; rezačky; roboty; strojové nožnice na strihanie zvierat; žeriavy.

8 - Čakany; hrable; ručné rozprašovače na chemikálie; kosáky; kosy; lopatky na sadenie alebo presádzanie; krompáče; motyky, motyčky; plečky; nože; nožnice pre záhradkárstvo; oberače na ovocie; oslice, pilky; rezačky; ručné poľnohospodárske náradie; rýle; sekery; štepárske nože; vidly; ručné vyorávače.

11 - Bojlery; čistiace zariadenia; chladiace zariadenia; grily; kozuby; sušenie krmiva; mraziace zariadenia; pražiacie zariadenia.

17 - Poľnohospodárske fólie; polievacie hadice; izolačné materiály; plastické látky; potrubia; tesniace materiály.

18 - Biče; črevá na výrobu klobás; zvieracie kože; postroje pre zvieratá a kovania k postrojom; kožušiny; krupóny; pokrývky pre zvieratá; poľovnícke tašky; remene, remienky; sedlá; strmene; uzdy.

19 - Bazény; dlažby; dlaždice; opracované stavebné drevo; stavebné konštrukcie s výnimkou kovových; skleníky prenosné s výnimkou kovových; prenosné stavby s výnimkou kovových; strešné krytiny.

22 - Špagáty; konopné povrazy; nekovové vlákna pre poľnohospodárstvo; slamené obaly na fľaše; ovčia vlna; siete; viazače snopov s výnimkou kovových; vozové plachty.

29 - Arašidy; arašidové maslo; bujóny; vývary; datle; divina; džemy; hranolčeky; hrozienka; hydina nie živá; jedlá želatína; jedlé oleje a tuky; kakaové maslo; kandizované ovocie; kaviár, klobásy, párky; salámy; kokos a kokosové výrobky; kyslá kapusta; mandle; margaríny; marmelády; mäsa; konzervované mäsa; mlieko; mliečne výrobky; mrazené ovocie a zelenina; konzervovaná a nakladaná zelenina; olivy; oriešky; mandle; margaríny; marmelády; mäsa; konzervované mäsa; mlieko; mliečne mrazené ovocie a zelenina; výrobky; mrazené ovocie a zelenina; konzervované kompóty; konzervované ovocie; ovocné drene; rôsoly; šaláty; paradajkový pretlak; paštéty; vnútornosti; polievky; ryby okrem živých; slanina; sušené ovocie; šunka; tofu; tuniaky; ustrice; vajcia; zelenina varená, sušená, konzervovaná.

30 - Aromatické prípravky do potravín; cestoviny; cukor; cukríky; cukrovinky; čaj; čokoláda a čokoládové nápoje; chlieb; chuťové prísady; droždie; glukóza; horčica; kakao a kakaové nápoje; káva a kávové nápoje; kávové náhradky na báze rastlín; príchuti do potravín; kečupy; kekсы; korenie; koreniny; kuchynská soľ; kukuričné vločky a pukance; lepok; majonézy; maltóza; med; melasa; mentol a výrobky z neho; múka a múčne výrobky; ocot; orechy; ovos a ovsené výrobky; jedlé ozdoby na torty; pečivo; perníky; pizza; potravinárske prášky; ryža; sladidlá; spojivá do údenín; sušienky; škrob a výrobky z neho; šťavy; torty; včelia kašička; zahusťovacie prípravky; zákusky, koláče; zmrzliny; žuvačky.

31 - Čerstvé bylinky; čerstvé ovocie a zelenina; citrusové ovocie; kokosové orechy; ikry; obilie nespracované; ryby živé; sezam; čerstvé šampiňóny; čerstvé zemiaky.

32 - Pivo; ovocné šťavy; zeleninové šťavy; minerálne vody; mušty; nealkoholické nápoje; prípravky na výrobu likérov a minerálnych vôd; sirupy na výrobu nápojov a malinoviek; sóda; prípravky na výrobu sytených nápojov; šumivé nápoje; zázvorové pivo.

33 - Alkoholické nápoje s výnimkou piva; víno; medovina; alkoholické nápoje obsahujúce ovocie; saké.

35 - Aranžovanie; prenájom kancelárskych strojov, zariadení, výstavných stánkov, reklamných materiálov a priestorov; kopírovanie; poskytovanie obchodných alebo podnikateľských informácií; organizovanie výstav na komerčné alebo reklamné účely; podpora predaja pre tretie osoby; vydávanie a rozširovanie reklamných materiálov.

42 - Usporadúvanie výstav a veľtrhov; rezervácia a poskytovanie prechodného ubytovania, prenájom

počítačov; priemyselný dizajn; výzdoba interiérov; záhradná architektúra; návrhy a grafické služby každého druhu; služby architektov.

(730) **Agrokomplex - Výstavníctvo Nitra**, Výstavná 4, 949 01 Nitra, SK;

(210) 1471-98

(220) 05.06.1998

(511) 35, 42

(540)

COOPEXPO

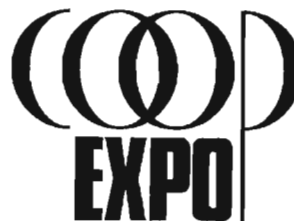

(510) 35 - Usporiadanie a organizačné zabezpečenie medzinárodnej družstevnej kontraktčno-predajnej výstavy; aranžovanie; prenájom kancelárskych strojov, zariadení, výstavných stánkov, reklamných materiálov a priestorov; kopírovanie; poskytovanie obchodných alebo podnikateľských informácií; podpora predaja pre tretie osoby; vydávanie a rozširovanie reklamných materiálov.

42 - Usporadúvanie výstav a veľtrhov; rezervácia a poskytovanie prechodného ubytovania; prenájom počítačov; priemyselný; výzdoba interiérov; záhradná architektúra; návrhy a grafické služby každého druhu; služby architektov.

(730) **Agrokomplex - Výstavníctvo Nitra**, Výstavná 4, 949 01 Nitra, SK;

(210) 1472-98

(220) 05.06.1998

(511) 7, 9, 10, 11, 12, 35, 42

(540)

MEDZINÁRODNÝ
STROJÁRSKY VEĽTRH



(510) 7 - Baliace stroje; banské stroje; pletacie stroje; centrifúgy; čerpadlá; čistiace stroje; dávkovacie stroje; dezintegrátory; dierovače; dlabačky; dopravníky; drevoobrábacie stroje; drviace stroje; etiketovacie stroje; filtrovacie stroje; formovacie, profilovacie stroje; frézy; hnacie motory; horáky; hrotovačky; hydraulické stroje; kalolisy; kladkostroje; knihárske zariadenia; kompresory; parné kondenzátory; elektrické kuchynské stroje; leštiace stroje; lisy; ložiská; zariadenia na nakladanie a vykladanie; stroje na miesenie; miešačky; mlyny, mlynčeky; elektrické

motory; náradie a nástroje; navijacie zariadenia; nitovacie stroje; elektrické nožnice; obrábacie stroje; obrábacie stroje; obšívacie stroje; odsávacie stroje, odstrudivky; ohýbačky; parné stroje; píly; striekacie pištole; pletiarne stroje; plniace stroje; poľnohospodárske stroje; pracie a premývacie zariadenia; rezacie stroje; riadiace mechanizmy strojov; roboty; rýpadlá; sádzacie stroje; separátory; stroje na uzatváranie; zátkovanie a pečatenie fliaš; sústruhy; šijacie stroje; elektrické šľahače; taviace stroje; tkáčske stroje; tlačiarne stroje; triediace stroje; umývacie zariadenia; vrtacie stroje; vytlačacie zariadenia; zdvíhacie zariadenia; žacie stroje; žehliace stroje; žliabkovače; žmýkačky; príslušenstvá strojov a zariadení.

9 - Destilačné prístroje; detektory; dýchacie prístroje; zariadenia na zváranie; elektrické zariadenia na diaľkové ovládanie priemyselných procesov; faxy; hasiace prístroje; kopírovacie zariadenia; leštiace zariadenia pre domácnosť; magnetické médiá; meracie prístroje; nabíjačky; odprašovacie zariadenia; optické disky; počítače; periférne zariadenia k počítačom; tlačiarne; prístroje a nástroje na použitie v chémii; regulátory; riadiace panely; účtovacie stroje; váhy; zabezpečovacie zariadenia proti odcudzeniu; zväracie zariadenia.

10 - Prístroje a nástroje na lekárske použitie.

11 - Bojlery; čistiace zariadenia na odpadovú vodu; chladiace stroje a zariadenia; dýzy; filtre; grily; horáky; klimatizačné zariadenia; kotly a príslušenstvá kotlov; mraziace zariadenia; odparovače; ohrievače; pece; radiátory a príslušenstvá k radiátorom; spaľovacie zariadenia; sušičky; variče.

12 - Elektrické vozíky; nákladné autá; traktory; pásové vozidlá; automobily.

35 - Aranžovanie; prenájom kancelárskych strojov, zariadení, výstavných stánkov, reklamných materiálov a priestorov; kopírovanie; poskytovanie obchodných alebo podnikateľských informácií; organizovanie výstav na komerčné alebo reklamné účely; podpora predaja pre tretie osoby; vydávanie a rozširovanie reklamných materiálov.

42 - Usporiadanie výstav a veľtrhov; rezervácia a poskytovanie prechodného ubytovania; prenájom počítačov; priemyselný dizajn; výzdoba interiérov; záhradná architektúra; návrhy a grafické služby každého druhu; služby architektov.

(730) **Agrokomplex - Výstavníctvo Nitra**, Výstavná 4, 949 01 Nitra, SK;

(210) 1473-98
(220) 05.06.1998
(511) 1, 5, 6, 7, 8, 17, 31, 35, 42
(540)

GARDENIA



(510) 1 - Agrochemikálie s výnimkou fungicídov, herbicídov, insekticídov a prípravkov na ničenie buriny a parazitov; biologické prípravky; prípravky proti klíčivosti zeleniny; kompost; rašelinové kvetníky; prípravky na ochranu a konzervovanie kvetov; chemické prípravky pre lesníctvo okrem fungicídov, insekticídov a prípravkov proti parazitom; priemyselné hnojivá; prípravky na reguláciu rastu rastlín; soli ako hnojivá; štepárske vosky a tmeľy na stromy; chemické prípravky na zlepšenie pôd.

5 - Fungicídy; herbicídy; insekticídy; liečivé rastliny; moridlá na semená; pesticídy; prípravky na sterilizáciu pôdy.

6 - Skleníky prenosné.

7 - Drviče poľnohospodárskeho odpadu; hrabacie stroje; kosačky; kypriče; kultivátory; nože do poľnohospodárskych strojov; sejacie stroje; viazacie stroje; zavlažovacie stroje pre poľnohospodárstvo; žacie stroje.

8 - Čakany; hrable; ručné rozprašovače na chemikálie; kosáky; kosy; lopatky na sadenie alebo presádzanie; krompáče; motyky, motyčky; plečky; nože; nožnice pre záhradkárstvo; oberače na ovocie; osličky; píly; rezačky; ručné poľnohospodárske náradie; rýle; sekery; štepárske nože; vidly; ručné vyorávače.

17 - Fólie pre poľnohospodárstvo.

31 - Citrusové ovocie; čerstvé ovocie; čerstvá zelenina; ovocné a okrasné stromy; záhradné bylinky; kríky; kvety prírodné; kvety sušené; mulčovacie materiály; rastliny; rastliny sušené; sadenice; semená rastlín; kvetinové cibule; prírodné trávniky.

35 - Aranžovanie; prenájom kancelárskych strojov, zariadení, výstavných stánkov, reklamných materiálov a priestorov; kopírovanie; poskytovanie obchodných alebo podnikateľských informácií; organizovanie výstav na komerčné alebo reklamné účely; podpora predaja pre tretie osoby; vydávanie a rozširovanie reklamných materiálov.

42 - Usporiadanie výstav a veľtrhov; rezervácia a poskytovanie prechodného ubytovania; prenájom počítačov; priemyselný dizajn; výzdoba interiérov; záhradná architektúra; návrhy a grafické služby každého druhu; služby architektov.

(730) **Agrokomplex - Výstavníctvo Nitra**, Výstavná 4, 949 01 Nitra, SK;

(210) 1474-98
(220) 05.06.1998
(511) 1, 7, 11, 35, 42
(540)

ENVIRO



(510) 1 - Povrchovo aktívne činidlá; priemyselné chemikálie na ochranu životného prostredia; chemické prípravky na čistenie vody.

7 - Zariadenia na odstraňovanie odpadu.

11 - Čistiace zariadenia na odpadovú vodu; filtre na klimatizačné zariadenia; filtre na pitnú vodu; nástroje na čistenie plynov; zariadenia na filtrovanie a úpravu pitnej vody; zariadenia na filtrovanie vzduchu; zariadenia na dezinfikovanie; zariadenia na odsávanie prachu.

35 - Aranžovanie; prenájom kancelárskych strojov, zariadení, výstavných stánkov, reklamných materiálov a priestorov; kopírovanie; poskytovanie obchodných alebo podnikateľských informácií; organizovanie výstav na komerčné alebo reklamné účely; podpora predaja pre tretie osoby; vydávanie a rozširovanie reklamných materiálov.

42 - Usporadúvanie výstav a veľtrhov; rezervácia a poskytovanie prechodného ubytovania; prenájom počítačov; priemyselný dizajn; výzdoba interiérov; záhradná architektúra; návrhy a grafické služby každého druhu; služby architektov; poradenské služby v oblasti ochrany životného prostredia; triedenie odpadu a recyklovanie surovín.

(730) **Agrokomplex - Výstavníctvo Nitra**, Výstavná 4, 949 01 Nitra, SK;

(210) 1475-98

(220) 05.06.1998

(511) 11, 20, 24, 27, 35, 42

(540)

NÁBYTOK A BÝVANIE



(510) 11 - Lampy, svietidlá; ozdobné fontány; sporáky; sprchovacie kúty; vane; zvlhčovače vzduchu.

20 - Nábytok drevený, kovový, plastový; dekoratívne závesy na steny s výnimkou textilných; držiaky na záclony a závesy z textilných materiálov; koľajnice, háčiky a krúžky na vešanie záclon; kancelársky nábytok; knižnicové police; zásuvkové kontajnery; kreslá; ležadlá; stojany na kvety; posteľné matrace; paravány, zásteny; pletené predmety zo slamy; prútený tovar; príslušenstvo k nábytku; rámy na obrazy; rebríky; regály; rolety; schodíky; schodiskové zábradlia; škatule z dreva alebo plastu; taburetky; toaletné stolíky; umelecké diela z dreva, vosku, sadry alebo plastov; umývadlá; skrinky s umývadlom; vankúše; vešiaky na šaty, kľúče; vodné postele; servírovacie vozíky; zrkadlá; žalúzie.

24 - Posteľná a stolová bielizeň; textilie; kúpeľňové textilie; látky s imitáciou kože; poťahy na nábytok; pogumované tkaniny; prikrývky; textilné tapety; textilné rolety; záclony; závesy textilné alebo plastové.

27 - Podlahové krytiny; izolačné podlahové krytiny; koberce, koberčeky; kúpeľňové predložky; rohožky; tapety s výnimkou textilných.

35 - Aranžovanie; prenájom kancelárskych strojov, zariadení, výstavných stánkov, reklamných materiálov a priestorov; kopírovanie; poskytovanie obchodných alebo podnikateľských informácií; organizovanie výstav na komerčné alebo reklamné účely; podpora predaja pre tretie osoby; vydávanie a rozširovanie reklamných materiálov.

42 - Usporadúvanie výstav a veľtrhov; rezervácia a poskytovanie prechodného ubytovania; prenájom počítačov; priemyselný dizajn; výzdoba interiérov; záhradná architektúra; návrhy a grafické služby každého druhu; služby architektov.

(730) **Agrokomplex - Výstavníctvo Nitra**, Výstavná 4, 949 01 Nitra, SK;

(210) 1476-98

(220) 01.06.1998

(511) 19

(540) **VUSOKRET**

(510) 19 - Stavebné malty.

(730) **Bruthans Zdeněk, Ing. - STACHEMA Bratislava**, Nemčíkova 7, 841 01 Bratislava, SK;

(210) 1502-98

(220) 10.06.1998

(511) 9, 37, 42

(540) **SOTEK**

(510) 9 - Počítačové programy pre činnosť stanice technickej kontroly motorových vozidiel.

37 - Činnosť stanice technickej kontroly motorových vozidiel.

42 - Tvorba a vývoj softvéru pre činnosť automatizovaného systému stanice technickej kontroly motorových vozidiel.

(730) **SLOVDEKRA, spol. s r. o.**, Polianky 19, 841 01 Bratislava, SK;

(210) 1503-98

(220) 10.06.1998

(591) biela, modrá, bledomodrá, červená

(511) 3, 5

(540)

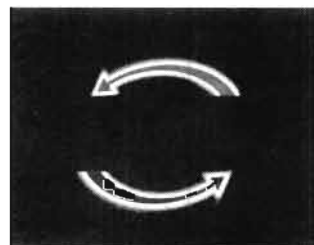

(510) 3 - Saponáty a detergenty; pracie prípravky a látky; prípravky na úpravu tkanín; bieliace prípravky; prípravky na čistenie, leštenie, odmasťovanie a brúsenie; mydlá; dezodoranty; prípravky na umývanie rúk.

5 - Dezinfekčné prostriedky; zdravotnicke prípravky; prípravky na ničenie škodcov, hmyzu a škodli-

vých živočíchov; fungicídy; germicídy; baktericídy; prípravky na ničenie parazitov; algicídy; insekticídy; prípravky na ničenie buriny; dezodoranty nie na osobné použitie; osviežovače vzduchu; repelenty.

(730) **UNILEVER N. V.**, Weena 455, 3013 AL Rotterdam, NL;

(210) 1504-98

(220) 10.06.1998

(591) biela, modrá, bledomodrá, červená, žltá, čierna

(511) 3, 5

(540)



(510) 3 - Saponáty a detergenty; pracie prípravky a látky; prípravky na úpravu tkanín; bieliace prípravky; prípravky na čistenie, leštenie, odmasťovanie a brúsenie; mydlá; dezodoranty; prípravky na umývanie rúk.

5 - Dezinfekčné prostriedky; zdravotnícke prípravky; prípravky na ničenie škodcov, hmyzu a škodlivých živočíchov; fungicídy; germicídy; baktericídy; prípravky na ničenie parazitov; algicídy; insekticídy; prípravky na ničenie buriny; dezodoranty nie na osobné použitie; osviežovače vzduchu; repelenty.

(730) **UNILEVER N. V.**, Weena 455, 3013 AL Rotterdam, NL;

(210) 1507-98

(220) 10.06.1998

(511) 5

(540) **EVAGRIP**

(510) 5 - Farmaceutické prípravky a látky; vakcíny; vakcíny proti chrípke.

(730) **Medeva Pharma Limited**, Medeva House, Regent Park, Kingston Road, Leatherhead, Surrey, KT22 7PQ, GB;

(210) 1508-98

(220) 10.06.1998

(591) biela, čierna, modrá, béžová

(511) 29, 30

(540)

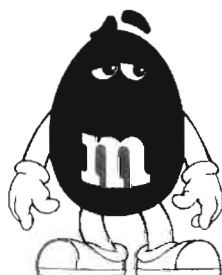

(510) 29 - Mäso, ryby, hydina a zverina, morské živočích ako potrava; konzervované, sušené, varené a inak spracované ovocie a zelenina; prípravky zo všetkých uvedených tovarov; mliečne výrobky; mrazené jogurty; peny; chladené dezerty; nápoje z mliečnych výrobkov patriace do triedy 29; polievky; sladké nátierky; slané nátierky; šaláty; nápoje patriace do triedy 29; plnky; malé občerstvenia medzi hlavnými jedlami z tovarov patriacich do triedy 29; hotové jedlá a ich zložky obsahujúce prevažne tovary patriace do triedy 29; proteínové látky; omáčky a chuťové omáčky, všetko patriace do triedy 29. 30 - Ryža, cestoviny, obilniny a obilninové prípravky; čaj, káva, kakao; varená čokoláda a čokoládové nápoje, kávové výťažky a náhrady, zmesi kávy a čakanky; čakanka, čakankové zmesi, všetko ako kávové náhrady; neliečivé cukrovinky; jemné pečivo a zákusky, sušienky, keksy a sucháre; vodové zmrzliny, smotanové zmrzliny, zmrzlinové výrobky, mrazené cukrovinky; chladené dezerty a zákusky; peny, šerbety; chlieb; cukrárske výrobky, jemné cestá; nápoje patriace do triedy 30; plnky zložené prevažne z tovarov patriacich do triedy 30; sladké nátierky; slané nátierky; malé občerstvenia medzi hlavnými jedlami z tovarov patriacich do triedy 30; hotové jedlá a ich zložky obsahujúce prevažne tovary patriace do triedy 30; čokoláda; pizza, pizzové základy; omáčky, posýpky a polevy na pizzu; omáčky na cestoviny a ryžu; šalátové dressings; majonéza; omáčky a chuťové omáčky, všetko patriace do triedy 30.

(730) **Mars, Incorporated**, McLean, Virginia 22101, US;

(210) 1509-98

(220) 10.06.1998

(591) biela, čierna, zelená, béžová

(511) 29, 30

(540)

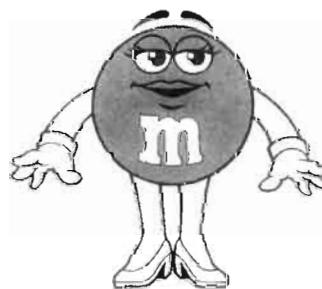

(510) 29 - Mäso, ryby, hydina a zverina, morské živočích ako potrava; konzervované, sušené, varené a inak spracované ovocie a zelenina; prípravky zo všetkých uvedených tovarov; mliečne výrobky; mrazené jogurty; peny; chladené dezerty; nápoje z mliečnych výrobkov patriace do triedy 29; polievky; sladké nátierky; slané nátierky; šaláty; nápoje patriace do triedy 29; plnky; malé občerstvenia medzi hlavnými jedlami z tovarov patriacich do triedy 29; hotové jedlá a ich zložky obsahujúce prevažne tovary patriace do triedy 29; proteínové látky; omáčky a chuťové omáčky, všetko patriace do triedy 29. 30 - Ryža, cestoviny, obilniny a obilninové prípravky; čaj, káva, kakao; varená čokoláda a čokoládové

nápoje, kávové výtázky a náhradky, zmesi kávy a čakanky; čakanka, čakankové zmesi, všetko ako kávové náhradky; neliečivé cukrovinky; jemné pečivo a zákusky, sušienky, keksy a sucháre; vodové zmrzliny, smotanové zmrzliny, zmrzlinové výrobky, mrazené cukrovinky; chladené dezerty a zákusky; peny, šerbety; chlieb; cukrárske výrobky, jemné cestá; nápoje patriace do triedy 30; plnky zložené prevažne z tovarov patriacich do triedy 30; sladké nátiery; slané nátiery; malé občerstvenia medzi hlavnými jedlami z tovarov patriacich do triedy 30; hotové jedlá a ich zložky obsahujúce prevažne tovary patriace do triedy 30; čokoláda; pizza, pizzové základy; omáčky, posýpky a polevy na pizzu; omáčky na cestoviny a ryžu; šalátové dressingy; majonéza; omáčky a chuťové omáčky, všetko patriace do triedy 30.

(730) **Mars, Incorporated**, McLean, Virginia 22101, US;

(210) 1510-98
(220) 10.06.1998
(511) 29

(540) **PRO ACTIV**

(510) 29 - Mäso, ryby; hydina a zverina; mäsové výtázky; konzervované, sušené, varené a inak spracované ovocie a zelenina; vajcia, mlieko a mliečne výrobky; jedlé oleje a tuky; margaríny.

(730) **UNILEVER N. V.**, Weena 455, Rotterdam 3013 AL, NL;

(210) 1511-98
(220) 11.06.1998
(511) 9

(540) **DREAMCAST**

(510) 9 - Elektronické hracie prístroje, hracie videoprístroje, domáce hracie videoprístroje, všetko na použitie s televíznymi prijímačmi; periférne zariadenie na použitie s domácimi hracími prístrojmi; programy elektronických hier; zásobníky elektronických hier, pásky, disky a kazety; programy videohier; zásobníky domácich videohier, pásky, disky a kazety; počítače; periférne zariadenia počítačov; programové vybavenie počítačov; počítačové programy; programy počítačových hier; zásobníky počítačových hier, pásky, disky a kazety; zariadenia na počítačové hry s pamäťou; pamäťové vybavenie na zariadenie na počítačové hry; prístroje na spracovanie údajov a obrazu; pásky, disky a kazety, všetko na záznam dát a obrazu; zvukové záznamy a videozáznamy; komunikačné prístroje na použitie s celosvetovou počítačovou sieťou a satelitnými a telofónnymi spojmi; interakčné televízne terminálové súbory; vrchné bloky na príjem kódovaných alebo zhustených audio-, video- alebo údajových signálov; KARAOKE prehrávače; prehrávače CD-ROM; časti a súčasti uvedeného tovaru.

(730) **SEGA ENTERPRISES, LTD.**, 2-12, Haneda 1-chome, Ohta-ku, Tokyo 144-0043, JP;

(210) 1512-98
(220) 11.06.1998
(310) 75/476.376
(320) 29.04.1998
(330) US
(511) 9

(540) **WRQ EXPRESS**

(510) 9 - Počítačové programy a inštruktážne manuály dodávané spoločne ako nedeliteľná jednotka, ktoré sú určené na meranie používania softvéru v sieťach, na identifikáciu softvérov inštalovaných na jednotlivých staniaciach, na inštaláciu a zdokonaľovanie softvérov cez sieť, na zhromažďovanie, integráciu a poskytovanie údajov o použití, inventári a distribúcii softvérov cez sieť.

(730) **WRQ, Inc.**, 1500 Dexter Avenue North, Seattle, Washington 98109, US;

(210) 1514-98
(220) 11.06.1998
(511) 1, 17

(540) **STYROCELL**

(510) 1 - Chemické výrobky na použitie v priemysle; nespracovaná syntetická živica; nespracované plasty, polyméry.

17 - Plasty v extrudovanej forme na použitie vo výrobe; obalové, zabraňovacie a izolačné materiály; prírodné a syntetické gumené; tvarované polyméry vrátane platní, túb a blokov; expandované a expandovateľné polyméry.

(730) **Shell International Petroleum Company Limited**, Shell Centre, London SE1 7NA, GB;

(210) 1515-98
(220) 11.06.1998
(511) 35, 42
(540)

INTERTOYS
- SVET DETÍ

(510) 35 - Organizovanie výstav (komerčných alebo reklamných), organizovanie medzinárodných výstav a veľtrhov.

42 - Prevádzkovanie výstav a veľtrhov.

(730) **Výstavisko TMM, a. s.**, Pod Sokolice 43, 911 01 Trenčín, SK;

(210) 1516-98
(220) 11.06.1998
(511) 35, 42
(540)



Karat

- (510) 35 - Organizovanie výstav (komerčných alebo reklamných), organizovanie medzinárodných výstav a veľtrhov.
42 - Prevádzkovanie výstav a veľtrhov.
(730) **Výstavnisko TMM, a. s.**, Pod Sokolice 43, 911 01 Trenčín, SK;

(210) 1517-98
(220) 11.06.1998
(511) 35, 42
(540)



- (510) 35 - Organizovanie výstav (komerčných alebo reklamných), organizovanie medzinárodných výstav a veľtrhov.
42 - Prevádzkovanie výstav a veľtrhov.
(730) **Výstavnisko TMM, a. s.**, Pod Sokolice 43, 911 01 Trenčín, SK;

(210) 1518-98
(220) 11.06.1998
(511) 35, 42
(540)



- (510) 35 - Organizovanie výstav (komerčných alebo reklamných), organizovanie medzinárodných výstav a veľtrhov.
42 - Prevádzkovanie výstav a veľtrhov.
(730) **Výstavnisko TMM, a. s.**, Pod Sokolice 43, 911 01 Trenčín, SK;

(210) 1519-98
(220) 11.06.1998
(511) 35, 42
(540)



- (510) 35 - Organizovanie výstav (komerčných alebo reklamných), organizovanie medzinárodných výstav a veľtrhov.
42 - Prevádzkovanie výstav a veľtrhov.
(730) **Výstavnisko TMM, a. s.**, Pod Sokolice 43, 911 01 Trenčín, SK;

(210) 1520-98
(220) 11.06.1998
(511) 35, 42

(540)



- (510) 35 - Organizovanie výstav (komerčných alebo reklamných), organizovanie medzinárodných výstav a veľtrhov.
42 - Prevádzkovanie výstav a veľtrhov.
(730) **Výstavnisko TMM, a. s.**, Pod Sokolice 43, 911 01 Trenčín, SK;

(210) 1521-98
(220) 11.06.1998
(511) 35, 42
(540)

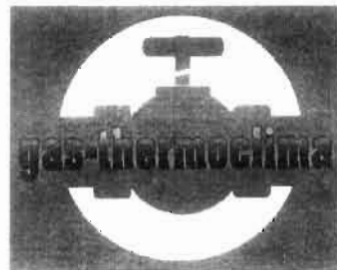

- (510) 35 - Organizovanie výstav (komerčných alebo reklamných), organizovanie medzinárodných výstav a veľtrhov.
42 - Prevádzkovanie výstav a veľtrhov.
(730) **Výstavnisko TMM, a. s.**, Pod Sokolice 43, 911 01 Trenčín, SK;

(210) 1522-98
(220) 11.06.1998
(511) 35, 42
(540)



- (510) 35 - Organizovanie výstav (komerčných alebo reklamných), organizovanie medzinárodných výstav a veľtrhov.
42 - Prevádzkovanie výstav a veľtrhov.
(730) **Výstavnisko TMM, a. s.**, Pod Sokolice 43, 911 01 Trenčín, SK;

(210) 1523-98
(220) 11.06.1998
(511) 35, 42
(540)



- (510) 35 - Organizovanie výstav (komerčných alebo reklamných), organizovanie medzinárodných výstav a veľtrhov.
42 - Prevádzkovanie výstav a veľtrhov.
(730) **Výstavisko TMM, a. s.**, Pod Sokolice 43, 911 01 Trenčín, SK;

(210) 1524-98
(220) 11.06.1998
(511) 35, 42
(540)



- (510) 35 - Organizovanie výstav (komerčných alebo reklamných), organizovanie medzinárodných výstav a veľtrhov.
42 - Prevádzkovanie výstav a veľtrhov.
(730) **Výstavisko TMM, a. s.**, Pod Sokolice 43, 911 01 Trenčín, SK;

(210) 1525-98
(220) 11.06.1998
(511) 35, 42
(540)



- (510) 35 - Organizovanie výstav (komerčných alebo reklamných), organizovanie medzinárodných výstav a veľtrhov.
42 - Prevádzkovanie výstav a veľtrhov.
(730) **Výstavisko TMM, a. s.**, Pod Sokolice 43, 911 01 Trenčín, SK;

(210) 1526-98
(220) 11.06.1998
(511) 35, 42
(540)



- (510) 35 - Organizovanie výstav (komerčných alebo reklamných), organizovanie medzinárodných výstav a veľtrhov.
42 - Prevádzkovanie výstav a veľtrhov.
(730) **Výstavisko TMM, a. s.**, Pod Sokolice 43, 911 01 Trenčín, SK;

(210) 1527-98
(220) 11.06.1998
(511) 35, 42
(540)

Korózia

- (510) 35 - Organizovanie výstav (komerčných alebo reklamných), organizovanie medzinárodných výstav a veľtrhov.
42 - Prevádzkovanie výstav a veľtrhov.
(730) **Výstavisko TMM, a. s.**, Pod Sokolice 43, 911 01 Trenčín, SK;

(210) 1528-98
(220) 11.06.1998
(511) 35, 42
(540)



- (510) 35 - Organizovanie výstav (komerčných alebo reklamných), organizovanie medzinárodných výstav a veľtrhov.
42 - Prevádzkovanie výstav a veľtrhov.
(730) **Výstavisko TMM, a. s.**, Pod Sokolice 43, 911 01 Trenčín, SK;

(210) 1529-98
(220) 11.06.1998
(511) 35, 42
(540)



- (510) 35 - Organizovanie výstav (komerčných alebo reklamných), organizovanie medzinárodných výstav a veľtrhov.
42 - Prevádzkovanie výstav a veľtrhov.
(730) **Výstavisko TMM, a. s.**, Pod Sokolice 43, 911 01 Trenčín, SK;

(210) 1530-98
(220) 11.06.1998
(511) 35, 42
(540)



(510) 35 - Organizovanie výstav (komerčných alebo reklamných), organizovanie medzinárodných výstav a veľtrhov.
42 - Prevádzkovanie výstav a veľtrhov.
(730) **Výstavisko TMM, a. s.**, Pod Sokolice 43, 911 01 Trenčín, SK;

(210) 1531-98
(220) 11.06.1998
(591) zelená, modrá, červená, čierna
(511) 25
(540)



(510) 25 - Odevy, obuv a pokrývky hlavy.
(730) **Buksesnedkeren ApS**, Staeremosen 11-13, DK-3250 Gilleleje, DK;

(210) 1532-98
(220) 11.06.1998
(511) 5, 18, 25
(540)



(510) 5 - Prípravky proti poteniu nôh, vložky do topánok vybavené týmto prípravkom.
18 - Výrobky z kože a imitácie kože, kufre, cestovné tašky, nákupné tašky a kabelky, dáždniky a slnečníky.
25 - Odevy a galantérne odevné doplnky, obuv, klobučnícky tovar.
(730) **TIFFANY & BROADWAY, INC.**, Div. of Texpol Corporation, Charter No. 01160490-00, Houston, Texas 77237, US;

(210) 1534-98
(220) 11.06.1998
(511) 3, 42
(540)



(510) 3 - Kozmetické prípravky.
42 - Poskytovanie kozmetických a dermatokozmetických služieb, esteticko-plastické operácie, artroskopia, liečebné a relaxačné masáže, kozmetické poradenstvo, kozmetický výskum.
(730) **Ústav lekárskej kozmetiky, s. r. o.**, Kozia 17, 813 17 Bratislava, SK;

(210) 1537-98
(220) 11.06.1998
(310) 39762534.0
(320) 12.12.1997
(330) DE
(511) 9, 16, 28, 41, 42

(540) **Babe in Metropolis**

(510) 9 - Magnetické nosiče údajov, kompaktné disky, hudobné kazety, videokazety, nosiče údajov s počítačovými programami.
16 - Tlačoviny, fotografie, papiernický tovar, kancelárske potreby, hracie karty.
28 - Hry, hračky.
41 - Filmové predstavenia, prenájom a požičiavanie filmov, filmová výroba (produkcia), rozhlasové a televízne zábavné programy, organizovanie športových a kultúrnych súťaží.
42 - Ubytovacie a rezervačné služby.
(730) **KONSTANTIN PANANGIOTIDIS, KIRIAKOS PANANGIOTIDIS**, Hauptstrasse 11, D-51789 Lindlar, DE;

(210) 1539-98
(220) 12.06.1998
(511) 12
(540) **TINO**

(510) 12 - Automobily, nákladné automobily, železničné nákladné vozy, vagóny, dodávkové automobily, časti a náhradné diely k uvedenému.
(730) **NISSAN JIDOSHA KABUSHIKI KAISHA**, No. 2 Takaracho, Kanagawa-ku, Yokohama-shi, Kanagawa-ken, JP;

(210) 1540-98
(220) 12.06.1998
(511) 7
(540)

 **CHAMTURN**

(510) 7 - Rezacie a žliabkovacie nástroje, nástroje sústružnícke, oddeľovacie, mlecie a vrtacie nástroje a ich súčasti na použitie pri motorových obrábacích strojoch.
(730) **ISCAR LTD.**, Migdal Tefen 24959, IL;

(210) 1541-98
(220) 12.06.1998
(511) 7
(540)

 **CHAMMILL**

(510) 7 - Rezacie a žliabkovacie nástroje, nástroje sústružnícke, oddeľovacie, mlecie a vrtacie nástroje a ich súčasti na použitie pri motorových obrábacích strojoch.
(730) **ISCAR LTD.**, Migdal Tefen 24959, IL;

(210) 1542-98
(220) 12.06.1998
(511) 7
(540)

 **CHAMGROOVE**

(510) 7 - Rezacie a žliabkovacie nástroje, nástroje sústružnícke, oddeľovacie, mlecie a vrtacie nástroje a ich súčasti na použitie pri motorových obrábacích strojoch.
(730) **ISCAR LTD.**, Migdal Tefen 24959, IL;

(210) 1543-98
(220) 12.06.1998
(511) 7
(540)

 **CHAMDRILL**

(510) 7 - Rezacie a žliabkovacie nástroje, nástroje sústružnícke, oddeľovacie, mlecie a vrtacie nástroje a ich súčasti na použitie pri motorových obrábacích strojoch.
(730) **ISCAR LTD.**, Migdal Tefen 24959, IL;

(210) 1544-98
(220) 12.06.1998
(511) 7
(540)

 **CHAMELEON** *vine*

(510) 7 - Rezacie a žliabkovacie nástroje, nástroje sústružnícke, oddeľovacie, mlecie a vrtacie nástroje a ich súčasti na použitie pri motorových obrábacích strojoch.

(730) **ISCAR LTD.**, Migdal Tefen 24959, IL;

(210) 1545-98
(220) 12.06.1998
(591) zelená, červená, žltá, modrá
(511) 7
(540)

CHAMELEON

(510) 7 - Rezacie a žliabkovacie nástroje, nástroje sústružnícke, oddeľovacie, mlecie a vrtacie nástroje a ich súčasti na použitie pri motorových obrábacích strojoch.
(730) **ISCAR LTD.**, Migdal Tefen 24959, IL;

(210) 1548-98
(220) 12.06.1998
(511) 1, 4, 19, 37, 42
(540)



(510) 1 - Chemické látky na prevzdušňovanie betónu, konzervačné prípravky na konzervovanie betónu s výnimkou farieb a olejov, plastifikátory a plastifikačné prísady do betónu, priemyselné chemikálie, stekucovače - prípravky na báze vodných roztokov solí kyselín, odpeňovača a konzervačných prostriedkov.

4 - Konzervačné prípravky na báze oleja na konzervovanie betónu a muriva s výnimkou farieb, oleje na odstránenie debnenia v stavebníctve, priemyselné oleje a tuky na ochranu a konzervovanie muriva v stavebníctve, parafíny, separačné prípravky na báze vodnej emulzie a parafínov na odstraňovanie foriem od betónu.

19 - Sanačné hmoty, stavebné malty.

37 - Stavebné informácie, stavebníctvo.

42 - Chemický výskum v stavebníctve, skúšky materiálov v stavebníctve, výskum a vývoj nových výrobkov v stavebníctve.

(730) **Bruthans Zdeněk, Ing. - STACHEMA Bratislava**, Nemčikova 7, 841 01 Bratislava, SK;

(210) 1550-98
(220) 12.06.1998
(591) žltá, modrá
(511) 6, 8, 21

(540)



- (510) 6 - Zámočnícky a železiarsky tovar.
 8 - Ručné nástroje a ručné náradia, nožiarsky tovar a príbory, bodné a sečné zbrane.
 21 - Domáce a kuchynské potreby a nádoby okrem nádob z drahých kovov alebo potiahnutých drahými kovmi, výrobky zo skla, porcelánu a kameniny, ktoré nie sú zahrnuté v iných triedach.
 (730) **MAKRO, spol. s r. o.**, Stará Vajnorská 17, 832 43 Bratislava, SK;

(210) 1568-98
 (220) 15.06.1998
 (511) 41, 42
 (540)



- (510) 41 - Prevádzkovanie spoločenských stávkových hier, prevádzkovanie hracích a výherných automatov.
 42 - Verejné stravovanie, zabezpečovanie ochrany majetku a osôb.
 (730) **KASKO, spol. s r. o.**, Cintorínska 32, 811 08 Bratislava, SK;

(210) 1598-98
 (220) 17.06.1998
 (511) 30
 (540) **RIMI**
 (510) 30 - Jemné pečivo a cukrovinky.
 (730) **GP trade, spol. s r. o.**, V. P. Tótha 17, 960 01 Zvolen, SK;

(210) 1601-98
 (220) 17.06.1998
 (511) 29, 32
 (540) **SUNNY DELIGHT**
 (510) 29 - Mäso, ryby, hydina a zverina; mäsové výťažky; konzervované, sušené a spracované ovocie a zelenina; lekváre, džemy; vajcia, mlieko a mliečne výrobky; jedlé oleje a tuky; šalátové zálievky; kompóty.
 32 - Pivo; sódočky, minerálne vody a iné nealkoholické nápoje; ovocné nápoje a ovocné džúsy; sirupy a iné prípravky na prípravu nápojov.

(730) **Sundor Brands Inc.**, spoločnosť zriadená podľa zákonov štátu Ohio, One Procter & Gamble Plaza, Cincinnati, Ohio, US;

(210) 1602-98
 (220) 17.06.1998
 (310) 75/407669
 (320) 18.12.1997
 (330) US
 (511) 16

(540) **RASH GUARD**

(510) 16 - Plienky na jedno použitie.
 (730) **The Procter & Gamble Company**, spoločnosť zriadená podľa zákonov štátu Ohio, One Procter & Gamble Plaza, Cincinnati, Ohio, US;

(210) 1603-98
 (220) 17.06.1998
 (511) 36, 37, 42

(540) **EQUIS**

(510) 36 - Služby realitných kancelárií.
 37 - Banské dobývanie; stavebníctvo.
 42 - Geologický výskum a prieskum; projektová činnosť; odborné technické poradenstvo.
 (730) **EQUIS, spol. s r. o.**, Račianska 57, 831 02 Bratislava, SK;

(210) 1606-98
 (220) 17.06.1998
 (511) 5

(540) **QUOMEM**

(510) 5 - Farmaceutické prípravky a látky na liečenie ochorení centrálného nervového systému a/alebo odvykanie od tabakových výrobkov.
 (730) **GLAXO GROUP LIMITED**, Glaxo Wellcome House, Berkeley Avenue, Greenford, Middlesex UB6 0NN, GB;

(210) 1607-98
 (220) 17.06.1998
 (511) 6, 19, 20, 22, 24

(540) **VELTA**

(510) 6 - Stavebné materiály, stavebné dielce okná, strešné a stropné okná, okenné rámy, dvere, stavebné obklady a obloženia, obklady a obvodové konštrukcie okien a dverí, okenné a dverové uholníky a úžľabia, kovové žľaby a rúry pre stavebníctvo, drobný stavbársky železiarsky tovar, kovanie na okná, kovanie na dvere, dverové pružiny (nie elektrické), kľučky na dvere, závery na dvere, západky na dvere, závesné prvky, žalúzie, okenice, kovové žalúzie, valcové (kladkové) rolety; všetky uvedené tovary ako kovové alebo prevažne kovové.
 19 - Stavebný materiál, stavebné dielce okná, strešné a stropné okná, okenné rámy, okenné parapety, dvere, prahy, stavebné obklady a obloženia, obklady a obvodové konštrukcie okien a dverí, okenné a dverové uholníky a úžľabia, panely, obklady a obloženia stien, okenné sklo, stavebné sklo, okenice, ža-

lúzie, vonkajšie žalúzie; všetky uvedené výrobky ako nekovové.

20 - Nábytok, police, regály, drobný stavbársky tovar, fittingy na okná, fittingy na dvere, závesné prvky (nie kovové), vnútorné žalúzie.

22 - Markízy, lanká posuvných okien, pásy, šnúry a povrazy na spúšťanie žalúzií.

24 - Textilné alebo plastové závesy, textilné alebo plastové rolety.

(730) **VELUX Industri A/S**, Tobaksvejen 10, 2860 Striborg, DK;

(210) 1608-98

(220) 17.06.1998

(591) biela, čierna, červená, béžová

(511) 29, 30

(540)

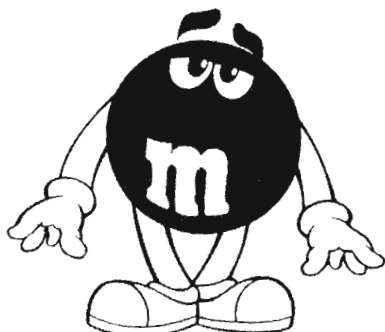

(510) 29 - Mäso, ryby, hydina a zverina, morské živočíchy ako potrava; konzervované, sušené, varené a inak spracované ovocie a zelenina; prípravky zo všetkých uvedených tovarov; mliečne výrobky; mrazené jogurty; peny; chladené dezerty; nápoje z mliečnych výrobkov patriace do triedy 29; polievky; sladké nátiery; slané nátiery; šaláty; nápoje patriace do triedy 29; plnky; malé občerstvenia medzi hlavnými jedlami z tovarov patriacich do triedy 29; hotové jedlá a ich zložky obsahujúce prevažne tovary patriace do triedy 29; proteínové látky; omáčky a chuťové omáčky, všetko patriace do triedy 29. 30 - Ryža, cestoviny, obilniny a obilninové prípravky; čaj, káva, kakao; varená čokoláda a čokoládové nápoje, kávové výťažky a náhradky, zmesi kávy a čakanky; čakanka, čakankové zmesi, všetko ako kávové náhradky; neliečivé cukrovinky; jemné pečivo a zákusky, sušienky, keksy a sucháre; vodové zmrzliny, smotanové zmrzliny, zmrzlinové výrobky, mrazené cukrovinky; chladené dezerty a zákusky; peny, šerbety; chlieb; cukrárske výrobky, jemné cestá; nápoje patriace do triedy 30; plnky zložené prevažne z tovarov patriacich do triedy 30; sladké nátiery; slané nátiery; malé občerstvenia medzi hlavnými jedlami z tovarov patriacich do triedy 30; hotové jedlá a ich zložky obsahujúce prevažne tovary patriace do triedy 30; čokoláda; pizza, pizzové základy; omáčky, posýpky a polevy na pizzu; omáčky na cestoviny a ryžu; šalátové dressings; majonéza; omáčky a chuťové omáčky, všetko patriace do triedy 30.

(730) **Mars, Incorporated**, McLean, Virginia 22101, US;

(210) 1609-98

(220) 17.06.1998

(591) biela, čierna, žltá, béžová

(511) 29, 30

(540)

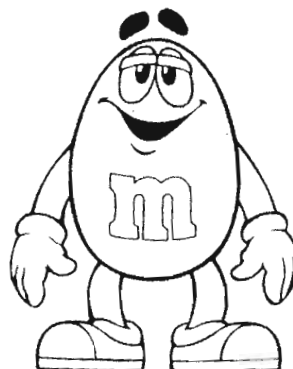

(510) 29 - Mäso, ryby, hydina a zverina, morské živočíchy ako potrava; konzervované, sušené, varené a inak spracované ovocie a zelenina; prípravky zo všetkých uvedených tovarov; mliečne výrobky; mrazené jogurty; peny; chladené dezerty; nápoje z mliečnych výrobkov patriace do triedy 29; polievky; sladké nátiery; slané nátiery; šaláty; nápoje patriace do triedy 29; plnky; malé občerstvenia medzi hlavnými jedlami z tovarov patriacich do triedy 29; hotové jedlá a ich zložky obsahujúce prevažne tovary patriace do triedy 29; proteínové látky; omáčky a chuťové omáčky, všetko patriace do triedy 29. 30 - Ryža, cestoviny, obilniny a obilninové prípravky; čaj, káva, kakao; varená čokoláda a čokoládové nápoje, kávové výťažky a náhradky, zmesi kávy a čakanky; čakanka, čakankové zmesi, všetko ako kávové náhradky; neliečivé cukrovinky; jemné pečivo a zákusky, sušienky, keksy a sucháre; vodové zmrzliny, smotanové zmrzliny, zmrzlinové výrobky, mrazené cukrovinky; chladené dezerty a zákusky; peny, šerbety; chlieb; cukrárske výrobky, jemné cestá; nápoje patriace do triedy 30; plnky zložené prevažne z tovarov patriacich do triedy 30; sladké nátiery; slané nátiery; malé občerstvenia medzi hlavnými jedlami z tovarov patriacich do triedy 30; hotové jedlá a ich zložky obsahujúce prevažne tovary patriace do triedy 30; čokoláda; pizza, pizzové základy; omáčky, posýpky a polevy na pizzu; omáčky na cestoviny a ryžu; šalátové dressings; majonéza; omáčky a chuťové omáčky, všetko patriace do triedy 30.

(730) **Mars, Incorporated**, McLean, Virginia 22101, US;

(210) 1614-98

(220) 17.06.1998

(511) 36, 39, 41

(540) **MINITS**

(510) 30 - Ryža, cestoviny, obilniny a obilninové prípravky; čaj, káva, kakao; varená čokoláda a čokoládové nápoje, kávové výťažky a náhradky, zmesi kávy a čakanky; čakanka, čakankové zmesi, všetko ako kávové náhradky; neliečivé cukrovinky; jemné pečivo a zákusky, sušienky, keksy a sucháre; vodové zmrzliny, smotanové zmrzliny, zmrzlinové výrobky, mrazené cukrovinky; chladené dezerty a zákusky; peny, šerbety; chlieb; cukrárske výrobky, jemné cestá; nápoje patriace do triedy 30; plnky zložené prevažne z tovarov patriacich do triedy 30; sladké nátierky; slané nátierky; malé občerstvenia medzi hlavnými jedlami z tovarov patriacich do triedy 30; hotové jedlá a ich zložky obsahujúce prevažne tovary patriace do triedy 30; čokoláda; pizza, pizzové základy; omáčky, posýpky a polevy na pizzu patriace do triedy 30; omáčky na cestoviny a ryžu patriace do triedy 30; šalátové dressingy; majonéza; omáčky a chuťové omáčky všetko patriace do triedy 30.

(730) **Mars, Incorporated**, McLean, Virginia 22101, US;

(210) 2107-98

(220) 10.08.1998

(511) 42

(540) **TRIPOD**

(510) 42 - Poskytovanie aktuálnych (on-line) informácií z oblasti financií, zdravia, cestovania, politického spravodajstva, pracovných príležitostí, osobného rozvoja a verejných služieb prostredníctvom celosvetovej počítačovej siete; poskytovanie klubového členstva on-line prostredníctvom celosvetovej počítačovej siete umožňujúceho prístup k informáciám a členské výhody v oblasti financií, zdravia, cestovania, politického spravodajstva, pracovných príležitostí, osobného rozvoja a verejných služieb; a počítačové služby, najmä on-line katalóg odievania prístupný prostredníctvom celosvetovej počítačovej siete.

(730) **Tripod, Inc.**, 160 Water Street, Williamstown, MA 01267, US;

(210) 2151-98

(220) 13.08.1999

(511) 7, 29, 30, 31, 32, 35, 39

(540)



(510) 7 - Baliace stroje; čistiacie stroje vysokotlakové; stroje elektromechanické pre chemický priemysel; nosné konzoly na stroje; poľnohospodárske stroje, dopravníky; vzduchové chladiče; zariadenia pracujúce pod tlakom na točenie piva; kľukové hriadele; samomazné ložiská; pluh; práčky na pranie a farbenie; pásový dopravník; miešačky; valce, ako

časti strojov; skrine alebo stojany ako časti strojov; podstavce stroja, stojany; mláťačky; guľkové ložiská; kosačky; viazacie stroje, samoviazače; stroje na výrobu sytených nápojov; plničky fľaš; umývačky fľaš; stroje na varenie piva; pásy na stroje; kryty ako časti strojov; odstredivky; sušičky ako stroje; nákladné výťahy; nakladacie rampy; kladkostroje; obloženia, tesnenia a armatúry tepelných kotlov; bojlerov; lisy; lisy na hrozno; kalolisy; stroje na odstraňovanie vodného kameňa; kompresory; remenice ako časti strojov; kľby, spojky, spojenia, styky ako časti motorov; reznacie stroje; hnacie remene dopravníkov; ložiská ako časti strojov; preosievacie zariadenia; osievacie stroje; kypriče ako stroje; separátory, odlučovače; odmasťovacie zariadenia ako stroje; olejové separátory; zariadenia na hnojenie; orezávacie stroje; zariadenia na výrobu sýtenej vody; zariadenia na výrobu minerálnej vody; dávkovače ako časti strojov; čerpadlá ako časti strojov, motorov a hnacích strojov; pečiatkovacie stroje; lisovacie stroje; etiketovacie stroje; nože ako časti strojov; filtrovacie stroje; lisy na krmivo; dúchadlá na stláčanie, odsávanie a prepravu plynov; stroje na lisovanie, vákuovanie a prepravu zrna; sekáče na mäso ako stroje; brány - poľnohospodárske náradie; rozprašovače ako stroje; hydraulické turbíny; tlačiarenské stroje; mliekarské stroje; nástrojové brúsky; ostričky ako stroje; hriadele, kľuky, páky ako časti strojov; umývačky riadu; práce a premývacie zariadenia; umývacie linky na umývanie automobilov; zdvihadacie zariadenia; žmýkačky; leštičky; hnacie motory s výnimkou motorov pre pozemné vozidlá; obrábacie stroje; manipulátory - zariadenia na nakladanie a vykladanie; pneumatikové kladivá; nakladacie výložníky; prevody s výnimkou prevodov pre pozemné vozidlá; elektrické mlynčeky na použitie v domácnosti; kovoobrábacie stroje; drviace stroje, drviče; mlyny - stroje; mixéry - stroje; mlynčeky pre domácnosť s výnimkou ručných; formovacie stroje; profilovacie stroje; čistiacie stroje; odsávacie stroje na priemyselné účely; elektrické otvárače na konzervy; krájače na chlieb - stroje; mangle, žehliace stroje; baliace stroje; stroje na výrobu cestovín; striekacie pistole na farby; stroje na opracovanie kameňa; pneumatikové dopravníky; mlynčeky na korenie s výnimkou ručných; čerpadlá, pumpy ako stroje; vývevy; stroje na výrobu nápojov, elektromechanické; hobľovačky; hrabacie stroje; kníhviazačské zariadenia a stroje; žehliace stroje; nitovacie stroje; remene pre motory a hnacie stroje; plečky ako stroje; stroje na výrobu salám, párkov a klobás; sejacie stroje; dúchadlá, výtláčne ventilátory; plniace stroje; stroje na výrobu cukru; predhrievače; ochranné kryty strojov; farbiace stroje; dojacie stroje; navíjaky; pletacie stroje; fukary; vejáčky; pivovalce; valivé ložiská do strojov; vysávače prachu a podobných nečistôt; elektrické sťaháče; stroje na zátkovanie a uzatváranie fľaš; stroje na plombovanie, pečatenie fľaš; kávové mlynčeky s výnimkou ručných; stroje na lisovanie odpadu; elektricko-mechanické stroje na prípravu pokrmov; patróny do filtračných zariadení; hnacie reťaze s výnimkou reťazí pre pozemné vozidlá; prevzdušňovače; ovládacie káble na stroje, motory a hnacie stroje; riadiace mechanizmy strojov, motorov a hnacích strojov; liahne na vajcia;

prevody, súkolesia s výnimkou prevodov pre pozemné vozidlá; miešače, elektrické, na použitie v domácnosti; elektrické kuchynské stroje; výmenníky tepla ako časti strojov; elektrické motory s výnimkou motorov pre pozemné vozidlá; stroje na lupanie; strúhadlá na zeleninu ako stroje; elektrické lisy na ovocie pre domácnosť; hydraulické motory; kľukové skrine na stroje, motory a hnacie stroje; elektrické kuchynské roboty.

29 - Konzervy s ovocím; konzervy s rybami; konzervy so zeleninou; mäsové konzervy; ryby v slanom náleve; šišky zemiakové; raky s výnimkou živých; arašidové maslo; maslo; kakaové maslo; kokosové maslo; krvavé jaternice; bujóny, vývary; kaviár; údeniny; zemiakové hranolčky; zemiakové lupienky; kyslá kapusta; zahustené, koncentrované vývary; džemy; polievky; vývary; hrozienka; nakladané uhorky; konzervovaná, varená zelenina; sýry; kandizované ovocie; krokety; kôrovce s výnimkou živých; datle; mlieko; kompóty z ovocia; ovocné rôsoly; ovocná dreň; ryby s výnimkou živých; huspenina; divina; zázvorový džem; sójové bôby konzervované ako potrava; tukové nátierky na chlieb; haringy; konzervované záhradné bylinky; homáre s výnimkou živých; ustrice s výnimkou živých; šunka; jogurt; zeleninové polievky; zeleninové šťavy na varenie; mäsové šťavy ako omáčky; kefir; mliečne výrobky; langusty s výnimkou živých; šošovica konzervovaná; mäkkýše s výnimkou živých; oriešky spracované; pečeňová paštéta; konzervovaná cibuľa; olivy konzervované; nakladaná zelenina; konzervovaný hrach; klobásy, salámy, párky; zeleninové šaláty; ovocné šaláty; sardinky; losos; tuniaky; konzervované hľuzovky; spracované mandle; spracované arašidy; šampiňóny konzervované; fazuľa konzervovaná; pečienka; potraviny z rýb; sušené ovocie; ovocie naložené v alkohole; krevety, nie živé; ryby konzervované; mäso konzervované; garnáty - morské raky neživé; tofu; šľahačka.

30 - Krekery - slané pečivo; anglický krém; mrazený krém; müsli; sójová omáčka; ovocné želé; pekárenské droždie, kvasnice; ryžový koláč; sójová omáčka; cestá; cestoviny; mandľová pasta; aromatické prípravky do potravín; koreniny; nekysnutý chlieb; sušienky, sucháre, keksy, biskvity, oblátky; kakao; výrobky z kakaa; káva; kávové náhradky na báze rastlín; zákusky, koláče; výrobky z obilnín; cigória ako kávová náhradka; čaj; čokoláda; marcipán; chuťové prísady; cukríky; cukrovinky; kukuričné vločky; pukance; zmrzlina; palacinky; príchuť do potravín s výnimkou esencií a éterických olejov; kuchynská soľ; zahusťovacie prípravky na kuchynské použitie; perníky, medovníky; jedlá z fazule; jedlá z jačmeňa; múčne potraviny; fondán; keksy; cestá na koláče; lístkové cesto; ľad na osvieženie; ocot; kečup; mliečne kakaové nápoje; mliečne kávové nápoje; mliečne čokoládové nápoje; droždie; pražená kukurica; chlieb; maltóza; med; horčica; rezance; koláče s plnkou; sendviče; jemné pečivo; pizza; puding; ravioli; ryža; ságo; šťavy s výnimkou dressingov; zmrzlinové poháre; špagety; torty; zvitky; pirožky s mäsom; pirohy, paštéty; arašidové cukrovinky; prísady do nápojov, iné ako esencie; ovsená potrava; kávové nápoje; kakaové nápoje; čokoládové nápoje; kávovinové náhradky;

lupienky, obilninové vločky; marinády - chuťové prísady; kuskus; suši; paradajková omáčka; majonéza; šalátové dressingy.

31 - Citrusové ovocie; orechy; egreše čerstvé; gaštany čerstvé; kokosové orechy; uhorky; živé mäkkýše; čerstvá zelenina; tekvica; vence zo živých kvetov; čerstvá fazuľa; kvety - prírodné, sušené na ozdobu; čerstvé ovocie; kolové orechy; hlávkový šalát; čerstvá šošovica; kukurica; ikry; cibuľa čerstvá; olivy čerstvé; pomaranče; živé ryby; pór; hrach čerstvý; zemiaky čerstvé; jedlé korene; hrozno čerstvé; hľuzovky čerstvé; mandle; arašidy; kôrovce živé; homáre, živé; mušle, živé; ustrice, živé; langusty živé.

32 - Nealkoholický aperitív; arašidové mlieko - nealkoholický nápoj; nealkoholický koktail; nápoje izotonické; nealkoholické výťažky z ovocia; pivo; zázvorové pivo; sladové pivo; pivná mladinka; nealkoholické šťavy a nápoje z nich; nealkoholické nápoje z ovocných štiav; srvátkové nápoje; prípravky, príchuťi, sirupy na výrobu nápojov; ovocné šťavy; prípravky na výrobu sýtenej vody; pitná voda; minerálne vody ako nápoje; minerálne vody - prípravky na ich výrobu; selterská voda - minerálka; stolové vody; mušty; citronády; výťažky z chmeľu na výrobu piva; zeleninové šťavy; sirupy na výrobu malinoviek; nekvasený hrozňový mušt; orgeada - nealkoholický nápoj; sóda; šerbety - sladené ovocné nápoje; nealkoholické nápoje; pastilky, tablety, prášky na prípravu či výrobu šumivých nápojov; sýtená voda.

35 - Sprostredkovanie obchodnej činnosti s tovarom; obstaranie tovaru.

39 - Plnenie nealkoholických a alkoholických nápojov do fliaš a iných obalov na zákazku; balenie tovaru - nápojov; balenie tovaru - výrobkov z ovocia a zeleniny; prenájom chladiarenských boxov, chladiaceho zariadenia; lámanie ľadu; sprostredkovanie služieb uvedených v triede 39.

(730) **Rechtoriková Jarmila LIMO-RE**, Centrálna 1, 010 01 Žilina, SK;

(210) 2355-98

(220) 17.09.1998

(511) 24, 25

(540)



(510) 24 - Pleteniny (látky).

25 - Pleteniny (oblečenie), bielizeň, pančuchy, pančuchové nohavice, ponožky.

(730) **TATRASVIT SVIT - SOCKS, a. s.**, Mierová 1, 059 21 Svit, SK;

(210) 2356-98
(220) 17.09.1998
(511) 24, 25
(540)

Tatrasvit

(510) 24 - Pleteniny (látky).
25 - Pleteniny (oblečenie), bielizeň, pančuchy, pančuchové nohavice, ponožky.
(730) **TATRASVIT SVIT - SOCKS, a. s.**, Mierová 1, 059 21 Svit, SK;

(210) 2440-98
(220) 30.09.1998
(511) 5, 30

(540) **Chroma Slim**

(510) 5 - Dietetické látky, dietetické nápoje, diétne potraviny, vitamínové prípravky.
30 - Príchuti do potravín a nápojov, prísady do nápojov.
(730) **UNIMED HEALTH LIMITED**, 50 Vasili Michaelide street, 3026 Limassol, CY;

(210) 2441-98
(220) 30.09.1998
(511) 5, 30

(540) **Echinai**

(510) 5 - Dietetické látky, dietetické nápoje, diétne potraviny, vitamínové prípravky.
30 - Príchuti do potravín a nápojov, prísady do nápojov.
(730) **UNIMED HEALTH LIMITED**, 50 Vasili Michaelide street, 3026 Limassol, CY;

(210) 2442-98
(220) 30.09.1998
(511) 5, 30

(540) **Ginkai**

(510) 5 - Dietetické látky, dietetické nápoje, diétne potraviny, vitamínové prípravky.
30 - Príchuti do potravín a nápojov, prísady do nápojov.
(730) **UNIMED HEALTH LIMITED**, 50 Vasili Michaelide street, 3026 Limassol, CY;

(210) 2443-98
(220) 30.09.1998
(511) 5, 30

(540) **Spectrum**

(510) 5 - Dietetické látky, dietetické nápoje, diétne potraviny, vitamínové prípravky.
30 - Príchuti do potravín a nápojov, prísady do nápojov.
(730) **UNIMED HEALTH LIMITED**, 50 Vasili Michaelide street, 3026 Limassol, CY;

(210) 2444-98
(220) 30.09.1998
(511) 5, 30

(540) **Pluťanci**

(510) 5 - Dietetické látky, dietetické nápoje, diétne potraviny, vitamínové prípravky.
30 - Príchuti do potravín a nápojov, prísady do nápojov.
(730) **UNIMED HEALTH LIMITED**, 50 Vasili Michaelide street, 3026 Limassol, CY;

(210) 2450-98
(220) 01.10.1998
(591) tmavomodrá, svetlomodrá
(511) 9, 36
(540)

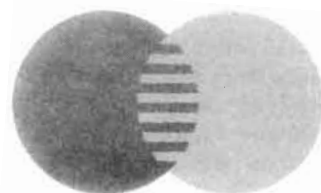

(510) 9 - Magnetické zakódované karty a karty obsahujúce čip s integrovaným obvodom (elektronické karty); čítacie zariadenie kariet, počítačové programy umožňujúce interakciu elektronických kariet s terminálmi a čítacími zariadeniami; telekomunikačné vybavenie, najmä predajné transakčné terminály a počítačové programy na prenos, zobrazovanie a ukladanie informácií o transakcii, identifikačných a finančných informácií na použitie vo finančníctve, bankovníctve a telekomunikačných službách.
36 - Finančníctvo, najmä poskytovanie kreditných, debetných, platobných kariet a služby na ukladanie hodnôt na elektronických peňaženkách, prevodné služby elektronických peňažných prostriedkov a menových prostriedkov, služby elektronických platieb, služby predplatených telefónnych kariet, služby pri poskytovaní hotovosti a služby pri potvrdzovaní transakcií a vysporiadanie transakcií.
(730) **MasterCard International Incorporated**, 2000 Purchase Street, Purchase, New York 10577-2509, US;

(210) 2490-98
(220) 07.10.1998
(511) 35, 36, 41, 42
(540)

cube

(510) 35 - Organizačné poradenstvo v oblasti riadenia obchodu, sprostredkovanie kúpy a predaja tovarov.
36 - Organizačné poradenstvo v oblasti finančníctva, sprostredkovanie kapitálu, kapitálové investície, sprostredkovanie kúpy, predaja a prenájmu nehnuteľností.
41 - Vzdelávanie, lektorská činnosť, organizovanie školení a seminárov.

42 - Poradenská činnosť v oblasti informatiky.

(730) **Morovič Ján, Ing., PhD.**, Myjavská 15, 811 03 Bratislava, SK;

(210) 426-99

(220) 24.02.1999

(511) 19, 35, 36, 37, 39, 40, 42

(540)



(510) 19 - Betón, bridlice, bridlicová múčka, materiál na výrobu betónu, cement, výrobky na báze cementov, slinkový odpad, slinok, Sorelov cement, stavebný materiál s výnimkou kovového, troska, vápenec, mletý vápenec, vystužovacie materiály nekovové pre stavebníctvo, cement do vysokých pecí, minerálne prísady do betónov, mált a omietok, zmesových cementov a iných stavebných materiálov.

35 - Organizačné a ekonomické poradenstvo, sprostredkovanie obchodu s výrobkami, obchodný prieskum, prieskum trhu, reklamná činnosť, účtovníctvo.

36 - Prenájom nehnuteľností.

37 - Vŕtacie práce na vykonávanie clonových odstrelov; spracovanie trosky bez odpadu ako prísady do cementu; opravy a údržba motorových vozidiel, opravy a údržba strojových zariadení, oprava a údržba stavebných zariadení, opravy železničných vozňov.

39 - Služby v doprave a preprave, doprava nákladná, sprostredkovanie prepravy, prenájom motorových vozidiel, hromadná osobná nepravidelná doprava, neverejná cestná osobná doprava do 8 osôb, prevádzkovanie železníc s výnimkou celoštátnych (vlečková doprava).

40 - Spracovanie odpadových druhotných surovín, spaľovanie odpadu.

42 - Recyklovanie surovín, ochrana majetku a osôb; technické testovanie, meranie a analýzy okrem úradných meraní; bufety, reštaurácie, samoobslužné reštaurácie.

(730) **Považská cementáreň, a. s.**, J. Kráľa, 018 63 Ladce, SK;

(210) 1811-99

(220) 20.07.1999

(511) 1, 7, 9, 11

(540)



ELEKTROKARBON

(510) 1 - Spektrálne čisté uhlíkové materiály, konštrukčné uhlíky, uhlíkové materiály na technické účely (puzdrá, krúžky, spojky, lamely).

7 - Uhlíkové kefy na točivé elektrické stroje.

9 - Kontakty z farebných a drahých kovov, uhlíkové kontakty a elektródy, uhlíkové a metalokeramické zberače.

11 - Tesnenia z uhlíkových materiálov.

(730) **ELEKTROKARBON, a. s.**, Tovarnícka 412, 955 22 Topolčany, SK;

(210) 1902-99

(220) 29.07.1999

(511) 5

(540)



(510) 5 - Čaj s liečivými účinkami.

30 - Čaj potravinársky.

(730) **SALVIAFARM, a. s.**, Mnešická 11, 915 01 Nové Mesto nad Váhom, SK;

(210) 1706-99

(220) 08.07.1999

(511) 16, 19, 20, 29, 30, 35, 36, 41

(540)

Štýl XXI

(510) 16 - Blahoprajné pohľadnice, brožované knihy a brožúry, grafiky, grafické návrhy, grafické reprodukcie, katalógy, litografie, mapy, obrazy, obrúsky, plagáty, papierové podložky pod poháre, poštové známky, reprodukcie, rytiny, umelecké litografie, plastové fólie na balenie, výšivkové vzory.

19 - Busty z kameňa alebo mramoru, figuríny z kameňa alebo mramoru, umelecké diela z kameňa alebo mramoru.

20 - Bambus, divány, kancelársky nábytok, korok, prútené koše, darčkové predmety, kreslá, stojany na kvety, lavice, pulty, ležadlá, nábytok, písacie stoly, police, posteľe, prútený tovar, sochy z dreva, vosku, sadry alebo plastov, ratan, stojany, stolárske výrobky, stoličky, stoly, šperkovnice, taburetky, toaletné stolíky, umelecké diela.

29 - Vajcia, mlieko, mliečne výrobky, smotanové krémy, jogurt, kefir, maslo.

30 - Čokoláda, káva, med, príchuti - arómy, zmrzlina, spojivá ako prísady do zmrzliny.

35 - Reklamné agentúry, dražby, marketing, kapitál, sprostredkovanie obchodu s tovarom, obchodné poradenstvo, vedenie predajne s časopismi, suvenírmi a darčkovými predmetmi.

36 - Sprostredkovanie obchodu s nehnuteľnosťami, prenájom nehnuteľností.

41 - Distribučná činnosť, vernisáže.

(730) **M. R. K. agency, s. r. o.**, Špitálska 35, 815 85 Bratislava, SK;

(210) 2213-99

(220) 27.08.1999

(511) 35, 39

(540) **TATRA MARINE**

(510) 35 - Poradenstvo odborné v oblasti námornej a riečnej plavby, sprostredkovanie zamestnania, sprostredkovanie obchodu s tovarmi.

39 - Cestovné kancelárie s výnimkou kancelárií poskytujúcich rezerváciu hotelového ubytovania, lízing dopravných prostriedkov, prenájom plavidiel, člnov, lodí, automobilov, sprostredkovanie prepravy a dopravy, sprostredkovanie prenájmu lodí.

(730) **TATRA MARINE MANAGEMENT, s. r. o.**, Pražská 11, 811 04 Bratislava, SK;

(210) 2793-99

(220) 02.11.1999

(511) 18, 25

(540) **VIGOSS**

(510) 18 - Aktovky, kufríky, kufre, batohy, plecniaky, školské tašky, cestovné tašky, kabelky, obaly na odevy (cestovné), kože, kožušiny, peňaženky, slnečníky, dáždňiky, kožené remene.

25 - Odevy, oblečenie, najmä nohavice, vesty, košele, saká, bundy, čiapky, sukne, trička, bielizeň, kabáty, kostýmy, šaty, obleky, plášte, pulóvre, pletené svetre, pyžamá, športové bundy, župany; plavky; klobúky; šatky; šály; kravaty; rukavice; ponožky; obuv; športová obuv; papuče; opasky.

(730) **Gašperák Zdenko - EVEX COMPANY**, Kláštoriská 36, 821 05 Bratislava, SK;

(210) 2751-99

(220) 29.10.1999

(511) 9, 16, 41, 42

(540) **Generally Oriented Live Enterprise Model**

(510) 9 - Softvér; zvukové a/alebo obrazové záznamové nosiče mechanické, elektrické, optické, magnetické, magnetooptické; manuály na uvedených nosičoch.

16 - Tlačoviny; informačné, reklamné a propagačné materiály, letáky, brožúry, časopisy; záznamové nosiče papierové; manuály.

41 - Vzdelávacia činnosť, školenia.

42 - Vývoj a poskytovanie softvéru vrátane poskytovania licencií; servisná činnosť vo vzťahu k softvéru.

(730) **PosAm Bratislava, spol. s r. o.**, Vajnorská 137, 831 04 Bratislava, SK;

(210) 2752-99

(220) 29.10.1999

(511) 9, 16, 41, 42

(540) **Live Enterprise Model**

(510) 9 - Softvér; zvukové a/alebo obrazové záznamové nosiče mechanické, elektrické, optické, magnetické, magnetooptické; manuály na uvedených nosičoch.

16 - Tlačoviny; informačné, reklamné a propagačné materiály, letáky, brožúry, časopisy; záznamové nosiče papierové; manuály.

41 - Vzdelávacia činnosť, školenia.

42 - Vývoj a poskytovanie softvéru vrátane poskytovania licencií; servisná činnosť vo vzťahu k softvéru.

(730) **PosAm Bratislava, spol. s r. o.**, Vajnorská 137, 831 04 Bratislava, SK;

(210) 2753-99

(220) 29.10.1999

(591) farebná

(511) 9, 16, 41, 42

(540)

iMail
for **Notes**

(510) 9 - Softvér; zvukové a/alebo obrazové záznamové nosiče mechanické, elektrické, optické, magnetické, magnetooptické; manuály na uvedených nosičoch.

16 - Tlačoviny; informačné, reklamné a propagačné materiály, letáky, brožúry, časopisy; záznamové nosiče papierové; manuály.

41 - Vzdelávacia činnosť, školenia.

42 - Vývoj a poskytovanie softvéru vrátane poskytovania licencií; servisná činnosť vo vzťahu k softvéru.

(730) **PosAm Bratislava, spol. s r. o.**, Vajnorská 137, 831 04 Bratislava, SK;

(210) 2755-99

(220) 29.10.1999

(591) farebná

(511) 9, 16, 41, 42

(540)

Knowledge
for **Notes**

(510) 9 - Softvér; zvukové a/alebo obrazové záznamové nosiče mechanické, elektrické, optické, magnetické, magnetooptické; manuály na uvedených nosičoch.

16 - Tlačoviny; informačné, reklamné a propagačné materiály, letáky, brožúry, časopisy; záznamové nosiče papierové; manuály.

41 - Vzdelávacia činnosť, školenia.

42 - Vývoj a poskytovanie softvéru vrátane poskytovania licencií; servisná činnosť vo vzťahu k softvéru.

(730) **PosAm Bratislava, spol. s r. o.**, Vajnorská 137, 831 04 Bratislava, SK;

(210) 2756-99

(220) 29.10.1999

(591) farebná

(511) 9, 16, 41, 42
(540)

Word
for **Notes**

- (510) 9 - Softvér; zvukové a/alebo obrazové záznamové nosiče mechanické, elektrické, optické, magnetické, magnetooptické; manuály na uvedených nosičoch.
16 - Tlačoviny; informačné, reklamné a propagačné materiály, letáky, brožúry, časopisy; záznamové nosiče papierové; manuály.
41 - Vzdelávacia činnosť, školenia.
42 - Vývoj a poskytovanie softvéru vrátane poskytovania licencií; servisná činnosť vo vzťahu k softvéru.
- (730) **PosAm Bratislava, spol. s r. o.**, Vajnorská 137, 831 04 Bratislava, SK;

(210) 2757-99
(220) 29.10.1999
(591) farebná
(511) 9, 16, 41, 42
(540)

Workflow
for **Notes**

- (510) 9 - Softvér; zvukové a/alebo obrazové záznamové nosiče mechanické, elektrické, optické, magnetické, magnetooptické; manuály na uvedených nosičoch.
16 - Tlačoviny; informačné, reklamné a propagačné materiály, letáky, brožúry, časopisy; záznamové nosiče papierové; manuály.
41 - Vzdelávacia činnosť, školenia.
42 - Vývoj a poskytovanie softvéru vrátane poskytovania licencií; servisná činnosť vo vzťahu k softvéru.
- (730) **PosAm Bratislava, spol. s r. o.**, Vajnorská 137, 831 04 Bratislava, SK;

(210) 2790-99
(220) 02.11.1999
(511) 7, 9, 11, 35, 37
(540)

ELÍZ
Miroslav

- (510) 7 - Elektrické mixéry, elektrické mlynčeky pre domácnosť, elektrické nožnice a nože, umývačky riadu, elektrické kuchynské stroje, práčky, čerpadlá a pumpy ako stroje, vysávače prachu.
9 - Elektrické prístroje a nástroje, fotokopirovacie prístroje, nosiče zvukových nahrávok, prehrávače, rádioprijímače, faxy, kamery, videoprijímače, videokazety, meracie prístroje, elektrické káble a drôty, elektrické zvončeky, termostaty, náhradné diely na uvedené výrobky.
11 - Ohrievače, ohrev teplej vody (bojlery), prietokové ohrievače, teplovodné vykurovacie zariadenia, ventilátory, variče, sušiče na vlasy, vyhrievacie tele-

sá, elektrické radiátory, prístroje na chladenie vzduchu, klimatizačné zariadenia, elektrické lampy, lampáže, svietidlá, automobilové reflektory, elektrické kanvice, elektrické kávovary, chladničky, chladiace zariadenia a stroje, baterky (svietidlá), žiariče, žiarovky, žiarivky, náhradné diely uvedených zariadení.

35 - Sprostredkovanie obchodu s tovarom, obchodný marketing, kopírovanie.

37 - Opravy a inštalácie elektrických strojov a prístrojov, opravy a inštalácie vykurovacích a vetracích zariadení, opravy a inštalácia zariadení na prípravu teplej vody.

- (730) **ELÍZ Miroslav**, Ostredská 32, 821 02 Bratislava, SK;

(210) 2311-99
(220) 06.09.1999
(511) 29, 30, 31

(540) **BOSZORKÁNY**

(510) 29 - Mäso, ryby, hydina, zverina, mäsové výt'ažky, potravinárske výrobky z mäsa, mäsové konzervy, mäsové šť'avy, mäsové omáčky, paštéty, klobásy, salámy, párky, jaternice, tlačenky, potraviny solené, potraviny z rýb, údeniny, konzervované, sušené a tepelne spracované ovocie a zelenina, rôsoly, džemy, marmelády, ovocné zaváraniny, ovocné pretlaky, vajcia, mlieko, mliečne výrobky, jedlé oleje a tuky; hotové jedlá z uvedených tovarov.

30 - Káva, čaj, kakao, cukor, ryža, kávové náhrady, múka, výrobky z obilí, kukurica, výrobky z kukurice, chlieb, pekárske a cukrárske výrobky, med, kvasnice, prášky do pečiva, soľ, horčica, ocot, chuťové prísady, korenie, hotové jedlá z uvedených tovarov.

31 - Čerstvé ovocie a zelenina.

- (730) **HUNG-EXPO-TRANS, s. r. o.**, Drevená 766/1, 924 00 Galanta, SK;

(210) 3082-99
(220) 02.12.1999
(511) 7, 12, 42
(540)

HS Hriňovské strojárne
a.s. **HRIŇOVÁ**

- (510) 7 - Prevody strojov, nástroje ako časti strojov.
12 - Prevodovky pre pozemné vozidlá, meniče točivých momentov, nápravy pre vozidlá, ozubené kolesá a ozubené prevodovky pre pozemné vozidlá.
42 - Projektová činnosť, štúdie technologických projektov, skúšky materiálov, kalibrácia, kontrola kvality.

Zapísané ochranné známky bez zmeny

187 254	187 320	187 383	187 446
187 255	187 321	187 384	187 447
187 256	187 322	187 385	187 448
187 257	187 323	187 386	187 449
187 258	187 324	187 387	187 450
187 259	187 325	187 388	187 451
187 260	187 326	187 389	187 452
187 261	187 327	187 390	187 453
187 262	187 328	187 391	187 454
187 263	187 329	187 392	187 455
187 264	187 330	187 393	187 456
187 265	187 331	187 394	187 457
187 266	187 332	187 395	187 458
187 267	187 333	187 396	187 459
187 268	187 334	187 397	187 460
187 269	187 335	187 398	187 461
187 270	187 336	187 399	187 462
187 271	187 337	187 400	187 463
187 272	187 338	187 401	187 464
187 273	187 339	187 402	187 465
187 274	187 340	187 403	187 466
187 275	187 341	187 404	187 467
187 276	187 342	187 405	187 468
187 277	187 343	187 406	187 469
187 278	187 344	187 407	187 470
187 279	187 345	187 408	187 471
187 280	187 346	187 409	187 472
187 281	187 347	187 410	187 473
187 282	187 348	187 411	187 474
187 285	187 349	187 412	187 475
187 286	187 350	187 413	187 476
187 287	187 351	187 414	187 477
187 288	187 352	187 415	187 478
187 289	187 353	187 416	187 479
187 290	187 354	187 417	187 480
187 291	187 355	187 418	187 481
187 292	187 356	187 419	187 482
187 293	187 357	187 420	187 483
187 294	187 358	187 421	187 484
187 295	187 359	187 422	187 485
187 296	187 360	187 423	187 486
187 297	187 361	187 424	187 487
187 298	187 362	187 425	187 488
187 300	187 363	187 426	187 489
187 301	187 364	187 427	187 490
187 302	187 365	187 428	187 491
187 303	187 366	187 429	187 492
187 304	187 367	187 430	187 493
187 305	187 368	187 431	187 494
187 306	187 369	187 432	187 495
187 307	187 370	187 433	187 496
187 308	187 371	187 434	187 497
187 309	187 372	187 435	187 498
187 310	187 373	187 436	187 499
187 311	187 374	187 437	187 500
187 312	187 375	187 438	187 501
187 313	187 376	187 439	187 502
187 314	187 377	187 440	187 503
187 315	187 378	187 441	187 504
187 316	187 379	187 442	187 505
187 317	187 380	187 443	187 506
187 318	187 381	187 444	187 507
187 319	187 382	187 445	187 508

187 509	187 542	187 575	187 608
187 510	187 543	187 576	187 609
187 511	187 544	187 577	187 610
187 512	187 545	187 578	187 611
187 513	187 546	187 579	187 612
187 514	187 547	187 580	187 613
187 515	187 548	187 581	187 614
187 516	187 549	187 582	187 615
187 517	187 550	187 583	187 616
187 518	187 551	187 584	187 617
187 519	187 552	187 585	187 618
187 520	187 553	187 586	187 619
187 521	187 554	187 587	187 620
187 522	187 555	187 588	187 621
187 523	187 556	187 589	187 622
187 524	187 557	187 590	187 623
187 525	187 558	187 591	187 624
187 526	187 559	187 592	187 625
187 527	187 560	187 593	187 626
187 528	187 561	187 594	187 627
187 529	187 562	187 595	187 628
187 530	187 563	187 596	187 629
187 531	187 564	187 597	187 630
187 532	187 565	187 598	187 631
187 533	187 566	187 599	187 632
187 534	187 567	187 600	187 633
187 535	187 568	187 601	187 638
187 536	187 569	187 602	187 643
187 537	187 570	187 603	187 645
187 538	187 571	187 604	187 648
187 539	187 572	187 605	
187 540	187 573	187 606	
187 541	187 574	187 607	

(111) **187 254**
 (220) 27.05.1999
 (442) 12.07.1999
 (151) 14.10.1999
 (180) 27.05.2009
 (730) **SLOVGLASS, a. s.**, 13. januára, 987 01 Poltár, SK;
 (210) 1358-99

(111) **187 255**
 (220) 27.05.1999
 (442) 12.07.1999
 (151) 14.10.1999
 (180) 27.05.2009
 (730) **SLOVGLASS, a. s.**, 13. januára, 987 01 Poltár, SK;
 (210) 1359-99

(111) **187 256**
 (220) 29.03.1999
 (442) 12.07.1999
 (151) 14.10.1999
 (180) 29.03.2009
 (730) **SALVIAFARM, a. s.**, Mnešická 11, 915 01 Nové Mesto nad Váhom, SK;
 (210) 796-99

(111) **187 257**
 (220) 21.04.1999
 (442) 12.07.1999

(151) 14.10.1999
 (180) 21.04.2009
 (730) **SPEKTRUM GRAFIK, a. s.**, Partizánska cesta 53,
 974 01 Banská Bystrica, SK;
 (210) 1012-99

(111) **187 258**
 (220) 21.04.1999
 (442) 12.07.1999
 (151) 14.10.1999
 (180) 21.04.2009
 (730) **SPEKTRUM GRAFIK, a. s.**, Partizánska cesta 53,
 974 01 Banská Bystrica, SK;
 (210) 1014-99

(111) **187 259**
 (220) 21.04.1999
 (442) 12.07.1999
 (151) 14.10.1999
 (180) 21.04.2009
 (730) **SPEKTRUM GRAFIK, a. s.**, Partizánska cesta 53,
 974 01 Banská Bystrica, SK;
 (210) 1016-99

(111) **187 260**
 (220) 21.04.1999
 (442) 02.07.1999
 (151) 15.10.1999

- (180) 21.04.2009
(730) **SPEKTRUM GRAFIK, a. s.**, Partizánska cesta 53,
974 01 Banská Bystrica, SK;
(210) 1017-99
- (111) **187 261**
(220) 11.05.1999
(442) 12.07.1999
(151) 14.10.1999
(180) 11.05.2009
(730) **GAS MARTIN, s. r. o.**, Medňanského 16, 036 01
Martin, SK;
(210) 1186-99
- (111) **187 262**
(220) 19.05.1999
(442) 12.07.1999
(151) 14.10.1999
(180) 19.05.2009
(730) **JOLLY, s. r. o.**, Sokolská 725, 020 61 Lednické
Rovne, SK;
(210) 1250-99
- (111) **187 263**
(220) 19.05.1999
(442) 12.07.1999
(151) 14.10.1999
(180) 19.05.2009
(730) **MATADOR, a. s.**, T. Vansovej 1054/45, 020 32 Pú-
chov, SK;
(210) 1251-99
- (111) **187 264**
(220) 25.05.1999
(442) 12.07.1999
(151) 14.10.1999
(180) 25.05.2009
(730) **VARIANT ALFA, spol. s r. o.**, Moldavská 8,
040 11 Košice, SK;
(210) 1340-99
- (111) **187 265**
(220) 17.05.1999
(442) 12.07.1999
(151) 14.10.1999
(180) 17.05.2009
(730) **Novácke chemické závody, a. s.**, M. R. Štefánika
1, 972 71 Nováky, SK;
(210) 1226-99
- (111) **187 266**
(220) 09.11.1998
(442) 12.07.1999
(151) 14.10.1999
(180) 09.11.2008
- (730) **BMZ, a. s.**, Sadová 17, 052 80 Spišská Nová Ves,
SK;
(210) 2804-98
- (111) **187 267**
(220) 12.04.1995
(310) 835482
(320) 14.10.1994
(330) BX
(442) 12.07.1999
(151) 19.10.1999
(180) 12.04.2005
(730) **Vivat Holdings plc**, London, GB;
(210) 1009-95
- (111) **187 268**
(220) 22.06.1995
(442) 12.07.1999
(151) 19.10.1999
(180) 22.06.2005
(730) **Erste Wiener Walzmühle Vonwiller Gesellschaft
m. b. H.**, Schmidgasse 3-7, A-2320 Schwechat, AT;
(210) 1768-95
- (111) **187 269**
(220) 31.08.1995
(442) 12.07.1999
(151) 19.10.1999
(180) 31.08.2005
(730) **Vydavateľstvo PORADCA, s. r. o.**, Bratislavská 1,
010 01 Žilina, SK;
(210) 2434-95
- (111) **187 270**
(220) 31.08.1995
(442) 12.07.1999
(151) 19.10.1999
(180) 31.08.2005
(730) **Vydavateľstvo PORADCA, s. r. o.**, Bratislavská 1,
010 01 Žilina, SK;
(210) 2435-95
- (111) **187 271**
(220) 07.09.1995
(442) 12.07.1999
(151) 19.10.1999
(180) 07.09.2005
(730) **JMS, s. r. o.**, Jégeho 17, 821 08 Bratislava, SK;
(210) 2517-95
- (111) **187 272**
(220) 18.09.1995
(442) 12.07.1999
(151) 19.10.1999
(180) 18.09.2005

(730) **AGENTURA TRIUMF, spol. s r. o.**, Nad Primas-
kou 31, 101 00 Praha 10, CZ;
(210) 2598-95

(111) **187 273**
(220) 21.09.1995
(442) 12.07.1999
(151) 19.10.1999
(180) 21.09.2005
(730) **BRANO, a. s.**, 747 41 Hradec nad Moravicí, CZ;
(210) 2659-95

(111) **187 274**
(220) 27.10.1995
(442) 12.07.1999
(151) 19.10.1999
(180) 27.10.2005
(730) **NATIONAL WESTMINSTER BANK PLC**, 5th
Floor, 27 Leadenhall Street, London EC3A 1AA,
GB;
(210) 3027-95

(111) **187 275**
(220) 29.01.1999
(442) 12.07.1999
(151) 19.10.1999
(180) 29.01.2009
(730) **SKQS - Slovenská spoločnosť pre systémy riade-
nia a systémy kvality, s. r. o.**, Veľký Diel 3323,
Areál VÚD, 011 39 Žilina, SK;
(210) 3283-95

(111) **187 276**
(220) 04.01.1996
(442) 12.07.1999
(151) 19.10.1999
(180) 04.01.2006
(730) **ERF Limited**, Sun Works, Sundbach, Cheshire
CW11 9DN, GB;
(210) 31-96

(111) **187 277**
(220) 07.02.1996
(442) 12.07.1999
(151) 19.10.1999
(180) 07.02.2006
(730) **Sybase, Inc.**, 6475 Christie Avenue, Emeryville,
California 94608, US;
(210) 365-96

(111) **187 278**
(220) 07.02.1996
(442) 12.07.1999
(151) 19.10.1999
(180) 07.02.2006

(730) **Sybase, Inc.**, 6475 Christie Avenue, Emeryville,
California 94608, US;
(210) 366-96

(111) **187 279**
(220) 21.12.1998
(442) 12.07.1999
(151) 19.10.1999
(180) 21.12.2008
(730) **Jihomoravská armaturka, spol. s r. o.**, Lipová a-
lej 1, 695 01 Hodonín, CZ;
(210) 394-96

(111) **187 280**
(220) 09.02.1996
(442) 12.07.1999
(151) 19.10.1999
(180) 09.02.2006
(730) **RAVEN, a. s.**, Považské Podhradie 117, 017 01
Považská Bystrica, SK;
(210) 399-96

(111) **187 281**
(220) 14.02.1996
(442) 12.07.1999
(151) 19.10.1999
(180) 14.02.2006
(730) **HYDROCONSULT BRATISLAVA, štátny pod-
nik**, Radlinského 37, 815 43 Bratislava, SK;
(210) 419-96

(111) **187 282**
(220) 01.03.1996
(442) 12.07.1999
(151) 19.10.1999
(180) 01.03.2006
(730) **Mladé letá, s. r. o.**, Sasinkova 5, 815 19 Bratislava,
SK;
(210) 604-96

(111) **187 285**
(220) 16.04.1996
(442) 12.07.1999
(151) 19.10.1999
(180) 16.04.2006
(730) **INSTA Management, spol. s r. o.**, Technická 5,
831 03 Bratislava, SK;
(210) 981-96

(111) **187 286**
(220) 16.04.1996
(442) 12.07.1999
(151) 19.10.1999
(180) 16.04.2006
(730) **INSTA Management, spol. s r. o.**, Technická 5,
831 03 Bratislava, SK;
(210) 982-96

- (111) **187 287**
(220) 20.05.1996
(442) 12.07.1999
(151) 19.10.1999
(180) 20.05.2006
(730) **CORPORACION HABANOS, S. A.**, Mercaderes
21, La Habana Vieja, CU;
(210) 1370-96
- (111) **187 288**
(220) 05.06.1996
(442) 12.07.1999
(151) 19.10.1999
(180) 05.06.2006
(730) **I D S, spol. s r. o.**, Sabinovská 8, 821 02 Bratislava,
SK;
(210) 1490-96
- (111) **187 289**
(220) 10.06.1996
(442) 12.07.1999
(151) 19.10.1999
(180) 10.06.2006
(730) **Beko (UK) Limited**, 40 Caxton Way, Watford Busi-
ness Park, Watford, Hertfordshire, WD1 18QZ, GB;
(210) 1510-96
- (111) **187 290**
(220) 14.01.1999
(442) 12.07.1999
(151) 19.10.1999
(180) 14.01.2009
(730) **Slovenský rozhlas**, Mýtina 1, 812 90 Bratislava,
SK;
(210) 1567-96
- (111) **187 291**
(220) 14.01.1999
(442) 12.07.1999
(151) 19.10.1999
(180) 14.01.2009
(730) **Slovenský rozhlas**, Mýtina 1, 812 90 Bratislava,
SK;
(210) 1568-96
- (111) **187 292**
(220) 26.06.1996
(442) 12.07.1999
(151) 19.10.1999
(180) 26.06.2006
(730) **Slovenská televízna spoločnosť, s. r. o.**, 900 82
Blatné 18, SK;
(210) 1695-96
- (111) **187 293**
(220) 28.06.1996
(442) 12.07.1999
(151) 19.10.1999
- (180) 28.06.2006
(730) **ALDY, spol. s r. o.**, Okružná 5, 917 01 Trnava, SK;
(210) 1718-96
- (111) **187 294**
(220) 01.07.1996
(442) 12.07.1999
(151) 19.10.1999
(180) 01.07.2006
(730) **INFOSEC, spol. s r. o.**, Mlynarovičova 6, 851 04
Bratislava, SK;
(210) 1732-96
- (111) **187 295**
(220) 03.07.1996
(442) 12.07.1999
(151) 19.10.1999
(180) 03.07.2006
(730) **AB HAGS MEKANISKA**, Grännavägen 7, Aneby,
SE;
(210) 1751-96
- (111) **187 296**
(220) 11.06.1996
(442) 12.07.1999
(151) 25.10.1999
(180) 11.06.2006
(730) **THE BRITISH BROADCASTING CORPORA-
TION**, Broadcasting House, Portland Place, Lon-
don W1A 1AA, GB;
(210) 1524-96
- (111) **187 297**
(220) 16.07.1996
(442) 12.07.1999
(151) 19.10.1999
(180) 16.07.2006
(730) **Dataconsult, a. s.**, Dúbravská cesta 2, 817 03 Brati-
slava, SK;
(210) 1853-96
- (111) **187 298**
(220) 18.07.1996
(442) 12.07.1999
(151) 19.10.1999
(180) 18.07.2006
(730) **BACARDI & COMPANY LIMITED**, spoločnosť
zriadená podľa zákonov štátu Lichtenštajnsko a ma-
júca miesto podnikania Millar Road, New Provi-
dence, BS;
(210) 1869-96
- (111) **187 300**
(220) 27.08.1996
(442) 12.07.1999
(151) 19.10.1999
(180) 27.08.2006

(730) **SLOVAK INTERNATIONAL TABAK, a. s., S. I. T.**, Mlynské Nivy 54, 824 53 Bratislava, SK;
(210) 2244-96

(111) **187 301**
(220) 30.08.1996

(442) 12.07.1999

(151) 19.10.1999

(180) 30.08.2006

(730) **ICT Istroconti, a. s.**, Ventúrska 18, 811 01 Bratislava, SK;
(210) 2276-96

(111) **187 302**

(220) 04.09.1996

(442) 12.07.1999

(151) 19.10.1999

(180) 04.09.2006

(730) **NABISCO, Inc.**, spoločnosť zriadená podľa zákonov štátu New Jersey, 7 Campus Drive, Parsippany, New Jersey 07054-0311, US;

(210) 2325-96

(111) **187 303**

(220) 05.09.1996

(442) 12.07.1999

(151) 19.10.1999

(180) 05.09.2006

(730) **DOMESTICA SR, s. r. o.**, Povraznícka 15, 811 05 Bratislava, SK;

(210) 2344-96

(111) **187 304**

(220) 09.09.1996

(442) 12.07.1999

(151) 19.10.1999

(180) 09.09.2006

(730) **BIOTIKA, a. s.**, Príboj 335, 976 13 Slovenská Ľupča, SK;

(210) 2383-96

(111) **187 305**

(220) 16.09.1996

(310) 2103883

(320) 28.06.1996

(330) GB

(442) 12.07.1999

(151) 19.10.1999

(180) 16.09.2006

(730) **SmithKline Beecham p. l. c.**, New Horizons Court, Brentford, Middlesex TW8 9EP, GB;

(210) 2439-96

(111) **187 306**

(220) 18.09.1996

(442) 12.07.1999

(151) 19.10.1999

(180) 18.09.2006

(730) **USG CORPORATION**, spoločnosť zriadená podľa zákonov štátu Delaware, 125 S. Franklin Street, Chicago, Illinois, US;

(210) 2455-96

(111) **187 307**

(220) 30.09.1996

(442) 12.07.1999

(151) 19.10.1999

(180) 30.09.2006

(730) **Hlôška Pavol, akad. soch.**, Ventúrska 6, 811 01 Bratislava, SK;

(210) 2559-96

(111) **187 308**

(220) 08.10.1996

(442) 12.07.1999

(151) 19.10.1999

(180) 08.10.2006

(730) **CSE - RE, spol. s r. o.**, Vihorlatská 38, 040 01 Košice, SK;

(210) 2643-96

(111) **187 309**

(220) 14.10.1996

(442) 12.07.1999

(151) 19.10.1999

(180) 14.10.2006

(730) **SEHATEX, s. r. o.**, Jesenského 22, 927 01 Šaľa, SK;

(210) 2697-96

(111) **187 310**

(220) 17.10.1996

(442) 12.07.1999

(151) 19.10.1999

(180) 17.10.2006

(730) **DOMART, spol. s r. o.**, Čachtická 8, 831 06 Bratislava, SK;

(210) 2735-96

(111) **187 311**

(220) 18.10.1996

(442) 12.07.1999

(151) 19.10.1999

(180) 18.10.2006

(730) **HUTNÝ PROJEKT BRATISLAVA, spol. s r. o.**, Gajova 4, 813 16 Bratislava, SK;

(210) 2745-96

(111) **187 312**

(220) 18.10.1996

(442) 12.07.1999

(151) 19.10.1999

(180) 18.10.2006

- (730) **HUTNÝ PROJEKT BRATISLAVA, spol. s r. o.**,
Gajova 4, 813 16 Bratislava, SK;
(210) 2746-96
- (111) **187 313**
(220) 18.10.1996
(442) 12.07.1999
(151) 19.10.1999
(180) 18.10.2006
(730) **Sara Lee Corporation**, Winston-Salem, North Carolina 27105, US;
(210) 2747-96
- (111) **187 314**
(220) 28.10.1996
(442) 12.07.1999
(151) 19.10.1999
(180) 28.10.2006
(730) **GORDON SLOVAKIA, s. r. o.**, Paulínska 20,
917 01 Trnava, SK;
(210) 2825-96
- (111) **187 315**
(220) 21.11.1996
(442) 12.07.1999
(151) 19.10.1999
(180) 21.11.2006
(730) **Porubčan Róbert, Ing. - EDING**, Zliechovská
341, 018 64 Košeca, SK;
(210) 3092-96
- (111) **187 316**
(220) 21.11.1996
(442) 12.07.1999
(151) 19.10.1999
(180) 21.11.2006
(730) **UNIVERSAL TRADING SR, a. s.**, 900 23 Viničné
209, SK;
(210) 3094-96
- (111) **187 317**
(220) 21.11.1996
(442) 12.07.1999
(151) 19.10.1999
(180) 21.11.2006
(730) **TH Extra, spol. s r. o.**, Štefánikova 9, 917 01 Trnava,
SK;
(210) 3097-96
- (111) **187 318**
(220) 21.11.1996
(442) 12.07.1999
(151) 19.10.1999
(180) 21.11.2006
(730) **Kulla Andrej, Ing.**, Pri starej prachámi č. 2, 831 04
Bratislava, SK;
(210) 3107-96
- (111) **187 319**
(220) 22.11.1996
(442) 12.07.1999
(151) 19.10.1999
(180) 22.11.2006
(730) **Porubčan Róbert, Ing. - EDING**, Zliechovská
341, 018 64 Košeca, SK;
(210) 3118-96
- (111) **187 320**
(220) 28.11.1996
(442) 12.07.1999
(151) 19.10.1999
(180) 28.11.2006
(730) **MOTORSPORT DNV, s. r. o.**, Kremencova 4,
841 07 Bratislava, SK;
(210) 3200-96
- (111) **187 321**
(220) 05.12.1996
(442) 12.07.1999
(151) 19.10.1999
(180) 05.12.2006
(730) **DISCOVERY COMMUNICATIONS, INC.**,
7700 Wisconsin Avenue, Bethesda, Maryland, US;
(210) 3271-96
- (111) **187 322**
(220) 06.12.1996
(310) Z-163498
(320) 23.08.1996
(330) PL
(442) 12.07.1999
(151) 19.10.1999
(180) 06.12.2006
(730) **VERAX Sp. z o. o.**, Plac Defilad 1, 00-901 Warszawa,
PL;
(210) 3281-96
- (111) **187 323**
(220) 05.12.1996
(442) 12.07.1999
(151) 19.10.1999
(180) 05.12.2006
(730) **CONTACT BROKERS, o. c. p., a. s.**, Cintorínska
5, 949 01 Nitra, SK;
(210) 3297-96
- (111) **187 324**
(220) 09.12.1996
(442) 12.07.1999
(151) 19.10.1999
(180) 09.12.2006
(730) **The Chancellor Masters and Scholars of the
University of Oxford** (podnikajúca pod menom
Oxford University Press), Walton Street, Oxford
OX2 6DP, GB;
(210) 3300-96

(111) **187 325**
 (220) 10.12.1996
 (442) 12.07.1999
 (151) 19.10.1999
 (180) 10.12.2006
 (730) **MONA, spol. s r. o.**, Malá Štěpánská 17, 120 79
 Praha 2, CZ;
 (210) 3315-96

(111) **187 326**
 (220) 10.12.1996
 (442) 12.07.1999
 (151) 19.10.1999
 (180) 10.12.2006
 (730) **Metromedia Company**, One Meadowlands Plaza,
 East Rutheford, New Jersey 07073, US;
 (210) 3319-96

(111) **187 327**
 (220) 10.12.1996
 (442) 12.07.1999
 (151) 19.10.1999
 (180) 10.12.2006
 (730) **Metromedia Company**, One Meadowlands Plaza,
 East Rutheford, New Jersey 07073, US;
 (210) 3320-96

(111) **187 328**
 (220) 10.12.1996
 (442) 12.07.1999
 (151) 19.10.1999
 (180) 10.12.2006
 (730) **Metromedia Company**, One Meadowlands Plaza,
 East Rutheford, New Jersey 07073, US;
 (210) 3321-96

(111) **187 329**
 (220) 10.12.1996
 (442) 12.07.1999
 (151) 19.10.1999
 (180) 10.12.2006
 (730) **Metromedia Company**, One Meadowlands Plaza,
 East Rutheford, New Jersey 07073, US;
 (210) 3322-96

(111) **187 330**
 (220) 10.12.1996
 (442) 12.07.1999
 (151) 19.10.1999
 (180) 10.12.2006
 (730) **Benkovská Adriana, Ing. - VOCO**, Javorová 9,
 010 01 Žilina, SK;
 (210) 3327-96

(111) **187 331**
 (220) 10.12.1996
 (442) 12.07.1999
 (151) 19.10.1999
 (180) 10.12.2006

(730) **GRAPY, a. s.**, ČK 64/24, 029 01 Námestovo, SK;
 (210) 3331-96

(111) **187 332**
 (220) 11.12.1996
 (442) 12.07.1999
 (151) 19.10.1999
 (180) 11.12.2006
 (730) **INVESTA, spol. s r. o.**, Liptovská 21, 821 09 Brati-
 slava, SK;
 (210) 3333-96

(111) **187 333**
 (220) 11.12.1996
 (442) 12.07.1999
 (151) 19.10.1999
 (180) 11.12.2006
 (730) **A-21, reklamná agentúra, s. r. o.**, Sinokvetná 21,
 821 05 Bratislava, SK;
 (210) 3334-96

(111) **187 334**
 (220) 09.01.1997
 (442) 12.07.1999
 (151) 19.10.1999
 (180) 09.01.2007
 (730) **POSEIDON, spol. s r. o.**, Halalovka 2402/50,
 911 01 Trenčín, SK;
 (210) 46-97

(111) **187 335**
 (220) 09.01.1997
 (442) 12.07.1999
 (151) 19.10.1999
 (180) 09.01.2007
 (730) **POSEIDON, spol. s r. o.**, Halalovka 2402/50,
 911 01 Trenčín, SK;
 (210) 47-97

(111) **187 336**
 (220) 16.01.1997
 (442) 12.07.1999
 (151) 19.10.1999
 (180) 16.01.2007
 (730) **NINE WEST GROUP INC.**, 9 West Broad Street,
 City of Stamford, State of Connecticut, US;
 (210) 157-97

(111) **187 337**
 (220) 16.01.1997
 (442) 12.07.1999
 (151) 19.10.1999
 (180) 16.01.2007
 (730) **DIRECTV INTERNATIONAL, INC.**, spoloč-
 nosť podľa zákonov štátu Delaware, 1500 Hughes
 Way, Long Beach, California 90810, US;
 (210) 161-97

- (111) **187 338**
(220) 17.01.1997
(310) 2110124
(320) 14.09.96
(330) GB
(442) 12.07.1999
(151) 19.10.1999
(180) 17.01.2007
(730) **SmithKline Beecham p. l. c.**, New Horizons Court,
Brentford, Middlesex TW8 9EP, GB;
(210) 171-97
- (111) **187 339**
(220) 17.01.1997
(310) 2110123
(320) 14.09.1996
(330) GB
(442) 12.07.1999
(151) 19.10.1999
(180) 17.01.2007
(730) **SmithKline Beecham p. l. c.**, New Horizons Court,
Brentford, Middlesex TW8 9EP, GB;
(210) 172-97
- (111) **187 340**
(220) 17.01.1997
(310) 2110120
(320) 14.09.96
(330) GB
(442) 12.07.1999
(151) 19.10.1999
(180) 17.01.2007
(730) **SmithKline Beecham p. l. c.**, New Horizons Court,
Brentford, Middlesex TW8 9EP, GB;
(210) 173-97
- (111) **187 341**
(220) 17.01.1997
(310) 2115753
(320) 15.11.1996
(330) GB
(442) 12.07.1999
(151) 19.10.1999
(180) 17.01.2007
(730) **SmithKline Beecham p. l. c.**, New Horizons Court,
Brentford, Middlesex TW8 9EP, GB;
(210) 175-97
- (111) **187 342**
(220) 17.01.1997
(442) 12.07.1999
(151) 19.10.1999
(180) 17.01.2007
(730) **Glaxo Group Limited**, Glaxo Wellcome House,
Berkeley Avenue, Greenford, Middlesex UB6 0NN,
GB;
(210) 176-97
- (111) **187 343**
(220) 17.01.1997
(442) 12.07.1999
(151) 19.10.1999
(180) 17.01.2007
(730) **CTC - SPORTSWEAR, spol. s r. o.**, Ještědská
121, 148 00 Praha 4 - Kunratice, CZ;
(210) 183-97
- (111) **187 344**
(220) 17.01.1997
(442) 12.07.1999
(151) 19.10.1999
(180) 17.01.2007
(730) **THE COCA-COLA COMPANY**, 310 North Ave-
nue, N. W., Atlanta, Georgia 30313, US;
(210) 184-97
- (111) **187 345**
(220) 17.01.1997
(310) 75/168.150
(320) 18.09.1996
(330) US
(442) 12.07.1999
(151) 19.10.1999
(180) 17.01.2007
(730) **USWEB Corporation**, 3000 Lakeside Drive, Santa
Clara, California 95054, US;
(210) 188-97
- (111) **187 346**
(220) 17.01.1997
(310) 75/168.151
(320) 18.09.1996
(330) US
(442) 12.07.1999
(151) 19.10.1999
(180) 17.01.2007
(730) **USWEB Corporation**, 3000 Lakeside Drive, Santa
Clara, California 95054, US;
(210) 189-97
- (111) **187 347**
(220) 17.01.1997
(442) 12.07.1999
(151) 19.10.1999
(180) 17.01.2007
(730) **Berentzen Brennereien GmbH & Co**, Ritter-
strasse 7, 49740 Haselünne, DE;
(210) 195-97
- (111) **187 348**
(220) 20.01.1997
(442) 12.07.1999
(151) 19.10.1999
(180) 20.01.2007

(730) **Porubčan Róbert, Ing. - EDING**, Zliechovská
341, 018 64 Košeca, SK;
(210) 209-97

(111) **187 349**
(220) 21.01.1997
(442) 12.07.1999
(151) 19.10.1999
(180) 21.01.2007
(730) **Porubčan Róbert, Ing. - EDING**, Zliechovská
341, 018 64 Košeca, SK;
(210) 228-97

(111) **187 350**
(220) 11.02.1997
(442) 12.07.1999
(151) 19.10.1999
(180) 11.02.2007
(730) **Mandops (UK) Limited**, 36 Leigh Road, East-
leigh, Hampshire SO50 9DT, GB;
(210) 463-97

(111) **187 351**
(220) 11.02.1997
(442) 12.07.1999
(151) 19.10.1999
(180) 11.02.2007
(730) **Mandops (UK) Limited**, 36 Leigh Road, East-
leigh, Hampshire SO50 9DT, GB;
(210) 464-97

(111) **187 352**
(220) 11.02.1997
(442) 12.07.1999
(151) 19.10.1999
(180) 11.02.2007
(730) **Mandops (UK) Limited**, 36 Leigh Road, East-
leigh, Hampshire SO50 9DT, GB;
(210) 465-97

(111) **187 353**
(220) 13.02.1997
(442) 12.07.1999
(151) 19.10.1999
(180) 13.02.2007
(730) **Kulla Andrej, Ing.**, Pri starej prachárni č. 2, 831 04
Bratislava, SK;
(210) 490-97

(111) **187 354**
(220) 14.02.1997
(442) 12.07.1999
(151) 19.10.1999
(180) 14.02.2007

(730) **British Airways Plc.**, Speedbird House, Heathrow
Airport (London), Hounslow, Middlesex TW6 2JA,
GB;
(210) 508-97

(111) **187 355**
(220) 17.02.1997
(442) 12.07.1999
(151) 19.10.1999
(180) 17.02.2007
(730) **ASTRUM TRADING INTERNATIONAL, s. r.**
o., Pionierska ulica 981/7, 017 01 Považská Bystri-
ca, SK;
(210) 518-97

(111) **187 356**
(220) 17.02.1997
(442) 12.07.1999
(151) 19.10.1999
(180) 17.02.2007
(730) **ASTRUM TRADING INTERNATIONAL, s. r.**
o., Pionierska ulica 981/7, 017 01 Považská Bystri-
ca, SK;
(210) 519-97

(111) **187 357**
(220) 17.02.1997
(442) 12.07.1999
(151) 19.10.1999
(180) 17.02.2007
(730) **ASTRUM TRADING INTERNATIONAL, s. r.**
o., Pionierska ulica 981/7, 017 01 Považská Bystri-
ca, SK;
(210) 520-97

(111) **187 358**
(220) 18.02.1997
(442) 12.07.1999
(151) 19.10.1999
(180) 18.02.2007
(730) **KANAKI S. A., Comercial & Industrial, Food**
products Company, National Road Elefsina,
Dervenocoria Magoula, 19600 Mandra Attikis, GR;
(210) 527-97

(111) **187 359**
(220) 19.02.1997
(310) O-116825
(320) 18.11.1996
(330) CZ
(442) 12.07.1999
(151) 19.10.1999
(180) 19.02.2007
(730) **SEVEROCHEMA, družstvo pro chemickou vý-**
robu, Vilová 333/2, 460 02 Liberec, CZ;
(210) 542-97

- (111) **187 360**
(220) 19.02.1997
(442) 12.07.1999
(151) 19.10.1999
(180) 19.02.2007
(730) **Medvedik Ján**, 013 61 Kotešová 307, SK;
(210) 545-97
- (111) **187 361**
(220) 25.02.1997
(442) 12.07.1999
(151) 19.10.1999
(180) 25.02.2007
(730) **THE SINGER COMPANY LIMITED**, 12 Finch Road, Douglas, Isle of Man, GB;
(210) 598-97
- (111) **187 362**
(220) 27.02.1997
(442) 12.07.1999
(151) 19.10.1999
(180) 27.02.2007
(730) **Hydrostav, a. s.**, Miletičova 21, 820 06 Bratislava, SK;
(210) 611-97
- (111) **187 363**
(220) 27.02.1997
(442) 12.07.1999
(151) 19.10.1999
(180) 27.02.2007
(730) **COOPEX soft, s. r. o.**, Levočská 5, 080 01 Prešov, SK;
(210) 623-97
- (111) **187 364**
(220) 27.02.1997
(442) 12.07.1999
(151) 19.10.1999
(180) 27.02.2007
(730) **COOPEX soft, s. r. o.**, Levočská 5, 080 01 Prešov, SK;
(210) 624-97
- (111) **187 365**
(220) 03.03.1997
(442) 12.07.1999
(151) 19.10.1999
(180) 03.03.2007
(730) **TRUL, spol. s r. o.**, Hlavní 325, 790 84 Mikulovice, CZ;
(210) 663-97
- (111) **187 366**
(220) 05.03.1997
(442) 12.07.1999
(151) 19.10.1999
(180) 05.03.2007
- (730) **The Procter & Gamble Company**, spoločnosť zriadená podľa zákonov štátu Ohio, One Procter & Gamble Plaza, Cincinnati, Ohio, US;
(210) 674-97
- (111) **187 367**
(220) 12.03.1997
(442) 12.07.1999
(151) 19.10.1999
(180) 12.03.2007
(730) **Halliburton, s. r. o.**, Radlická 28, 150 00 Praha 5, CZ;
(210) 753-97
- (111) **187 368**
(220) 17.03.1997
(442) 12.07.1999
(151) 19.10.1999
(180) 17.03.2007
(730) **OCEANUS, v. o. s.**, 664 01 Kanice 170, CZ;
(210) 796-97
- (111) **187 369**
(220) 18.03.1997
(442) 12.07.1999
(151) 19.10.1999
(180) 18.03.2007
(730) **DAEWOO MOTOR CO., LTD.**, 199 Cheongcheon-dong, Bupyung-ku, Incheon, KR;
(210) 801-97
- (111) **187 370**
(220) 18.03.1997
(442) 12.07.1999
(151) 19.10.1999
(180) 18.03.2007
(730) **DAEWOO MOTOR CO., LTD.**, 199 Cheongcheon-dong, Bupyung-ku, Incheon, KR;
(210) 802-97
- (111) **187 371**
(220) 18.03.1997
(442) 12.07.1999
(151) 19.10.1999
(180) 18.03.2007
(730) **DAEWOO MOTOR CO., LTD.**, 199 Cheongcheon-dong, Bupyung-ku, Incheon, KR;
(210) 803-97
- (111) **187 372**
(220) 18.03.1997
(442) 12.07.1999
(151) 19.10.1999
(180) 18.03.2007
(730) **DAEWOO MOTOR CO., LTD.**, 199 Cheongcheon-dong, Bupyung-ku, Incheon, KR;
(210) 804-97

(111) **187 373**
 (220) 18.03.1997
 (442) 12.07.1999
 (151) 19.10.1999
 (180) 18.03.2007
 (730) **DAEWOO MOTOR CO., LTD.**, 199 Cheong-
 cheon-dong, Bupyung-ku, Incheon, KR;
 (210) 805-97

(111) **187 374**
 (220) 18.03.1997
 (442) 12.07.1999
 (151) 19.10.1999
 (180) 18.03.2007
 (730) **DAEWOO MOTOR CO., LTD.**, 199 Cheong-
 cheon-dong, Bupyung-ku, Incheon, KR;
 (210) 806-97

(111) **187 375**
 (220) 18.03.1997
 (442) 12.07.1999
 (151) 19.10.1999
 (180) 18.03.2007
 (730) **DAEWOO MOTOR CO., LTD.**, 199 Cheong-
 cheon-dong, Bupyung-ku, Incheon, KR;
 (210) 807-97

(111) **187 376**
 (220) 18.03.1997
 (442) 12.07.1999
 (151) 19.10.1999
 (180) 18.03.2007
 (730) **DAEWOO MOTOR CO., LTD.**, 199
 Cheongcheon-dong, Bupyung-ku, Incheon, KR;
 (210) 808-97

(111) **187 377**
 (220) 18.03.1997
 (442) 12.07.1999
 (151) 19.10.1999
 (180) 18.03.2007
 (730) **DAEWOO MOTOR CO., LTD.**, 199 Cheong-
 cheon-dong, Bupyung-ku, Incheon, KR;
 (210) 809-97

(111) **187 378**
 (220) 18.03.1997
 (442) 12.07.1999
 (151) 19.10.1999
 (180) 18.03.2007
 (730) **DAEWOO MOTOR CO., LTD.**, 199 Cheong-
 cheon-dong, Bupyung-ku, Incheon, KR;
 (210) 810-97

(111) **187 379**
 (220) 18.03.1997
 (442) 12.07.1999
 (151) 19.10.1999
 (180) 18.03.2007

(730) **DAEWOO MOTOR CO., LTD.**, 199 Cheong-
 cheon-dong, Bupyung-ku, Incheon, KR;
 (210) 811-97

(111) **187 380**
 (220) 18.03.1997
 (442) 12.07.1999
 (151) 19.10.1999
 (180) 18.03.2007
 (730) **DAEWOO MOTOR CO., LTD.**, 199 Cheong-
 cheon-dong, Bupyung-ku, Incheon, KR;
 (210) 812-97

(111) **187 381**
 (220) 18.03.1997
 (442) 12.07.1999
 (151) 19.10.1999
 (180) 18.03.2007
 (730) **DAEWOO MOTOR CO., LTD.**, 199 Cheong-
 cheon-dong, Bupyung-ku, Incheon, KR;
 (210) 813-97

(111) **187 382**
 (220) 18.03.1997
 (442) 12.07.1999
 (151) 19.10.1999
 (180) 18.03.2007
 (730) **DAEWOO MOTOR CO., LTD.**, 199 Cheong-
 cheon-dong, Bupyung-ku, Incheon, KR;
 (210) 814-97

(111) **187 383**
 (220) 18.03.1997
 (442) 12.07.1999
 (151) 19.10.1999
 (180) 18.03.2007
 (730) **DAEWOO MOTOR CO., LTD.**, 199 Cheong-
 cheon-dong, Bupyung-ku, Incheon, KR;
 (210) 815-97

(111) **187 384**
 (220) 18.03.1997
 (442) 12.07.1999
 (151) 19.10.1999
 (180) 18.03.2007
 (730) **MONA, spol. s r. o.**, Žitná 18, 120 79 Praha 2, CZ;
 (210) 816-97

(111) **187 385**
 (220) 18.03.1997
 (442) 12.07.1999
 (151) 19.10.1999
 (180) 18.03.2007
 (730) **DAEWOO MOTOR CO., LTD.**, 199 Cheong-
 cheon-dong, Bupyung-ku, Incheon, KR;
 (210) 818-97

(111) 187 386

(220) 18.03.1997

(442) 12.07.1999

(151) 19.10.1999

(180) 18.03.2007

(730) **DAEWOO MOTOR CO., LTD.**, 199 Cheong-cheon-dong, Bupyeong-ku, Incheon, KR;

(210) 819-97

(111) 187 387

(220) 18.03.1997

(442) 12.07.1999

(151) 19.10.1999

(180) 18.03.2007

(730) **DAEWOO MOTOR CO., LTD.**, 199 Cheong-cheon-dong, Bupyeong-ku, Incheon, KR;

(210) 820-97

(111) 187 388

(220) 18.03.1997

(442) 12.07.1999

(151) 19.10.1999

(180) 18.03.2007

(730) **DAEWOO MOTOR CO., LTD.**, 199 Cheong-cheon-dong, Bupyeong-ku, Incheon, KR;

(210) 821-97

(111) 187 389

(220) 18.03.1997

(442) 12.07.1999

(151) 19.10.1999

(180) 18.03.2007

(730) **DAEWOO MOTOR CO., LTD.**, 199 Cheong-cheon-dong, Bupyeong-ku, Incheon, KR;

(210) 822-97

(111) 187 390

(220) 18.03.1997

(442) 12.07.1999

(151) 19.10.1999

(180) 18.03.2007

(730) **FMC Corporation**, 1735 Market Street, Philadelphia, Pennsylvania 19103, US;

(210) 824-97

(111) 187 391

(220) 18.03.1997

(310) 39647962.6

(320) 05.11.1996

(330) DE

(442) 12.07.1999

(151) 19.10.1999

(180) 18.03.2007

(730) **Rothmans of Pall Mall Limited**, Grienbachstrasse 11, CH 6300 Zug, CH;

(210) 826-97

(111) 187 392

(220) 18.03.1997

(442) 12.07.1999

(151) 19.10.1999

(180) 18.03.2007

(730) **Robert Bosch GmbH**, D-70049 Stuttgart, DE;

(210) 827-97

(111) 187 393

(220) 19.03.1997

(442) 12.07.1999

(151) 19.10.1999

(180) 19.03.2007

(730) **MONSANTO COMPANY**, spoločnosť zriadená podľa zákonov štátu Delaware, 800 North Lindbergh Boulevard, St. Louis, Missouri, US;

(210) 829-97

(111) 187 394

(220) 19.03.1997

(442) 12.07.1999

(151) 19.10.1999

(180) 19.03.2007

(730) **MONSANTO COMPANY**, spoločnosť zriadená podľa zákonov štátu Delaware, 800 North Lindbergh Boulevard, St. Louis, Missouri, US;

(210) 830-97

(111) 187 395

(220) 20.03.1997

(442) 12.07.1999

(151) 19.10.1999

(180) 20.03.2007

(730) **PROX T.E.C. Trenčín, spol. s r. o.**, Študentská 1, 911 01 Trenčín, SK;

(210) 856-97

(111) 187 396

(220) 20.03.1997

(442) 12.07.1999

(151) 19.10.1999

(180) 20.03.2007

(730) **PROX T.E.C. Trenčín, spol. s r. o.**, Študentská 1, 911 01 Trenčín, SK;

(210) 857-97

(111) 187 397

(220) 21.03.1997

(442) 12.07.1999

(151) 19.10.1999

(180) 21.03.2007

(730) **Monček Jozef, MK - Comercial**, Súhradka 206, 020 61 Lednické Rovne, SK;

(210) 886-97

(111) 187 398

(220) 24.03.1997

(442) 12.07.1999

(151) 19.10.1999

(180) 24.03.2007
 (730) **Columbia Laboratories, Inc.**, 2665 South Bay-
 shore Drive, Miami, Florida 33133, US;
 (210) 891-97

(111) **187 399**
 (220) 25.03.1997
 (442) 12.07.1999
 (151) 19.10.1999
 (180) 25.03.2007
 (730) **Peter Novák - NOPE**, Nám. oslobodenia 14,
 905 01 Senica, SK;
 (210) 907-97

(111) **187 400**
 (220) 27.03.1997
 (442) 12.07.1999
 (151) 19.10.1999
 (180) 27.03.2007
 (730) **Nosková Božena BONO**, Bratislavská 15, 917 01
 Trnava, SK;
 (210) 930-97

(111) **187 401**
 (220) 27.03.1997
 (442) 12.07.1999
 (151) 19.10.1999
 (180) 27.03.2007
 (730) **Informačná technika, spol. s r. o.**, Krmanova 10,
 811 03 Bratislava, SK;
 (210) 933-97

(111) **187 402**
 (220) 27.03.1997
 (442) 12.07.1999
 (151) 19.10.1999
 (180) 27.03.2007
 (730) **Informačná technika, spol. s r. o.**, Krmanova 10,
 811 03 Bratislava, SK;
 (210) 934-97

(111) **187 403**
 (220) 17.04.1997
 (442) 12.07.1999
 (151) 19.10.1999
 (180) 17.04.2007
 (730) **Provazník Vít, MUDr.**, Znievska 11, 851 06 Brati-
 slava, SK;
 (210) 1067-97

(111) **187 404**
 (220) 17.04.1997
 (442) 12.07.1999
 (151) 19.10.1999
 (180) 17.04.2007

(730) **General Electric Company**, spoločnosť zriadená
 podľa zákonov štátu New York, 1 River Road,
 Schenectady, New York, US;
 (210) 1068-97

(111) **187 405**
 (220) 17.04.1997
 (442) 12.07.1999
 (151) 19.10.1999
 (180) 17.04.2007
 (730) **Colgate-Palmolive Company**, spoločnosť organi-
 zovaná a existujúca podľa zákonov štátu Delaware,
 300 Park Avenue, New York, New York 10022-
 -7499, US;
 (210) 1069-97

(111) **187 406**
 (220) 17.04.1997
 (442) 12.07.1999
 (151) 19.10.1999
 (180) 17.04.2007
 (730) **Minnesota Mining and Manufacturing Compa-
 ny**, St. Paul, Minnesota 55133-3427, US;
 (210) 1070-97

(111) **187 407**
 (220) 17.04.1997
 (442) 12.07.1999
 (151) 19.10.1999
 (180) 17.04.2007
 (730) **Minnesota Mining and Manufacturing Compa-
 ny**, St. Paul, Minnesota 55133-3427, US;
 (210) 1071-97

(111) **187 408**
 (220) 17.04.1997
 (442) 12.07.1999
 (151) 19.10.1999
 (180) 17.04.2007
 (730) **SUN, s. r. o.**, Viedenská cesta 7, 852 45 Bratislava,
 SK;
 (210) 1074-97

(111) **187 409**
 (220) 17.04.1997
 (442) 12.07.1999
 (151) 19.10.1999
 (180) 17.04.2007
 (730) **SUN, s. r. o.**, Viedenská cesta 7, 852 45 Bratislava,
 SK;
 (210) 1076-97

(111) **187 410**
 (220) 18.04.1997
 (442) 12.07.1999
 (151) 19.10.1999
 (180) 18.04.2007

- (730) **Liptovská mliekareň, a. s.**, 1. mája 124, 031 80
Liptovský Mikuláš, SK;
(210) 1084-97
- (111) **187 411**
(220) 21.04.1997
(442) 12.07.1999
(151) 19.10.1999
(180) 21.04.2007
(730) **NAPRO, s. r. o.**, Továrenská 14, 815 71 Bratislava,
SK;
(210) 1102-97
- (111) **187 412**
(220) 24.04.1997
(442) 12.07.1999
(151) 19.10.1999
(180) 24.04.2007
(730) **SANAS, a. s.**, Hollého č. 37, 083 18 Sabinov, SK;
(210) 1131-97
- (111) **187 413**
(220) 24.04.1997
(442) 12.07.1999
(151) 19.10.1999
(180) 24.04.2007
(730) **COLGATE-PALMOLIVE COMPANY**, 300 Park
Avenue, New York, New York 10022, US;
(210) 1134-97
- (111) **187 414**
(220) 25.04.1997
(442) 12.07.1999
(151) 19.10.1999
(180) 25.04.2007
(730) **SARA LEE CORPORATION**, 470 Hanes Mill
Road, Winston-Salem, North Carolina 27105, US;
(210) 1142-97
- (111) **187 415**
(220) 25.04.1997
(442) 12.07.1999
(151) 19.10.1999
(180) 25.04.2007
(730) **SLOVAKOFARMA, a. s.**, Železničná 12, 920 27
Hlohovec, SK;
(210) 1150-97
- (111) **187 416**
(220) 25.04.1997
(442) 12.07.1999
(151) 19.10.1999
(180) 25.04.2007
(730) **SLOVAKOFARMA, a. s.**, Železničná 12, 920 27
Hlohovec, SK;
(210) 1151-97
- (111) **187 417**
(220) 25.04.1997
(442) 12.07.1999
(151) 19.10.1999
(180) 25.04.2007
(730) **SLOVAKOFARMA, a. s.**, Železničná 12, 920 27
Hlohovec, SK;
(210) 1152-97
- (111) **187 418**
(220) 25.04.1997
(442) 12.07.1999
(151) 19.10.1999
(180) 25.04.2007
(730) **ENERMET OY**, Salveseenintie 6, FIN- 40420
Jyskä, FI;
(210) 1153-97
- (111) **187 419**
(220) 28.04.1997
(442) 12.07.1999
(151) 19.10.1999
(180) 28.04.2007
(730) **ESTEE LAUDER COSMETICS LTD.**, 161
Commander Blvd., Agincourt, Ontario M1S 3K9,
CA;
(210) 1158-97
- (111) **187 420**
(220) 28.04.1997
(442) 12.07.1999
(151) 19.10.1999
(180) 28.04.2007
(730) **V. D. Comp - Viliam Dubiňák**, Trieda KVP č. 4,
040 23 Košice, SK;
(210) 1161-97
- (111) **187 421**
(220) 28.04.1997
(442) 12.07.1999
(151) 19.10.1999
(180) 28.04.2007
(730) **Maniková Zuzana, Ing. arch.**, Nám. sv. Jakuba
325/26, 082 21 Veľký Šariš, SK;
(210) 1167-97
- (111) **187 422**
(220) 28.04.1997
(442) 12.07.1999
(151) 19.10.1999
(180) 28.04.2007
(730) **Maniková Zuzana, Ing. arch.**, Nám. sv. Jakuba
325/26, 082 21 Veľký Šariš, SK;
(210) 1168-97
- (111) **187 423**
(220) 28.04.1997
(442) 12.07.1999
(151) 19.10.1999

(180) 28.04.2007
 (730) **Sehnoutek Jan**, Michalská 5, 111 21 Praha 1, CZ;
 (210) 1169-97

(111) **187 424**
 (220) 29.04.1997
 (442) 12.07.1999
 (151) 19.10.1999
 (180) 29.04.2007
 (730) **Halász Ján**, Talichova 15, 841 02 Bratislava, SK;
 (210) 1171-97

(111) **187 425**
 (220) 29.04.1997
 (442) 12.07.1999
 (151) 19.10.1999
 (180) 29.04.2007
 (730) **MENTOR, s.r.o., akademie domácího vzdělávání**, Vidimská 19/741, 181 00 Praha 8, CZ;
 (210) 1172-97

(111) **187 426**
 (220) 29.04.1997
 (310) 116533
 (320) 08.11.1996
 (330) CZ
 (442) 12.07.1999
 (151) 19.10.1999
 (180) 29.04.2007
 (730) **MAGLO TOYS, s. r. o.**, Bavorova 20, 386 01 Strakonice, CZ;
 (210) 1173-97

(111) **187 427**
 (220) 29.04.1997
 (442) 12.07.1999
 (151) 19.10.1999
 (180) 29.04.2007
 (730) **U. S. IMPORT, s. r. o.**, Bavorova 20, 386 01 Strakonice, CZ;
 (210) 1174-97

(111) **187 428**
 (220) 29.04.1997
 (442) 12.07.1999
 (151) 19.10.1999
 (180) 29.04.2007
 (730) **Pyrolux Pandefabrik ApS**, Industrivej 49, DK-8550 Ryomgaard, DK;
 (210) 1189-97

(111) **187 429**
 (220) 29.04.1997
 (442) 12.07.1999
 (151) 19.10.1999
 (180) 29.04.2007

(730) **DEXTRAL, s. r. o.**, Školská 1651, 977 01 Brezno, SK;
 (210) 1191-97

(111) **187 430**
 (220) 30.04.1997
 (442) 12.07.1999
 (151) 19.10.1999
 (180) 30.04.2007
 (730) **BURDA TOYS, spol. s r. o.**, Pekná cesta 6a, 831 05 Bratislava, SK;
 (210) 1195-97

(111) **187 431**
 (220) 30.04.1997
 (442) 12.07.1999
 (151) 19.10.1999
 (180) 30.04.2007
 (730) **Ilašenko Rastislav**, Kyjevská, 048 01 Rožňava, SK;
 (210) 1196-97

(111) **187 432**
 (220) 30.04.1997
 (442) 12.07.1999
 (151) 19.10.1999
 (180) 30.04.2007
 (730) **MERCK & Co., Inc.**, One Merck Drive, Whitehouse Station, New Jersey, US;
 (210) 1197-97

(111) **187 433**
 (220) 30.04.1997
 (442) 12.07.1999
 (151) 19.10.1999
 (180) 30.04.2007
 (730) **HYUNDAI MOTOR COMPANY**, 140-2, Ke-Dong, Chongro-Ku, Seoul, KR;
 (210) 1198-97

(111) **187 434**
 (220) 30.04.1997
 (442) 12.07.1999
 (151) 19.10.1999
 (180) 30.04.2007
 (730) **TAISHO PHARMACEUTICAL CO., LTD.**, 24-1, Takata 3-chome, Toshima-ku, Tokyo, JP;
 (210) 1199-97

(111) **187 435**
 (220) 06.05.1997
 (442) 12.07.1999
 (151) 19.10.1999
 (180) 06.05.2007
 (730) **PROGAST, spol. s r. o.**, Fraňa Kráľa 12, 811 05 Bratislava, SK;
 (210) 1236-97

- (111) **187 436**
(220) 15.05.1997
(442) 12.07.1999
(151) 19.10.1999
(180) 15.05.2007
(730) **BETZDEARBORN INC.**, 4636 Somerton Road,
Trevose, PA 19053-6783, US;
(210) 1309-97
- (111) **187 437**
(220) 16.05.1997
(442) 12.07.1999
(151) 19.10.1999
(180) 16.05.2007
(730) **TMV SS, spol. s r. o.**, Nedvěžská 1198/23, 100 00
Praha 10, CZ;
(210) 1314-97
- (111) **187 438**
(220) 16.05.1997
(310) 116987
(320) 19.11.1996
(330) CZ
(442) 12.07.1999
(151) 19.10.1999
(180) 16.05.2007
(730) **VITANA, a. s.**, 277 32 Byšice, CZ;
(210) 1315-97
- (111) **187 439**
(220) 16.05.1997
(442) 12.07.1999
(151) 19.10.1999
(180) 16.05.2007
(730) **PFIZER PRODUCTS INC.**, Eastern Point Road,
Groton, Connecticut 06340, US;
(210) 1316-97
- (111) **187 440**
(220) 16.05.1997
(442) 12.07.1999
(151) 19.10.1999
(180) 16.05.2007
(730) **MARS, INCORPORATED**, McLean, Virginia,
US;
(210) 1321-97
- (111) **187 441**
(220) 16.05.1997
(442) 12.07.1999
(151) 19.10.1999
(180) 16.05.2007
(730) **Slovenská plavba a prístavy, a. s.**, Pribinova 24,
815 24 Bratislava, SK;
(210) 1322-97
- (111) **187 442**
(220) 16.05.1997
(442) 12.07.1999
- (151) 19.10.1999
(180) 15.05.2007
(730) **KAC, spol. s r. o.**, 9. května 1182, 686 01 Uherský
Brod, CZ;
(210) 1323-97
- (111) **187 443**
(220) 16.05.1997
(442) 12.07.1999
(151) 19.10.1999
(180) 16.05.2007
(730) **Slovenská plavba a prístavy, a. s.**, Pribinova 24,
815 24 Bratislava, SK;
(210) 1324-97
- (111) **187 444**
(220) 16.05.1997
(442) 12.07.1999
(151) 19.10.1999
(180) 16.05.2007
(730) **The DuPont Merck Pharmaceutical Company**,
974 Centre Road, Wilmington, Delaware 19807,
US;
(210) 1329-97
- (111) **187 445**
(220) 16.05.1997
(442) 12.07.1999
(151) 19.10.1999
(180) 16.05.2007
(730) **The DuPont Merck Pharmaceutical Company**,
974 Centre Road, Wilmington, Delaware 19807,
US;
(210) 1330-97
- (111) **187 446**
(220) 16.05.1997
(442) 12.07.1999
(151) 19.10.1999
(180) 16.05.2007
(730) **Olsten Service Corp.**, Suite 210, 5601 North Mac-
Arthur Blvd., Irving, Texas 75038, US;
(210) 1331-97
- (111) **187 447**
(220) 16.05.1997
(442) 12.07.1999
(151) 19.10.1999
(180) 16.05.2007
(730) **Olsten Service Corp.**, Suite 210, 5601 North Mac-
Arthur Blvd., Irving, Texas 75038, US;
(210) 1332-97
- (111) **187 448**
(220) 19.05.1997
(442) 12.07.1999
(151) 19.10.1999
(180) 19.05.2007

(730) **ESOPLYN, a. s.**, Mikulská 89, 937 01 Želiezovce, SK;
(210) 1341-97

(111) **187 449**
(220) 19.05.1997
(442) 12.07.1999
(151) 19.10.1999
(180) 19.05.2007

(730) **PREMAC, spol. s r. o.**, Stará Vajnorská cesta 25, 832 17 Bratislava, SK;
(210) 1342-97

(111) **187 450**
(220) 19.05.1997
(442) 12.07.1999
(151) 19.10.1999
(180) 19.05.2007

(730) **PREMAC, spol. s r. o.**, Stará Vajnorská cesta 25, 832 17 Bratislava, SK;
(210) 1343-97

(111) **187 451**
(220) 19.05.1997
(442) 12.07.1999
(151) 20.10.1999
(180) 19.05.2007

(730) **PREMAC, spol. s r. o.**, Stará Vajnorská cesta 25, 832 17 Bratislava, SK;
(210) 1344-97

(111) **187 452**
(220) 19.05.1997
(442) 12.07.1999
(151) 20.10.1999
(180) 19.05.2007

(730) **PREMAC Bratislava, spol. s r. o.**, Stará Vajnorská 25, 832 17 Bratislava, SK;
(210) 1345-97

(111) **187 453**
(220) 19.05.1997
(442) 12.07.1999
(151) 20.10.1999
(180) 19.05.2007

(730) **PREMAC, spol. s r. o.**, Stará Vajnorská cesta 25, 832 17 Bratislava, SK;
(210) 1346-97

(111) **187 454**
(220) 23.05.1997
(442) 12.07.1999
(151) 20.10.1999
(180) 23.05.2007

(730) **Brůna Petr**, Hutská 2985/5, 141 00 Praha 4, CZ;
(210) 1447-97

(111) **187 455**
(220) 27.05.1997
(442) 12.07.1999
(151) 20.10.1999
(180) 27.05.2007

(730) **L'OREAL**, 14, rue Royale, Paris, FR;
(210) 1464-97

(111) **187 456**
(220) 28.05.1997
(442) 12.07.1999
(151) 19.10.1999
(180) 28.05.2007

(730) **Fountainhead Technologies, Inc.**, 501 Valley Street, Providence, Rhode Island 02908, US;
(210) 1471-97

(111) **187 457**
(220) 28.05.1997
(442) 12.07.1999
(151) 19.10.1999
(180) 28.05.2007

(730) **ORADATA, spol. s r. o.**, Špitálska 35, 815 85 Bratislava, SK;
(210) 1474-97

(111) **187 458**
(220) 28.05.1997
(442) 12.07.1999
(151) 19.10.1999
(180) 28.05.2007

(730) **ARTFORUM, spol. s r. o.**, Radvanská 1, 811 01 Bratislava, SK;
(210) 1476-97

(111) **187 459**
(220) 28.05.1997
(442) 12.07.1999
(151) 19.10.1999
(180) 28.05.2007

(730) **ARTFORUM, spol. s r. o.**, Radvanská 1, 811 01 Bratislava, SK;
(210) 1477-97

(111) **187 460**
(220) 28.05.1997
(442) 12.07.1999
(151) 19.10.1999
(180) 28.05.2007

(730) **ARTFORUM, spol. s r. o.**, Radvanská 1, 811 01 Bratislava, SK;
(210) 1478-97

(111) **187 461**
(220) 28.05.1997
(310) 270374
(320) 04.12.1996
(330) NZ

- (442) 12.07.1999
(151) 19.10.1999
(180) 28.05.2007
(730) **New Zealand Kiwifruit Marketing Board**,
McDonnell Douglas Building, 9 Hopetoun Street,
Auckland, Newton, NZ;
(210) 1479-97
- (111) **187 462**
(220) 28.05.1997
(310) 270373
(320) 04.12.1996
(330) NZ
(442) 12.07.1999
(151) 19.10.1999
(180) 28.05.2007
(730) **New Zealand Kiwifruit Marketing Board**,
McDonnell Douglas Building, 9 Hopetoun Street,
Auckland, Newton, NZ;
(210) 1480-97
- (111) **187 463**
(220) 28.05.1997
(310) 270372
(320) 04.12.1996
(330) NZ
(442) 12.07.1999
(151) 19.10.1999
(180) 28.05.2007
(730) **New Zealand Kiwifruit Marketing Board**,
McDonnell Douglas Building, 9 Hopetoun Street,
Auckland, Newton, NZ;
(210) 1481-97
- (111) **187 464**
(220) 28.05.1997
(310) 270371
(320) 04.12.1996
(330) NZ
(442) 12.07.1999
(151) 19.10.1999
(180) 28.05.2007
(730) **New Zealand Kiwifruit Marketing Board**,
McDonnell Douglas Building, 9 Hopetoun Street,
Auckland, Newton, NZ;
(210) 1482-97
- (111) **187 465**
(220) 29.05.1997
(442) 12.07.1999
(151) 19.10.1999
(180) 29.05.2007
(730) **DANUBIAPRINT, a. s.**, Medená 22, 815 80 Bra-
tislava, SK;
(210) 1487-97
- (111) **187 466**
(220) 30.05.1997
(442) 12.07.1999
- (151) 19.10.1999
(180) 30.05.2007
(730) **William Grant & Sons Limited**, The Glenfiddich
Distillery, Dufftown, Banffshire, Scotland, GB;
(210) 1497-97
- (111) **187 467**
(220) 10.06.1997
(442) 12.07.1999
(151) 19.10.1999
(180) 10.06.2007
(730) **Shiseido Company, Ltd.**, 7-5-5 Ginza, Chuo-ku,
Tokyo 104-10, JP;
(210) 1587-97
- (111) **187 468**
(220) 10.06.1997
(442) 12.07.1999
(151) 19.10.1999
(180) 10.06.2007
(730) **Shiseido Company, Ltd.**, 7-5-5 Ginza, Chuo-ku,
Tokyo 104-10, JP;
(210) 1588-97
- (111) **187 469**
(220) 10.06.1997
(442) 12.07.1999
(151) 19.10.1999
(180) 10.06.2007
(730) **Shiseido Company, Ltd.**, 7-5-5 Ginza, Chuo-ku,
Tokyo 104-10, JP;
(210) 1589-97
- (111) **187 470**
(220) 10.06.1997
(442) 12.07.1999
(151) 19.10.1999
(180) 10.06.2007
(730) **Shiseido Company, Ltd.**, 7-5-5 Ginza, Chuo-ku,
Tokyo 104-10, JP;
(210) 1590-97
- (111) **187 471**
(220) 10.06.1997
(442) 12.07.1999
(151) 19.10.1999
(180) 10.06.2007
(730) **Shiseido Company, Ltd.**, 7-5-5 Ginza, Chuo-ku,
Tokyo 104-10, JP;
(210) 1591-97
- (111) **187 472**
(220) 10.06.1997
(442) 12.07.1999
(151) 19.10.1999
(180) 10.06.2007

(730) **Shiseido Company, Ltd.**, 7-5-5 Ginza, Chuo-ku,
Tokyo 104-10, JP;
(210) 1593-97

(111) **187 473**
(220) 10.06.1997
(442) 12.07.1999
(151) 19.10.1999
(180) 10.06.2007

(730) **Shiseido Company, Ltd.**, 7-5-5 Ginza, Chuo-ku,
Tokyo 104-10, JP;
(210) 1594-97

(111) **187 474**
(220) 10.06.1997
(442) 12.07.1999
(151) 19.10.1999
(180) 10.06.2007

(730) **KABUSHIKI KAISHA BIG JOHN /BIG JOHN CORPORATION**/, 12-27, Shimono-cho 1-chome,
Kojima, Kurashiki-city, Okayama, JP;
(210) 1595-97

(111) **187 475**
(220) 10.06.1997
(442) 12.07.1999
(151) 19.10.1999
(180) 10.06.2007

(730) **KABUSHIKI KAISHA BIG JOHN /BIG JOHN CORPORATION**/, 12-27, Shimono-cho 1-chome,
Kojima, Kurashiki-city, Okayama, JP;
(210) 1596-97

(111) **187 476**
(220) 16.06.1997
(442) 12.07.1999
(151) 19.10.1999
(180) 16.06.2007

(730) **Baliarne obchodu, a. s., Poprad**, Hraničná 664/16,
058 01 Poprad, SK;
(210) 1677-97

(111) **187 477**
(220) 16.06.1997
(442) 12.07.1999
(151) 19.10.1999
(180) 16.06.2007

(730) **Baliarne obchodu, a. s., Poprad**, Hraničná 664/16,
058 01 Poprad, SK;
(210) 1678-97

(111) **187 478**
(220) 16.06.1997
(442) 12.07.1999
(151) 19.10.1999
(180) 16.06.2007

(730) **Baliarne obchodu, a. s., Poprad**, Hraničná 664/16,
058 01 Poprad, SK;
(210) 1679-97

(111) **187 479**
(220) 16.06.1997
(442) 12.07.1999
(151) 19.10.1999
(180) 16.06.2007

(730) **Baliarne obchodu, a. s., Poprad**, Hraničná 664/16,
058 01 Poprad, SK;
(210) 1680-97

(111) **187 480**
(220) 16.06.1997
(442) 12.07.1999
(151) 19.10.1999
(180) 16.06.2007

(730) **PROLOG, spol. s r. o.**, Vlastina 23, 160 05 Praha
6, CZ;
(210) 1684-97

(111) **187 481**
(220) 16.06.1997
(442) 12.07.1999
(151) 19.10.1999
(180) 16.06.2007

(730) **PROLOG, spol. s r. o.**, Vlastina 23, 160 05 Praha
6, CZ;
(210) 1685-97

(111) **187 482**
(220) 17.06.1997
(442) 12.07.1999
(151) 19.10.1999
(180) 17.06.2007

(730) **Németh Szilárd, Ing.**, Jasná 1, 903 01 Senec, SK;
(210) 1696-97

(111) **187 483**
(220) 18.06.1997
(442) 12.07.1999
(151) 19.10.1999
(180) 18.06.2007

(730) **Voitl Karel, Ing. - NAPRO**, 5. května 55, 273 08
Pchery, CZ;
(210) 1703-97

(111) **187 484**
(220) 18.06.1997
(442) 12.07.1999
(151) 19.10.1999
(180) 18.06.2007

(730) **Nagy Ludovít - TANGO**, 958 54 Hradište 358, SK;
(210) 1706-97

- (111) **187 485**
(220) 19.06.1997
(442) 12.07.1999
(151) 19.10.1999
(180) 19.06.2007
(730) **BALÍRNY DOUWE EGBERTS, a. s.**, K Žižkovu
9, 190 00 Praha, CZ;
(210) 1711-97
- (111) **187 486**
(220) 19.06.1997
(442) 12.07.1999
(151) 19.10.1999
(180) 19.06.2007
(730) **BALÍRNY DOUWE EGBERTS, a. s.**, K Žižkovu
9, 190 00 Praha, CZ;
(210) 1712-97
- (111) **187 487**
(220) 19.06.1997
(442) 12.07.1999
(151) 19.10.1999
(180) 19.06.2007
(730) **BALÍRNY DOUWE EGBERTS, a. s.**, K Žižkovu
9, 190 00 Praha, CZ;
(210) 1713-97
- (111) **187 488**
(220) 19.06.1997
(442) 12.07.1999
(151) 19.10.1999
(180) 19.06.2007
(730) **Rohm and Haas Company**, 100 Independence
Mall West, Philadelphia, PA 19106-2399, US;
(210) 1716-97
- (111) **187 489**
(220) 19.06.1997
(442) 12.07.1999
(151) 19.10.1999
(180) 19.06.2007
(730) **INTEREL, s. r. o.**, Vysoká 32, 811 06 Bratislava,
SK;
(210) 1717-97
- (111) **187 490**
(220) 20.06.1997
(442) 12.07.1999
(151) 19.10.1999
(180) 20.06.2007
(730) **Pavlík Pavol**, Mudroňova 42, 811 01 Bratislava,
SK;
(210) 1722-97
- (111) **187 491**
(220) 20.06.1997
(442) 12.07.1999
(151) 19.10.1999
(180) 20.06.2007
- (730) **Zlatý bažant, akciová spoločnosť**, Novozámocká
cesta 2, 947 12 Hurbanovo, SK;
(210) 1724-97
- (111) **187 492**
(220) 20.06.1997
(442) 12.07.1999
(151) 19.10.1999
(180) 20.06.2007
(730) **Fazer Biscuits Ltd.**, Fazerintie 6, Vantaa, FI;
(210) 1726-97
- (111) **187 493**
(220) 24.06.1997
(442) 12.07.1999
(151) 19.10.1999
(180) 24.06.2007
(730) **JONES INVESTMENT Co., Inc.**, 300 Delaware
Avenue, Suite 534, Wilmington, Delaware 19801,
US;
(210) 1756-97
- (111) **187 494**
(220) 26.06.1997
(442) 12.07.1999
(151) 19.10.1999
(180) 26.06.2007
(730) **INTERAUDIT BENETIP, s. r. o.**, Kuzmányho 8,
010 01 Žilina, SK;
(210) 1776-97
- (111) **187 495**
(220) 26.06.1997
(442) 12.07.1999
(151) 19.10.1999
(180) 26.06.2007
(730) **INTERAUDIT BENETIP, s. r. o.**, Kuzmányho 8,
010 01 Žilina, SK;
(210) 1777-97
- (111) **187 496**
(220) 26.06.1997
(442) 12.07.1999
(151) 19.10.1999
(180) 26.06.2007
(730) **INTERAUDIT BENETIP, s. r. o.**, Kuzmányho 8,
010 01 Žilina, SK;
(210) 1778-97
- (111) **187 497**
(220) 27.06.1997
(442) 12.07.1999
(151) 19.10.1999
(180) 27.06.2007
(730) **ZÁTKA - Pražské sodovkárny, spol. s r. o.**,
Přívozní 2a, 170 00 Praha 7, CZ;
(210) 1779-97

(111) **187 498**
 (220) 27.06.1997
 (442) 12.07.1999
 (151) 19.10.1999
 (180) 27.06.2007
 (730) **KATUN Corporation**, spoločnosť organizovaná a zriadená podľa zákonov štátu Minnesota, 10951 Bush Lake Road, Minneapolis MN 55438, US;
 (210) 1780-97

(111) **187 499**
 (220) 27.06.1997
 (442) 12.07.1999
 (151) 19.10.1999
 (180) 27.06.2007
 (730) **Minjarik Ján, Ing. arch. - VICOMM**, Gercenova 21, Bratislava, SK;
 (210) 1781-97

(111) **187 500**
 (220) 27.06.1997
 (442) 12.07.1999
 (151) 19.10.1999
 (180) 27.06.2007
 (730) **PANACHEM, spol. s r. o.**, Baštová 42, 945 01 Komárno, SK;
 (210) 1782-97

(111) **187 501**
 (220) 27.06.1997
 (442) 12.07.1999
 (151) 19.10.1999
 (180) 27.06.2007
 (730) **AMS, spol. s r. o.**, Viktorínova 2, 821 08 Bratislava, SK;
 (210) 1783-97

(111) **187 502**
 (220) 27.06.1997
 (442) 12.07.1999
 (151) 19.10.1999
 (180) 27.06.2007
 (730) **Przedsiębiorstwo Przemysłu Spirytusowego POLMOS**, ul. Szkolna 2/4, Warszawa, PL;
 (210) 1785-97

(111) **187 503**
 (220) 27.06.1997
 (442) 12.07.1999
 (151) 19.10.1999
 (180) 27.06.2007
 (730) **BULGARTABAC HOLDING GROUP**, 62 Graf Ignatiev Str., 1000 Sofia, BG;
 (210) 1787-97

(111) **187 504**
 (220) 30.06.1997
 (442) 12.07.1999

(151) 19.10.1999
 (180) 30.06.2007
 (730) **Khür Stanislav**, Mamateyova 14, 851 04 Bratislava, SK;
 (210) 1789-97

(111) **187 505**
 (220) 30.06.1997
 (442) 12.07.1999
 (151) 19.10.1999
 (180) 30.06.2007
 (730) **AssiDomän Packaging Štúrovo, a. s.**, Továrenská 1, 943 03 Štúrovo, SK;
 (210) 1794-97

(111) **187 506**
 (220) 30.06.1997
 (442) 12.07.1999
 (151) 19.10.1999
 (180) 30.06.2007
 (730) **AssiDomän Packaging Štúrovo, a. s.**, Továrenská 1, 943 03 Štúrovo, SK;
 (210) 1795-97

(111) **187 507**
 (220) 30.06.1997
 (442) 12.07.1999
 (151) 19.10.1999
 (180) 30.06.2007
 (730) **Haramia Stanislav, Ing.**, Ľudovíta Zúbka 1178/11, 901 01 Malacky, SK;
 (210) 1796-97

(111) **187 508**
 (220) 30.06.1997
 (442) 12.07.1999
 (151) 19.10.1999
 (180) 30.06.2007
 (730) **Ziegelwerke Gleinstätten Krytina Slovensko, spol. s r. o.**, Železničná 53, 900 31 Stupava, SK;
 (210) 1798-97

(111) **187 509**
 (220) 30.06.1997
 (442) 12.07.1999
 (151) 19.10.1999
 (180) 30.06.2007
 (730) **Ziegelwerke Gleinstätten Krytina Slovensko, spol. s r. o.**, Železničná 53, 900 31 Stupava, SK;
 (210) 1799-97

(111) **187 510**
 (220) 03.07.1997
 (442) 12.07.1999
 (151) 19.10.1999
 (180) 03.07.2007

- (730) **Viacom International Inc.**, 1515 Broadway, New York, New York, US;
(210) 1855-97
- (111) **187 511**
(220) 04.07.1997
(442) 12.07.1999
(151) 19.10.1999
(180) 04.07.2007
(730) **Innova Editions Ltd**, 43/45 High Street, Weybridge, Surrey KT13 8BB, GB;
(210) 1856-97
- (111) **187 512**
(220) 04.07.1997
(442) 12.07.1999
(151) 19.10.1999
(180) 04.07.2007
(730) **VEMA počítače a projektování, spol. s r. o.**, Výstavní 17/19, 603 00 Brno, CZ;
(210) 1857-97
- (111) **187 513**
(220) 04.07.1997
(442) 12.07.1999
(151) 19.10.1999
(180) 04.07.2007
(730) **MERRELL PHARMACEUTICALS INC.**, 2110 East Galbraith Road, Cincinnati, Ohio, US;
(210) 1860-97
- (111) **187 514**
(220) 04.07.1997
(442) 12.07.1999
(151) 19.10.1999
(180) 04.07.2007
(730) **MERRELL PHARMACEUTICALS INC.**, 2110 East Galbraith Road, Cincinnati, Ohio, US;
(210) 1861-97
- (111) **187 515**
(220) 04.07.1997
(442) 12.07.1999
(151) 19.10.1999
(180) 04.07.2007
(730) **MERRELL PHARMACEUTICALS INC.**, 2110 East Galbraith Road, Cincinnati, Ohio, US;
(210) 1862-97
- (111) **187 516**
(220) 04.07.1997
(442) 12.07.1999
(151) 19.10.1999
(180) 04.07.2007
(730) **TOMIL, spol. s r. o.**, Garbiarska 23, 926 01 Sereď, SK;
(210) 1863-97
- (111) **187 517**
(220) 04.07.1997
(442) 12.07.1999
(151) 19.10.1999
(180) 04.07.2007
(730) **TOMIL, spol. s r. o.**, Garbiarska 23, 926 01 Sereď, SK;
(210) 1864-97
- (111) **187 518**
(220) 04.07.1997
(442) 12.07.1999
(151) 19.10.1999
(180) 04.07.2007
(730) **Unilever N. V.**, Weena 455, 3013 AL Rotterdam, NL;
(210) 1865-97
- (111) **187 519**
(220) 04.07.1997
(442) 12.07.1999
(151) 19.10.1999
(180) 04.07.2007
(730) **Unilever N. V.**, Weena 455, 3013 AL Rotterdam, NL;
(210) 1866-97
- (111) **187 520**
(220) 04.07.1997
(442) 12.07.1999
(151) 19.10.1999
(180) 04.07.2007
(730) **Unilever N. V.**, Weena 455, 3013 AL Rotterdam, NL;
(210) 1867-97
- (111) **187 521**
(220) 04.07.1997
(442) 12.07.1999
(151) 19.10.1999
(180) 04.07.2007
(730) **Unilever N. V.**, Weena 455, 3013 AL Rotterdam, NL;
(210) 1868-97
- (111) **187 522**
(220) 04.07.1997
(442) 12.07.1999
(151) 19.10.1999
(180) 04.07.2007
(730) **Unilever N. V.**, Weena 455, 3013 AL Rotterdam, NL;
(210) 1869-97
- (111) **187 523**
(220) 04.07.1997
(442) 12.07.1999
(151) 19.10.1999
(180) 04.07.2007

(730) **Unilever N. V.**, Weena 455, 3013 AL Rotterdam, NL;
(210) 1870-97

(111) **187 524**
(220) 04.07.1997
(442) 12.07.1999
(151) 19.10.1999
(180) 04.07.2007
(730) **Unilever N. V.**, Weena 455, 3013 AL Rotterdam, NL;
(210) 1871-97

(111) **187 525**
(220) 04.07.1997
(442) 12.07.1999
(151) 19.10.1999
(180) 04.07.2007
(730) **Reemtsma Cigarettenfabriken Gesellschaft mit beschränkter Haftung**, Parkstrasse 51, 22605 Hamburg, DE;
(210) 1873-97

(111) **187 526**
(220) 04.07.1997
(442) 12.07.1999
(151) 19.10.1999
(180) 04.07.2007
(730) **Reemtsma Cigarettenfabriken Gesellschaft mit beschränkter Haftung**, Parkstrasse 51, 22605 Hamburg, DE;
(210) 1874-97

(111) **187 527**
(220) 04.07.1997
(442) 12.07.1999
(151) 19.10.1999
(180) 04.07.2007
(730) **Reemtsma Cigarettenfabriken Gesellschaft mit beschränkter Haftung**, Parkstrasse 51, 22605 Hamburg, DE;
(210) 1875-97

(111) **187 528**
(220) 04.07.1997
(442) 12.07.1999
(151) 19.10.1999
(180) 04.07.2007
(730) **Fabriques de Tabac Réunies S. A.**, Quai Jeanrenaud 3, CH-2003 Neuchatel, CH;
(210) 1876-97

(111) **187 529**
(220) 04.07.1997
(442) 12.07.1999
(151) 19.10.1999
(180) 04.07.2007

(730) **Fabriques de Tabac Réunies S. A.**, Quai Jeanrenaud 3, CH-2003 Neuchatel, CH;
(210) 1877-97

(111) **187 530**
(220) 04.07.1997
(442) 12.07.1999
(151) 19.10.1999
(180) 04.07.2007
(730) **Philip Morris Products Inc., a Virginia corporation**, 3601 Commerce Road, Richmond, Virginia 23234, US;
(210) 1878-97

(111) **187 531**
(220) 04.07.1997
(442) 12.07.1999
(151) 19.10.1999
(180) 04.07.2007
(730) **Philip Morris Products Inc., a Virginia corporation**, 3601 Commerce Road, Richmond, Virginia 23234, US;
(210) 1880-97

(111) **187 532**
(220) 04.07.1997
(442) 12.07.1999
(151) 19.10.1999
(180) 04.07.2007
(730) **Philip Morris Products Inc., a Virginia corporation**, 3601 Commerce Road, Richmond, Virginia 23234, US;
(210) 1882-97

(111) **187 533**
(220) 04.07.1997
(442) 12.07.1999
(151) 19.10.1999
(180) 04.07.2007
(730) **Philip Morris Products Inc., a Virginia corporation**, 3601 Commerce Road, Richmond, Virginia 23234, US;
(210) 1883-97

(111) **187 534**
(220) 04.07.1997
(442) 12.07.1999
(151) 19.10.1999
(180) 04.07.2007
(730) **PepsiCo, Inc.**, 700 Anderson Hill Road, Purchase, New York, US;
(210) 1884-97

(111) **187 535**
(220) 04.07.1997
(442) 12.07.1999
(151) 19.10.1999
(180) 04.07.2007

- (730) **Rooms To Go, Inc.**, 11540 Highway 92 East, Seffner, Florida 33584, US;
(210) 1885-97
- (111) **187 536**
(220) 04.07.1997
(442) 12.07.1999
(151) 19.10.1999
(180) 04.07.2007
(730) **Société des Produits Nestlé S. A.**, 1800 Vevey, CH;
(210) 1886-97
- (111) **187 537**
(220) 04.07.1997
(442) 12.07.1999
(151) 19.10.1999
(180) 04.07.2007
(730) **AT&T Corp., New York corporation**, 32 Avenue of the Americas, New York, New York 10013-2412, US;
(210) 1887-97
- (111) **187 538**
(220) 04.07.1997
(442) 12.07.1999
(151) 19.10.1999
(180) 04.07.2007
(730) **ELI LILLY AND COMPANY**, spoločnosť organizovaná a existujúca podľa zákonov štátu Indiana, Lilly Corporate Center, Indianapolis, Indiana 46285, US;
(210) 1888-97
- (111) **187 539**
(220) 04.07.1997
(442) 12.07.1999
(151) 19.10.1999
(180) 04.07.2007
(730) **ELI LILLY AND COMPANY**, spoločnosť organizovaná a existujúca podľa zákonov štátu Indiana, Lilly Corporate Center, Indianapolis, Indiana 46285, US;
(210) 1889-97
- (111) **187 540**
(220) 04.07.1997
(442) 12.07.1999
(151) 19.10.1999
(180) 04.07.2007
(730) **ELI LILLY AND COMPANY**, spoločnosť organizovaná a existujúca podľa zákonov štátu Indiana, Lilly Corporate Center, Indianapolis, Indiana 46285, US;
(210) 1890-97
- (111) **187 541**
(220) 04.07.1997
(442) 12.07.1999
- (151) 19.10.1999
(180) 07.07.2007
(730) **ELI LILLY AND COMPANY**, spoločnosť organizovaná a existujúca podľa zákonov štátu Indiana, Lilly Corporate Center, Indianapolis, Indiana 46285, US;
(210) 1891-97
- (111) **187 542**
(220) 07.07.1997
(442) 12.07.1999
(151) 19.10.1999
(180) 07.07.2007
(730) **Marcinková Alexandra, Ing. arch.**, Kováčska 1, 040 01 Košice, SK;
(210) 1894-97
- (111) **187 543**
(220) 07.07.1997
(442) 12.07.1999
(151) 19.10.1999
(180) 07.07.2007
(730) **VÍNO NITRA, spol. s r. o.**, Vinárska 1, 951 41 Lužianky, SK;
(210) 1895-97
- (111) **187 544**
(220) 07.07.1997
(442) 12.07.1999
(151) 19.10.1999
(180) 07.07.2007
(730) **VÍNO NITRA, spol. s r. o.**, Vinárska 1, 951 41 Lužianky, SK;
(210) 1896-97
- (111) **187 545**
(220) 07.07.1997
(442) 12.07.1999
(151) 19.10.1999
(180) 07.07.2007
(730) **VÍNO NITRA, spol. s r. o.**, Vinárska 1, 951 41 Lužianky, SK;
(210) 1900-97
- (111) **187 546**
(220) 07.07.1997
(442) 12.07.1999
(151) 19.10.1999
(180) 07.07.2007
(730) **VÍNO NITRA, spol. s r. o.**, Vinárska 1, 951 41 Lužianky, SK;
(210) 1902-97
- (111) **187 547**
(220) 07.07.1997
(442) 12.07.1999
(151) 19.10.1999
(180) 07.07.2007

(730) **VÍNO NITRA, spol. s r. o.**, Vinárska 1, 951 41
Lužianky, SK;
(210) 1903-97

(111) **187 548**
(220) 07.07.1997
(442) 12.07.1999
(151) 19.10.1999
(180) 07.07.2007

(730) **VÍNO NITRA, spol. s r. o.**, Vinárska 1, 951 41
Lužianky, SK;
(210) 1904-97

(111) **187 549**
(220) 07.07.1997
(442) 12.07.1999
(151) 19.10.1999
(180) 07.07.2007

(730) **VÍNO NITRA, spol. s r. o.**, Vinárska 1, 951 41
Lužianky, SK;
(210) 1905-97

(111) **187 550**
(220) 07.07.1997
(442) 12.07.1999
(151) 19.10.1999
(180) 07.07.2007

(730) **VÍNO NITRA, spol. s r. o.**, Vinárska 1, 951 41
Lužianky, SK;
(210) 1906-97

(111) **187 551**
(220) 09.07.1997
(442) 12.07.1999
(151) 19.10.1999
(180) 09.07.2007

(730) **PYRONOVA, s. r. o.**, Školská 26, 931 01 Šamorín,
SK;
(210) 1929-97

(111) **187 552**
(220) 09.07.1997
(442) 12.07.1999
(151) 19.10.1999
(180) 09.07.2007

(730) **Spoločnosť 7 PLUS, s. r. o.**, Ružová dolina č. 27,
825 06 Bratislava, SK;
(210) 1935-97

(111) **187 553**
(220) 09.07.1997
(442) 12.07.1999
(151) 19.10.1999
(180) 09.07.2007

(730) **Spoločnosť 7 PLUS, s. r. o.**, Ružová dolina č. 27,
825 06 Bratislava, SK;
(210) 1936-97

(111) **187 554**
(220) 10.07.1997
(310) 448589
(320) 13.01.1997
(330) EM

(442) 12.07.1999
(151) 19.10.1999
(180) 10.07.2007

(730) **PHARMACIA & UPJOHN S. A.**, c/o Credit
European, 52 route d'Esch, L-1470 Luxembourg,
LU;
(210) 1951-97

(111) **187 555**
(220) 10.07.1997
(442) 12.07.1999
(151) 19.10.1999
(180) 10.07.2007

(730) **Shell International Petroleum Company Limited**, Shell Centre, London SE1 7NA, GB;
(210) 1953-97

(111) **187 556**
(220) 10.07.1997
(310) 75235178
(320) 03.02.1997
(330) US

(442) 12.07.1999
(151) 19.10.1999
(180) 10.07.2007

(730) **AMWAY CORPORATION**, spoločnosť zriadená
podľa zákonov štátu Michigan, 7575 Fulton Street
East, Ada, Michigan 49355-0001, US;
(210) 1956-97

(111) **187 557**
(220) 14.07.1997
(442) 12.07.1999
(151) 19.10.1999
(180) 14.07.2007

(730) **FEST GLAS, s. r. o.**, Holubyho 83, 902 01 Pezi-
nok, SK;
(210) 2000-97

(111) **187 558**
(220) 14.07.1997
(442) 12.07.1999
(151) 19.10.1999
(180) 14.07.2007

(730) **FEST GLAS, s. r. o.**, Holubyho 83, 902 01 Pezi-
nok, SK;
(210) 2001-97

(111) **187 559**
(220) 14.07.1997
(442) 12.07.1999
(151) 19.10.1999
(180) 14.07.2007

(730) **FEST GLAS, s. r. o.**, Holubyho 83, 902 01 Pezinok, SK;
(210) 2002-97

(111) **187 560**
(220) 14.07.1997
(442) 12.07.1999
(151) 19.10.1999

(180) 14.07.2007
(730) **FEST GLAS, s. r. o.**, Holubyho 83, 902 01 Pezinok, SK;
(210) 2003-97

(111) **187 561**
(220) 15.07.1997
(442) 12.07.1999
(151) 19.10.1999

(180) 15.07.2007
(730) **The Procter & Gamble Company**, spoločnosť zriadená podľa zákonov štátu Ohio, One Procter & Gamble Plaza, Cincinnati, Ohio, US;
(210) 2011-97

(111) **187 562**
(220) 15.07.1997
(442) 12.07.1999
(151) 19.10.1999

(180) 15.07.2007
(730) **The Procter & Gamble Company**, spoločnosť zriadená podľa zákonov štátu Ohio, One Procter & Gamble Plaza, Cincinnati, Ohio, US;
(210) 2012-97

(111) **187 563**
(220) 15.07.1997
(442) 12.07.1999
(151) 19.10.1999

(180) 15.07.2007
(730) **Čanda Václav - CANDA**, Moyzesova 11, 010 01 Žilina, SK;
(210) 2015-97

(111) **187 564**
(220) 15.07.1997
(442) 12.07.1999
(151) 19.10.1999

(180) 15.07.2007
(730) **Čanda Václav - CANDA**, Moyzesova 11, 010 01 Žilina, SK;
(210) 2018-97

(111) **187 565**
(220) 15.07.1997
(442) 12.07.1999
(151) 19.10.1999

(180) 15.07.2007

(730) **Čanda Václav - CANDA**, Moyzesova 11, 010 01 Žilina, SK;
(210) 2019-97

(111) **187 566**
(220) 18.07.1997
(442) 12.07.1999
(151) 19.10.1999

(180) 18.07.2007
(730) **THE GILLETTE COMPANY**, Prudential Tower Building, Boston, Massachusetts 02199, US;
(210) 2021-97

(111) **187 567**
(220) 16.07.1997
(442) 12.07.1999
(151) 19.10.1999

(180) 16.07.2007
(730) **CRAGHOPPERS LIMITED**, Risol House, Mercury Way, Dimplington, Urmston, Manchester, M41 7RR, GB;
(210) 2024-97

(111) **187 568**
(220) 16.07.1997
(442) 12.07.1999
(151) 19.10.1999

(180) 16.07.2007
(730) **SOVA, a. s.**, Svidnícka 4, 821 03 Bratislava 4, SK;
(210) 2025-97

(111) **187 569**
(220) 16.07.1997
(442) 12.07.1999
(151) 19.10.1999

(180) 16.07.2007
(730) **SOVA, a. s.**, Svidnícka 4, 821 03 Bratislava 4, SK;
(210) 2027-97

(111) **187 570**
(220) 16.07.1997
(442) 12.07.1999
(151) 19.10.1999

(180) 16.07.2007
(730) **SmithKline Beecham p. l. c.**, New Horizons Court, Brentford, Middlesex TW8 9EP, GB;
(210) 2029-97

(111) **187 571**
(220) 16.07.1997
(442) 12.07.1999
(151) 19.10.1999

(180) 16.07.2007
(730) **ST. NICOLAUS, a. s.**, 1. mája 113, 031 28 Liptovský Mikuláš, SK;
(210) 2031-97

(111) **187 572**
 (220) 16.07.1997
 (442) 12.07.1999
 (151) 19.10.1999
 (180) 16.07.2007
 (730) **ST. NICOLAUS, a. s.**, 1. mája 113, 031 28 Liptovský Mikuláš, SK;
 (210) 2032-97

(111) **187 573**
 (220) 16.07.1997
 (310) 2129582
 (320) 14.04.1997
 (330) GB
 (442) 12.07.1999
 (151) 19.10.1999
 (180) 16.07.2007
 (730) **Universal City Studios, Inc., a Delaware corporation**, 100 Universal City Plaza, Universal City, California 91608, US;
 (210) 2037-97

(111) **187 574**
 (220) 16.07.1997
 (442) 12.07.1999
 (151) 19.10.1999
 (180) 16.07.2007
 (730) **HARRAS PHARMA CURARINA Arzneimittel GmbH**, Am Harras 15, 81373 München, DE;
 (210) 2039-97

(111) **187 575**
 (220) 16.07.1997
 (442) 12.07.1999
 (151) 19.10.1999
 (180) 16.07.2007
 (730) **HARRAS PHARMA CURARINA Arzneimittel GmbH**, Am Harras 15, 81373 München, DE;
 (210) 2040-97

(111) **187 576**
 (220) 16.07.1997
 (442) 12.07.1999
 (151) 19.10.1999
 (180) 16.07.2007
 (730) **Coleman Safety & Security Products, Inc.**, spoločnosť zriadená podľa zákonov štátu Delaware, 2820 Thatcher Road, Downers Grove, Illinois 60515, US;
 (210) 2041-97

(111) **187 577**
 (220) 17.07.1997
 (442) 12.07.1999
 (151) 19.10.1999
 (180) 17.07.2007

(730) **FAVAB, s. r. o.**, Jaskový rad 217, 831 01 Bratislava, SK;
 (210) 2043-97

(111) **187 578**
 (220) 17.07.1997
 (442) 12.07.1999
 (151) 19.10.1999
 (180) 17.07.2007
 (730) **B. M. Kávoviny, spol. s r. o.**, Bratislavská cesta 807/10, 926 01 Sereď, SK;
 (210) 2049-97

(111) **187 579**
 (220) 23.07.1997
 (310) 75/234.438
 (320) 31.01.1997
 (330) US
 (442) 12.07.1999
 (151) 19.10.1999
 (180) 23.07.2007
 (730) **ALARIS Medical Systems, Inc.**, spoločnosť zriadená podľa práva štátu Delaware, 10221 Wateridge Circle, Building A, San Diego, California 92121, US;
 (210) 2123-97

(111) **187 580**
 (220) 23.07.1997
 (310) 75/234.437
 (320) 31.01.1997
 (330) US
 (442) 12.07.1999
 (151) 19.10.1999
 (180) 23.07.2007
 (730) **ALARIS Medical Systems, Inc.**, spoločnosť zriadená podľa práva štátu Delaware, 10221 Wateridge Circle, Building A, San Diego, California 92121, US;
 (210) 2124-97

(111) **187 581**
 (220) 31.07.1997
 (442) 12.07.1999
 (151) 19.10.1999
 (180) 31.07.2007
 (730) **PETRIMEX UNION, a. s.**, Dr. Vl. Clementisa 10, 826 02 Bratislava, SK;
 (210) 2205-97

(111) **187 582**
 (220) 13.08.1997
 (442) 12.07.1999
 (151) 19.10.1999
 (180) 13.08.2007
 (730) **Pfizer Inc., a Delaware corporation**, 235 East 42nd Street, New York, New York 10017, US;
 (210) 2300-97

- (111) **187 583**
(220) 13.08.1997
(442) 12.07.1999
(151) 19.10.1999
(180) 13.08.2007
(730) **Hoechst-Biotika, spol. s r. o.**, Sklabinská 28,
036 80 Martin, SK;
(210) 2301-97
- (111) **187 584**
(220) 13.08.1997
(442) 12.07.1999
(151) 19.10.1999
(180) 13.08.2007
(730) **LAKTIS, Žilinské mliekarne, a. s.**, Rajecká cesta
91, 010 39 Žilina, SK;
(210) 2302-97
- (111) **187 585**
(220) 13.08.1997
(442) 12.07.1999
(151) 19.10.1999
(180) 13.08.2007
(730) **BALIMEX KOŠICE, s. r. o.**, Textilná 7, 040 12
Košice, SK;
(210) 2303-97
- (111) **187 586**
(220) 13.08.1997
(442) 12.07.1999
(151) 19.10.1999
(180) 13.08.2007
(730) **BALIMEX KOŠICE, s. r. o.**, Textilná 7, 040 12
Košice, SK;
(210) 2304-97
- (111) **187 587**
(220) 13.08.1997
(442) 12.07.1999
(151) 19.10.1999
(180) 13.08.2007
(730) **Hoechst Schering AgrEvo GmbH, Manufactu-
rers and Merchants**, Mirastrasse 54, Berlin D-
-13509, DE;
(210) 2306-97
- (111) **187 588**
(220) 13.08.1997
(442) 12.07.1999
(151) 19.10.1999
(180) 13.08.2007
(730) **KIMBERLY-CLARK CORPORATION**, 401
North Lake Street, Neenah, Wisconsin 54957-0349,
US;
(210) 2307-97
- (111) **187 589**
(220) 13.08.1997
(442) 12.07.1999
- (151) 19.10.1999
(180) 13.08.2007
(730) **KIMBERLY-CLARK CORPORATION**, 401
North Lake Street, Neenah, Wisconsin 54957-0349,
US;
(210) 2308-97
- (111) **187 590**
(220) 13.08.1997
(442) 12.07.1999
(151) 19.10.1999
(180) 13.08.2007
(730) **HARMONEX, s. r. o.**, Martinská 48, 821 05 Brati-
slava, SK;
(210) 2313-97
- (111) **187 591**
(220) 13.08.1997
(442) 12.07.1999
(151) 19.10.1999
(180) 13.08.2007
(730) **SECAR, spol. s r. o.**, Hattalova 12/A, 831 03 Brati-
slava, SK;
(210) 2314-97
- (111) **187 592**
(220) 13.08.1997
(442) 12.07.1999
(151) 19.10.1999
(180) 13.08.2007
(730) **SECAR, spol. s r. o.**, Hattalova 12/A, 831 03 Brati-
slava, SK;
(210) 2315-97
- (111) **187 593**
(220) 14.08.1997
(442) 12.07.1999
(151) 19.10.1999
(180) 14.08.2007
(730) **WESTEX, s. r. o.**, Hronská 3211/1, 960 01 Zvolen,
SK;
(210) 2318-97
- (111) **187 594**
(220) 14.08.1997
(442) 12.07.1999
(151) 19.10.1999
(180) 14.08.2007
(730) **VITAMED, kom. spol.**, Palkovičova 13, 821 08
Bratislava, SK;
(210) 2322-97
- (111) **187 595**
(220) 14.08.1997
(442) 12.07.1999
(151) 19.10.1999
(180) 14.08.2007

(730) **Bebjaková Marcela, Ing. - PROGMA**, K Dolnej stanici 12, 911 01 Trenčín, SK;
(210) 2323-97

(111) **187 596**
(220) 15.08.1997
(442) 12.07.1999
(151) 19.10.1999
(180) 15.08.2007

(730) **UNILEVER N. V.**, Weena 455, 3013 AL Rotterdam, NL;
(210) 2326-97

(111) **187 597**
(220) 15.08.1997
(442) 12.07.1999
(151) 19.10.1999
(180) 15.08.2007

(730) **HUHTAMÄKI OY**, Turku, FI;
(210) 2327-97

(111) **187 598**
(220) 15.08.1997
(442) 12.07.1999
(151) 19.10.1999
(180) 15.08.2007

(730) **TERASAKI INDUSTRIES Co., Ltd.**, 2-17-20 Higashimatsumoto, Edogawa-ku, Tokyo 133, JP;
(210) 2329-97

(111) **187 599**
(220) 15.08.1997
(442) 12.07.1999
(151) 19.10.1999
(180) 15.08.2007

(730) **TERASAKI INDUSTRIES Co., Ltd.**, 2-17-20 Higashimatsumoto, Edogawa-ku, Tokyo 133, JP;
(210) 2330-97

(111) **187 600**
(220) 15.08.1997
(442) 12.07.1999
(151) 19.10.1999
(180) 15.08.2007

(730) **INDÚSTRIA E COMERCIO DE COSMÉTICOS NATURA LTDA.**, Rodovia Régis Bittencourt Km. 293, Itapeperica da Serra, BR;
(210) 2331-97

(111) **187 601**
(220) 15.08.1997
(310) 2126337
(320) 12.03.1997
(330) GB
(442) 12.07.1999
(151) 19.10.1999
(180) 15.08.2007

(730) **VIRGIN ENTERPRISES LIMITED**, 120 Campden Hill Road, London W8 7AR, GB;
(210) 2334-97

(111) **187 602**
(220) 18.08.1997
(442) 12.07.1999
(151) 19.10.1999
(180) 18.08.2007

(730) **Jančár Miroslav, Ing. - MIGA**, Olbrachtova 28, 911 01 Trenčín, SK;
(210) 2339-97

(111) **187 603**
(220) 18.08.1997
(442) 12.07.1999
(151) 19.10.1999
(180) 18.08.2007

(730) **Amway Corporation**, spoločnosť zriadená podľa zákonov štátu Michigan, 7575 Fulton Street East, Ada, Michigan 49355-0001, US;
(210) 2347-97

(111) **187 604**
(220) 18.08.1997
(442) 12.07.1999
(151) 19.10.1999
(180) 18.08.2007

(730) **Amway Corporation**, spoločnosť zriadená podľa zákonov štátu Michigan, 7575 Fulton Street East, Ada, Michigan 49355-0001, US;
(210) 2348-97

(111) **187 605**
(220) 18.08.1997
(442) 12.07.1999
(151) 19.10.1999
(180) 18.08.2007

(730) **CO-RO FOOD A/S**, Ellekaer 1, Frederikssund 3600, DK;
(210) 2349-97

(111) **187 606**
(220) 29.09.1997
(442) 12.07.1999
(151) 19.10.1999
(180) 29.09.2007

(730) **Brezovák Andrej - IKAB**, Komenského 6, 911 01 Trenčín, SK;
(210) 2857-97

(111) **187 607**
(220) 29.09.1997
(442) 12.07.1999
(151) 20.10.1999
(180) 29.09.2007

(730) **ASTRA AKTIEBOLAG**, Västra Mälarehamnen 9,
S-151 85 Södertälje, SE;
(210) 2862-97

(111) **187 608**
(220) 29.09.1997
(442) 12.07.1999
(151) 20.10.1999
(180) 29.09.2007

(730) **Gabrielle Studio, Inc. a New York corporation**,
550 Seventh Avenue, New York, New York 10018,
US;
(210) 2864-97

(111) **187 609**
(220) 29.09.1997
(442) 12.07.1999
(151) 20.10.1999
(180) 29.09.2007

(730) **Tabák, a. s.**, Vítězná 1, 284 03 Kutná Hora, CZ;
(210) 2865-97

(111) **187 610**
(220) 30.09.1997
(442) 12.07.1999
(151) 20.10.1999
(180) 30.09.2007

(730) **TRANSPOR, s. r. o.**, Stará Vajnorská 3, 831 04
Bratislava, SK;
(210) 2879-97

(111) **187 611**
(220) 30.09.1997
(442) 12.07.1999
(151) 20.10.1999
(180) 30.09.2007

(730) **TRANSPOR, s. r. o.**, Stará Vajnorská 3, 831 04
Bratislava, SK;
(210) 2880-97

(111) **187 612**
(220) 30.09.1997
(442) 12.07.1999
(151) 20.10.1999
(180) 30.09.2007

(730) **TRANSPOR, s. r. o.**, Stará Vajnorská 3, 831 04
Bratislava, SK;
(210) 2881-97

(111) **187 613**
(220) 30.09.1997
(442) 12.07.1999
(151) 20.10.1999
(180) 30.09.2007

(730) **TRANSPOR, s. r. o.**, Stará Vajnorská 3, 831 04
Bratislava, SK;
(210) 2882-97

(111) **187 614**
(220) 30.09.1997
(442) 12.07.1999
(151) 20.10.1999
(180) 30.09.2007

(730) **TRANSPOR, s. r. o.**, Stará Vajnorská 3, 831 04
Bratislava, SK;
(210) 2883-97

(111) **187 615**
(220) 30.09.1997
(442) 12.07.1999
(151) 20.10.1999
(180) 30.09.2007

(730) **TRANSPOR, s. r. o.**, Stará Vajnorská 3, 831 04
Bratislava, SK;
(210) 2884-97

(111) **187 616**
(220) 14.10.1997
(442) 12.07.1999
(151) 20.10.1999
(180) 14.10.2007

(730) **Caterpillar Inc.**, 100 N. E. Adams Street, Peoria,
Illinois 61629-9490, US;
(210) 3014-97

(111) **187 617**
(220) 14.10.1997
(442) 12.07.1999
(151) 20.10.1999
(180) 14.10.2007

(730) **Caterpillar Inc.**, 100 N. E. Adams Street, Peoria,
Illinois 61629-9490, US;
(210) 3015-97

(111) **187 618**
(220) 27.11.1997
(442) 12.07.1999
(151) 20.10.1999
(180) 27.11.2007

(730) **Mazda Motor Corporation**, 3-1, Shинchi, Fuchū-
cho, Aki-gun, Hiroshima-ken, JP;
(210) 3500-97

(111) **187 619**
(220) 28.11.1997
(442) 12.07.1999
(151) 20.10.1999
(180) 28.11.2007

(730) **Dim, S. A.**, 2 rue Nicephore Niece, 71474 Autun,
FR;
(210) 3507-97

(111) **187 620**
(220) 28.11.1997
(442) 12.07.1999
(151) 20.10.1999
(180) 28.11.2007

(730) **Dim, S. A.**, 2 rue Nicephore Niece, 71474 Autun, FR;
(210) 3508-97

(111) **187 621**
(220) 28.11.1997
(442) 12.07.1999
(151) 20.10.1999
(180) 28.11.2007
(730) **UNILEVER N. V.**, Weena 455, 3013 AL Rotterdam, NL;
(210) 3515-97

(111) **187 622**
(220) 28.11.1997
(442) 12.07.1999
(151) 20.10.1999
(180) 28.11.2007
(730) **UNILEVER N. V.**, Weena 455, 3013 AL Rotterdam, NL;
(210) 3516-97

(111) **187 623**
(220) 28.11.1997
(442) 12.07.1999
(151) 20.10.1999
(180) 28.11.2007
(730) **Mars, Incorporated**, McLean, Virginia 22101, US;
(210) 3518-97

(111) **187 624**
(220) 28.11.1997
(442) 12.07.1999
(151) 20.10.1999
(180) 28.11.2007
(730) **Mars, Incorporated**, McLean, Virginia 22101, US;
(210) 3519-97

(111) **187 625**
(220) 28.11.1997
(442) 12.07.1999
(151) 20.10.1999
(180) 28.11.2007
(730) **USX CORPORATION**, 600 Grant Street, Pittsburgh, Pennsylvania 15219-4776, US;
(210) 3520-97

(111) **187 626**
(220) 28.11.1997
(442) 12.07.1999
(151) 20.10.1999
(180) 28.11.2007
(730) **USX CORPORATION**, 600 Grant Street, Pittsburgh, Pennsylvania 15219-4776, US;
(210) 3521-97

(111) **187 627**
(220) 01.07.1998
(442) 12.07.1999
(151) 20.10.1999
(180) 01.07.2008
(730) **REAS, spol. s r. o.**, Štúrova 11, 811 02 Bratislava, SK;
(210) 1791-98

(111) **187 628**
(220) 20.10.1994
(442) 12.07.1999
(151) 20.10.1999
(180) 20.10.2004
(730) **ALPHA-FERTIGHAUS GmbH, spol. s r. o.**, Prijazdná 7/a, 835 55 Bratislava, SK;
(210) 2502-94

(111) **187 629**
(220) 24.11.1994
(442) 11.01.1999
(151) 20.10.1999
(180) 24.11.2004
(730) **ELASTIK, spol. s r. o.**, miestna časť Šelpice 252, 919 09 Bohdanovce nad Trnavou, SK;
(210) 2835-94

(111) **187 630**
(220) 09.02.1995
(442) 12.07.1999
(151) 20.10.1999
(180) 09.02.2005
(730) **NBA PROPERTIES, INC.**, Olympic Tower Building, 645 Fifth Avenue, New York, New York 10022, US;
(210) 391-95

(111) **187 631**
(220) 04.07.1996
(442) 11.02.1999
(151) 19.10.1999
(180) 04.07.2006
(730) **COLINA, s. r. o.**, Podzávoz 298, 022 01 Čadca, SK;
(210) 3416-95

(111) **187 632**
(220) 21.12.1998
(442) 12.07.1999
(151) 20.10.1999
(180) 21.12.2008
(730) **Jihomoravská armaturka, spol. s r. o.**, Lipová alej 1, 695 01 Hodonín, CZ;
(210) 396-96

(111) **187 633**
(220) 11.09.1996
(442) 11.06.1999
(151) 20.10.1999

(180) 11.09.2006

(730) **BICC plc**, Devonshire House, Mayfair Place, London, GB;

(210) 2409-96

(111) **187 638**

(220) 01.04.1997

(310) 1996-9123

(320) 08.10.1996

(330) SE

(442) 11.06.1999

(151) 20.10.1999

(180) 01.04.2007

(730) **Tetra Laval Holdings & Finance S. A.**, Avenue Général-Guisan 70, CH-1009 Pully, CH;

(210) 937-97

(111) **187 643**

(220) 14.04.1997

(442) 12.07.1999

(151) 20.10.1999

(180) 14.04.2007

(730) **Krtíšska mliekareň, a. s.**, Osloboditeľov 59, 990 01 Malý Krtíš, SK;

(210) 1045-97

(111) **187 645**

(220) 02.06.1995

(442) 10.02.1999

(151) 21.10.1999

(180) 02.06.2005

(730) **VEEDOL INTERNATIONAL LIMITED**, George House, 50 George Square, Glasgow G2 1RR, Scotland, GB;

(210) 1568-95

(111) **187 648**

(220) 25.03.1994

(442) 04.03.1998

(151) 25.10.1999

(180) 25.03.2004

(730) **PosAm Bratislava, spol. s r. o.**, Vajnorská 137, 831 04 Bratislava, SK;

(210) 677-94

Zapísané ochranné známky so zmenou

187 283	187 636	187 642	187 650
187 284	187 637	187 644	187 651
187 299	187 639	187 646	
187 634	187 640	187 647	
187 635	187 641	187 649	

(111) **187 283**
 (220) 13.03.1996
 (442) 12.07.1999
 (151) 19.10.1999
 (180) 13.03.2006

(540) **LOKAL EDIT**

(730) **EDIT, spol. s r. o.**, Šancová 17, 811 05 Bratislava, SK;

(510) 35 - Zásielkové reklamné služby; rozširovanie reklamných alebo inzertných oznamov; rozširovanie reklamných materiálov zákazníkom (letáky, prospekty, tlačivá, vzorky); zasielanie reklamných materiálov zákazníkom; vydávanie a aktualizovanie reklamných materiálov; prenájom reklamných materiálov; reklama; spracovanie textov a grafiky; sprostredkovanie obchodu.

39 - Distribúcia tovaru na dobierku; doručovanie tovaru; doručovanie novín a časopisov.

41 - Vydávanie tlače, novín, periodík, katalógov, kníh, grafiky, grafických zobrazení, tlačovín, publikácií, príručiek, prospektov, časopisov (periodík), kníh.

42 - Redakčné služby.

(511) 35, 39, 41, 42
 (210) 661-96

(111) **187 284**
 (220) 13.03.1996
 (442) 12.07.1999
 (151) 19.10.1999
 (180) 13.03.2006
 (540)

**Lokal
 EDIT**

(730) **EDIT, spol. s r. o.**, Šancová 17, 811 05 Bratislava, SK;

(510) 35 - Zásielkové reklamné služby; rozširovanie reklamných alebo inzertných oznamov; rozširovanie reklamných materiálov zákazníkom (letáky, prospekty, tlačivá, vzorky); zasielanie reklamných materiálov zákazníkom; vydávanie a aktualizovanie reklamných materiálov; prenájom reklamných materiálov; reklama; spracovanie textov a grafiky; sprostredkovanie obchodu.

39 - Distribúcia tovaru na dobierku; doručovanie tovaru; doručovanie novín a časopisov.

41 - Vydávanie tlače, novín, periodík, katalógov, kníh, grafiky, grafických zobrazení, tlačovín, publikácií, príručiek, prospektov, časopisov (periodík), kníh.

42 - Redakčné služby.

(511) 35, 39, 41, 42
 (210) 662-96

(111) **187 299**
 (220) 01.08.1996
 (442) 12.07.1999
 (151) 19.10.1999
 (180) 01.08.2006
 (540)

juhocukor



(730) **JUHOCUKOR, a. s.**, Bratislavská cesta 1246/9, 929 12 Dunajská Streda, SK;

(510) 7 - Poľnohospodárske náradie súvisiace s pestovaním cukrovej repy.

30 - Cukor, melasový sirup.

31 - Potrava pre zvieratá - vysladené sušené a liso- vaním tvarované cukrovárske rezky, semená - osivo súvisiace s pestovaním cukrovej repy.

39 - Železničná doprava, skladovanie cukru, melasového sirupu a potravy pre zvieratá.

40 - Výroba pary a energie.

42 - Prenájom poľnohospodárskeho náradia.

(511) 7, 30, 31, 39, 40, 42
 (210) 2034-96

(111) **187 634**
 (220) 10.08.1992
 (442) 12.07.1999
 (151) 19.10.1999
 (180) 10.08.2002
 (540) **AXA DBS**

(730) **AXA, a. s.**, Radničné námestie 4, 821 05 Bratislava, SK;

(510) 9 - Počítačový softvér, softvérový produkt - Distribuovaný Bankový Systém.

42 - Tvorba softvéru.

(511) 9, 42
 (210) 70792

(111) **187 635**
 (220) 24.11.1995
 (591) farebná

(442) 07.05.1999
 (151) 19.10.1999
 (180) 24.11.2005
 (540)



(730) **SLOVOSIVEX, a. s.**, Štúrova 33, 041 51 Košice, SK;

(510) 1 - Poľnohospodárske chemické prípravky, hnojivá pre poľnohospodárstvo.
 5 - Fungicídy, herbicídy, insekticídy, moridlá na semená, pesticídy, prípravky na ničenie škodcov.
 7 - Poľnohospodárske stroje, poľnohospodárske náradie s výnimkou ručného.
 31 - Poľnohospodárske produkty, semená patriace do tr. 31, zelenina, rastlinné semená, sadenice, kŕmne zmesi pre zvieratá, zemiaky.
 39 - Skladovanie osív a sadív, prenájom chladiacich zariadení, prenájom skladovacích zariadení.
 42 - Poskytovanie prechodného ubytovania, technologická úprava sadív, osív a poľnohospodárskych produktov.

(511) 1, 5, 7, 31, 39, 42
 (210) 3378-95

(111) **187 636**
 (220) 27.06.1996
 (442) 11.01.1999
 (151) 19.10.1999
 (180) 27.06.2006

(540) **SCHOLL**

(730) **Scholl Plc**, Scholl House, 2-4 Sheet Street, Windsor, Berkshire SL4 1BG, GB;

(510) 3 - Toaletné prípravky na nohy bez liečivých účinkov; prípravky proti poteniu; dezodoranty.
 5 - Farmaceutické prípravky a látky na použitie v humánnom lekárstve; prípravky s liečivými účinkami; náplasti, obvazy, liečivé náplasti a liečivé vložky.
 10 - Prístroje a nástroje na použitie v pedikúre; ortopedické pomôcky, prístroje a zariadenia.
 25 - Obuv všetkých druhov vrátane čižiem, topánok, papúč a sandálov; pančuchový tovar; ponožky a pančuchy; vložky do topánok všetkých druhov; podporné vankúšiky, podložky pod klenbu a päty, upínadlá päty.

(511) 3, 5, 10, 25
 (210) 1702-96

(111) **187 637**
 (220) 01.02.1999
 (442) 12.07.1999
 (151) 19.10.1999
 (180) 01.02.2009

(540) **COLOR**

(730) **Glaverbel Czech, a. s.**, Sklářská 450, 416 74 Teplice, CZ;

(510) 19 - Stavebné sklo, sklenené farebné nepriehľadné dosky na stavebné účely, tabuľové sklo a bezpečnostné sklo na stavebné účely, obkladacie dosky na priečky, nepriehľadné tvrdené farebne smaltované sklo na stavebné účely, na obvodové plášte budov a fasády.

(511) 19
 (210) 2775-96

(111) **187 639**
 (220) 05.05.1997
 (310) 2121171
 (320) 17.01.1997

(330) GB
 (442) 07.05.1999
 (151) 20.10.1999
 (180) 05.05.2007

(540) **AVANDEZ**

(730) **SB Pharmco Puerto Rico Inc.**, State Road No. 172, KM 9.1/Bo. Certenejas, Cidra 00639, PR;

(510) 5 - Farmaceutické a liečivé prípravky a látky.
 (511) 5
 (210) 1221-97

(111) **187 640**
 (220) 05.05.1997
 (310) 2121165
 (320) 17.01.1997

(330) GB
 (442) 07.05.1999
 (151) 20.10.1999
 (180) 05.05.2007

(540) **PROMACTA**

(730) **SB Pharmco Puerto Rico Inc.**, State Road No. 172, KM 9.1/Bo. Certenejas, Cidra 00639, PR;

(510) 5 - Farmaceutické a liečivé prípravky a látky.
 (511) 5
 (210) 1222-97

(111) **187 641**
 (220) 19.05.1997
 (442) 12.07.1999
 (151) 20.10.1999
 (180) 19.05.2007

(540) **SIESTA**

(730) **Balírny obchodu Praha, a. s.**, Drahobejlova 2215/6, 190 00 Praha 9, CZ;

(510) 30 - Káva, instantná káva, čaj.
 (511) 30
 (210) 1334-97

(111) **187 642**
 (220) 29.05.1997
 (442) 11.06.1999
 (151) 20.10.1999
 (180) 29.05.2007

(540) **BALLERINA**

(730) **Göteborgs Kex AB**, 442 82 Kungälv, SE;

(510) 30 - Káva, čaj, kakao, cukor, ryža, maniok, ságo, kávové náhradky; múka a výrobky z obilia, chlieb, pekárské a cukrárske výrobky, sušienky, zmrzliny; med, kvasnice, prášky do pečiva; soľ, horčica; ocot, omáčky ako chuťové prísady; korenie; ľad.

32 - Sirupy.

(511) 30, 32

(210) 1492-97

(111) 187 644

(220) 02.08.1994

(442) 12.07.1999

(151) 21.10.1999

(180) 02.08.2004

(540)



(730) **Tenor Trademarks Limited**, Oak Walk, St. Peter, Jersey JE3 7EF, Channel Islands, GB;

(510) 9 - Prístroje na nahrávanie, prenos alebo reprodukciu zvuku alebo obrazu; zvukové alebo obrazové nahrávky; nahraté zvukové a obrazové záznamy, pásky, kazety a disky; zariadenia a prístroje na audiovizuálne nahrávanie a prehrávanie; prístroje na spracovanie údajov a obrazov; počítače; počítačové programy; počítačový softvér.

41 - Zábavná činnosť; produkcia a prezentácia živých predstavení; nahrávanie videopások; nahrávanie zvukových nahrávok; produkcia, predvádzanie, lízing a požičiavanie filmov a televíznych filmov; hudobné vydavateľstvo; produkcia programov pre rádio a televíziu.

(511) 9, 41

(210) 1749-94

(111) 187 646

(220) 04.10.1996

(442) 12.07.1999

(151) 25.10.1999

(180) 04.10.2006

(540)



(730) **DATASISTEC, spol. s r. o.**, Rosinská cesta 2, 010 01 Žilina, SK;

(510) 6 - Ohňovzdorné a bezpečnostné pokladnice a trezory z kovu; ohňovzdorné skrine na dokumenty a nosiče dát; trezorové skrine; bezpečnostné schránky pre klientov; bezpečnostné, ohňovzdorné dvere na komorové trezory; ohňovzdorné klimatizované sejfy na počítačové jednotky; ohňovzdorné registračné skrine.

9 - Prístroje a nástroje elektrické, najmä pohyblivé skladové systémy na archiváciu dokumentov, prístroje a nástroje na kontrolné účely, najmä prístroje na overovanie pravosti bankoviek, laboratórny ná-

bytok a nábytkové systémy.

16 - Papier, lepenka a výrobky z týchto materiálov; kancelárske potreby; obaly z plastických hmôt; výrobky z plastov, kartónu a z papiera slúžiace na zkladanie a usporiadanie písomných dokladov, ako sú napr. fascikle, obaly, viazače, štítky, nálepky, zaraďovače, puzdrá a pod.

20 - Nábytok a nábytkové systémy z dreva, kovu alebo iných hmôt, a to najmä do kancelárií, bánk, archívov, skladov, ako sú napr. skrinky, skrine, kartotečné skrinky, automatické a posuvné regály a iné konštrukcie.

35 - Sprostredkovanie obchodu s uvedenými tovarmi.

(511) 6, 9, 16, 20, 35

(210) 2626-96

(111) 187 647

(220) 17.01.1997

(310) 2115752

(320) 15.11.1996

(330) GB

(442) 12.07.1999

(151) 25.10.1999

(180) 17.01.2007

(540) **AVANDIA**

(730) **SB Pharmco Puerto Rico Inc.**, State Road No. 172, KM 9.1/Bo. Certenejas, Cidra 00639, PR;

(510) 5 - Farmaceutické a liečivé prípravky a látky na humánne použitie.

(511) 5

(210) 170-97

(111) 187 649

(220) 11.10.1996

(442) 12.07.1999

(151) 25.10.1999

(180) 11.10.2006

(540) **ZOBORSKÝ SNEH**

(730) **NITRAFROST TRADE, s. r. o.**, Novozámocká 226, 949 01 Nitra, SK;

(510) 29 - Mrazené a sterilizované ovocie a zelenina; ovocné a zeleninové pretlaky; mrazené ovocné a zeleninové drene; potravinové polotovary vyrobené zo zeleniny, mäsa a rýb, hotové jedlá vyrobené z mäsa, hydiny a rýb; mäso; hydina neživá; ryby neživé; kôrovce (neživé), mäkkýše (neživé).

30 - Zmrzliny; mrazené ovocné krémy; mrazené ovocno-mliečne a mliečne krémy bez použitia čokolády, kakaa, orieškov, kávy a kávových náhradiek alebo s ich použitím.

31 - Čerstvé ovocie a zelenina.

(511) 29, 30, 31

(210) 2687-96

(111) 187 650

(220) 23.05.1997

(442) 12.07.1999

(151) 25.10.1999

(180) 23.05.2007

(540) **DOMENA**

(730) **NITRAFROST TRADE, s. r. o.**, Novozámocká
226, 949 01 Nitra, SK;
(510) 30 - Zmrzliny.
(511) 30
(210) 1440-97

(111) **187 651**
(220) 08.07.1996
(591) žltá, čierna, červená
(442) 12.07.1999
(151) 28.10.1999
(180) 08.07.2006
(540)

**Fair
pay...**
please!

(730) **Collector N. V.**, Landhuis Joonchi, Kaya Richard J.
Beaujon z/n, Curaçao, AN;
(510) 35 - Obchodný manažment a konzultačné služby.
36 - Finančný manažment; vymáhanie a inkasovanie dlhov, konzultačné a informačné služby v oblasti úverov a kredibility, služby v oblasti poisťovníctva vrátane poskytovania poistenia proti nezaplateniu dlhov.
42 - Právne služby vrátane služieb týkajúcich sa vymáhania dlhov.
(511) 35, 36, 42
(210) 1785-96

Obnovené ochranné známky

93 283	159 140	164 251	167 539
93 684	159 149	164 297	167 540
99 241	159 179	164 394	167 546
99 575	159 371	164 474	167 551
105 005	159 443	164 482	167 552
107 146	159 491	164 499	167 553
107 805	159 493	164 500	167 690
111 596	159 501	164 501	167 725
116 529	159 513	164 811	167 750
118 672	159 516	166 564	167 778
154 109	159 543	166 950	167 781
154 116	159 563	167 536	168 145
154 120	159 645	167 537	171 483
158 953	159 646	167 538	

(111) **93 283**
 (220) 05.09.1919
 (151) 05.09.1919
 (180) 05.09.2009

(540) **Margarit**

(730) **Denofa AS**, Ľraveien 2, 1631 Gamble Fredrikstad, NO;

(510) Fermeže, živice. Vosk, nepoživateľné oleje a tuky, petrolej, decht, sviečky, zapaľovače, horľaviny. Guma, kaučuk a výrobky z týchto materiálov, ktoré nie sú zahrnuté v iných triedach. Mäso, ryby, hydina, vajcia, zverina, maslo, syr, jedlé oleje a tuky. Výrobky hospodárske a záhradnícke, múka. Rastlinné a živočíšne suroviny v nespracovanom alebo polospracovanom stave, ktoré nie sú zahrnuté v iných triedach, semená, rastliny, zelenina, ovocie, obilie.

(511) 2, 4, 17, 29, 30, 31
 (210) 19999

(111) **93 684**
 (220) 30.10.1939
 (151) 30.10.1939
 (180) 30.10.2009

(540) **Hi-Miler**

(730) **The Goodyear Tire & Rubber Company**, spoločnosť zriadená podľa zákonov štátu Ohio, Akron, Ohio, US;

(510) Obruče pozostávajúce úplne alebo hlavne z kaučuku a duše do týchto obručí.

(511) 12
 (210) 20171

(111) **99 241**
 (220) 02.11.1939
 (151) 02.11.1939
 (180) 02.11.2009

(540) **Avidol**

(730) **SLOVAKOFARMA, a. s.**, Železničná 12, 920 27 Hlohovec, SK;

(510) Lekárnický prípravok.
 (511) 5
 (210) 18907

(111) **99 575**
 (220) 04.11.1939
 (151) 04.11.1939
 (180) 04.11.2009

(540) **Jox**

(730) **Galena, a. s.**, Ostravská 29, 747 70 Opava - Komárov, CZ;

(510) Chemicko-lekárnické a kozmetické prípravky.
 (511) 1, 3, 5
 (210) 8987

(111) **105 005**
 (220) 11.09.1909
 (151) 11.09.1909
 (180) 11.09.2009

(540) **Koh-i-noor**

(730) **KOH-I-NOOR, a. s.**, Vršovická 51, 101 15 Praha 10, CZ;

(510) Kovový tovar všetkých druhov, a to spínadlá a iné súčasti a príslušenstvá odevov a obuvi, tovar krátky, galantérny a ihlársky, športový, fajčiarsky, kadernícky a kozmetický, drobný tovar pre krajčírov, obuvníkov, sedlárov, brašnárov a čalúnníkov, drobné potreby pre domácnosť, hračky, spony, kovania, zámky a iné uzávery, všetko s výnimkou nožiarskeho tovaru, stroje a nástroje slúžiace na výrobu a použitie týchto výrobkov, gombíky, hlavne stláčacie gombíky.

(511) 6, 7, 8, 16, 17, 18, 20, 21, 26, 28, 34
 (210) 20276

(111) **107 146**
 (220) 25.05.1949
 (151) 25.05.1949
 (180) 25.05.2009

(540)

(730) **AGROINTERNATIONAL COMMODITIES**

spol. s r. o., Zemské právo 5, 102 00 Praha 10, CZ;

(510) Obilie a strukoviny na osivové účely, čerstvé víne hrozno, broskyne, jahody, marhule, nektárinky, čerešne, višne, stolové jablká, ostatné čerstvé nebalené jablká (alla rinfusa), ostatné čerstvé jablká jednoducho nasypané vo vreciach, ostatné čerstvé inak balené jablká, stolové hrušky a ostatné čerstvé hrušky, čerstvé dule, stolové slivky a ostatné čerstvé slivky, brusnice, ostatné ovocie vyslovene neuvedené stolové obyčajné, jednoducho nasypané vo vreciach alebo balené inak (tiež nebalené), skoré a neskoré zemiaky, cibuľa, cesnak, čerstvá kapusta, zelené uhorky, karfiol, paradajky, cukrové melóny, vodové melóny, zelená fazuľa aj struková, zelený hrach aj strukový, čerstvé hríbiky, špargľa, karotka vo zväzkoch, hlávkový šalát, špenát, čerstvá paprika, ostatná jemná stolová zelenina, hľuzovka, kel, obyčajná zelenina a iné rastliny na kuchynskú potrebu, čerstvé zemiakové vložky, semená hlávkovej kapusty, hlávkového kelu, kučeravého kelu, ružičkového kelu (pupencové, zelničku), kalerábu, karfiolu, kvaky, okrúhlice, reďkvi, reďkovky a ostatné zeleninové semená, d'atelinové semeno, trávové semeno, semeno cukrovej repy, krmnej repy, semená zeleninové, kvetinové, semená smrekové, semená ostatných ihličnatých stromov, ostatné vyslovene neuvedené semená, rôzne semená v obáľkach a podobne upravené na drobný predaj, okrasné kvetiny (tiež ratolesti s ozdobnými plodmi) rezané, nezviazané alebo zviazané, aj na drôte, kvitnúce rastliny, stromy a kry, azalky druhu *Azalea mollis* a *Azalea pontica*, magnólie, javor japonský (*Acer japonicum*), kvetinové cibule, hľuzy a bulvy, vinič hroznorodý, ostatné sadenice, vrúbľa, odnože a výhonky, sušený čakankový koreň (nepražený), tiež krájaný, slama a podstielka, vyslovene neuvedené rastliny a ich časti, vyslovene neuvedené čerstvé rastliny a ich časti, iné vyslovene neuvedené rastliny a ich časti na lekársku potrebu okrem vermutového korenia a borievky, jatočný a trhový dobytok, všetka hydina (okrem pernatej hydiny), všetka živá hydina (okrem pernatej zveriny), mŕtvej vypitvanej, ošklbanej alebo bez končatín, živá zver, mŕtva a porciovaná (rušená) zver okrem čerstvých uštic a okrem vzácných kožušinových zvierat, mlieko, smotana, sterilizované (odparené) mlieko, kondenzované mlieko, sušené mlieko, hydínové vajcia, prírodný živočíšny vosk, nepárané perie do perín, párané perie do perín (prachové), brkã a kostrnky, čerstvé alebo solené mechúre a črevã, sušené mechúre a črevã, zlatopecké blany, črevné povrazy, živočíšne výrobky vyslovene neuvedené okrem pankreatickej šťazy, kultúry mikroorganizmov, očkovacie látky a séra, prí-

rodné maslo, bravčová masť, bravčová slanina, husacia masť, čerstvé mäso, šunka a iné upravené bravčové mäso, iné upravené mäso, mäsité droby, syry, tvaroh, solené a údené slede, vyslovene neuvedené ryby, solené, údené, sušené, pripravené v sudoch, kaviár a kaviárové náhradky, rybie a kôrovčové konzervy, konzervy mäsové, husacia pečeň v konzerve, konzervovaná šunka v škatuliach, sardinky, údené slede v oleji (kippered herrings), losos, sardinky v oleji, konzervy varenej plátesy (helleflynder, hypoglossus maximums), ostatné rybie konzervy a konzervy zo zveriny vzduchotesne uzavreté, glamský bylenný syr, sušené žĺtky a bielky, zemiaková múčka, rašelinová podstielka, kosal, tiež spojené s drevom, čilsky liadok (prírodný sodný liadok), kainit, tvrdã sol' obsahujúca 18 - 24 % draslíka, draselná sol' obsahujúca 38 - 44 % draslíka, ostatné hnojivé soli (draselné soli atď.), síran draselný, ak obsahuje menej ako 80 % síranu draselného, síran draselný, ak obsahuje viac ako 80 % síranu draselného (duplikátová sol'), chlorid draselný (chlórkalium), síran amónny, živočíšne hnojivo, saturačný kal, vápno na hnojenie (lúh, sadra na hnojenie), popol z kostí, využitã kostné uhlie použiteľné len na hnojenie, dusičnan amónny, tiež liadok vápenatý s obsahom dusičnanu amónneho väčším ako 8 %, obilie, strukoviny, múka a mlynské výrobky, okrem obilia a strukovín na osivové účely, krmna repa (repa obyčajná), seno, krmivo pre zvieratã, rašelina na priemyselné spracovanie do melasových krmív na zvlãštné povolenie, sušené kvasnice na krmenie dobytkã na osvedčenie, tekutã i sušenã krv, ostatné odpady zvlãšť neuvedené, ľanové pokruty aj mleté, sôjové pokruty aj mleté, sôjový šrot, iné tuhé zvyšky po výrobe mastných olejov aj mleté, otruby pšeničné a ražné, otruby a odpadky ryžové, iné otruby (tiež mandľové), sladový kvet, plevy, výpalky suché, výpalky tekuté, pomyje, vylúhované krmne rezky, pokazené požívatiny a iné odpady vyslovene neuvedené na krmenie, hrozňové mlãto a hrozňové matoliny - výlišky, mlãto a iné matoliny okrem jabľných výliskov, čerstvé figy, citróny, limetky, cedráty - citrónãty, grapefruity, pomaranče, mandarinky, ananãsy, jedľã gaštaný, repã a repné rezky sušené, nevysladené, nepražené, okrasné listie, travičky, ratolesti (bez ozdobných plodov a kvetov) rezané nezviazané alebo zviazané, aj na drôte, čerstvé dusíkaté vápno (kalciumpcyanamid), liadok vápenatý (dusičnan vápenatý, syntetický liadok vápenatý, nórsky liadok vápenatý) aj liadok vápenatý obsahujúci najviac 8 % dusičnanu amónneho, škroby, lepok, dextrín, kyselinami rozložené fosfãty (superfosfãty), kostná múčka, Thomasova troska, všetky umelã dusíkaté, fosforečné, vápenaté a draselné hnojivã, ako aj kombinované a plné hnojivã, pokiaľ patria do tejto položky.

(511) 1, 8, 32, 29, 30, 31, 32, 33

(210) 19072

(111) 107 805

(220) 10.08.1949

(151) 10.08.1949

(180) 10.08.2009

(540) **Modo**

- (730) **Mo och Domsjö Aktiebolag**, Härnösand, SE;
 (510) Lekárske a lekárske drogy a prípravky, chemické výrobky na účely vedeckých laboratórií a na účely fotografické a ďalšie výrobky vyrábané továrensky na iné účely, totiž kovy, nekovy, kyslíčniky, kyseliny, zásady, soli a iné anorganické zlúčeniny kovov a nekovov, alifatické zlúčeniny ako uhľovodíky, napr. mazadlá, alkoholy, halogénne zlúčeniny, aldehydy, ketóny, karbónové kyseliny, estery, étery, zlúčeniny dusíka, uhľohydráty ako buničina, napr. na výrobu hodvábu, karbocyklické zlúčeniny ako uhľovodíky, karbónové kyseliny, sulfónové kyseliny, zlúčeniny dusíka, amínové zlúčeniny, fenoly ako kreozot, aldehydy, heterocyklické zlúčeniny ako nitrogénne zásady, alkaloidy, iné nitrogénne zlúčeniny, zlúčeniny kyslíka, zlúčeniny síry, proteínové zlúčeniny, peptóny a peptidy, glykozidy, lignín, moridlá, živice a balzamy, napr. kolofónia, talová kyselina, jej produkty a terpentín, polymerizačné a kondenzačné spĺodiny, konzervačné prostriedky do potravín, mydlo, prostriedky na pranie a bielenie, prostriedky na odstraňovanie škvŕn, prostriedky proti hrdzaveniu, leštidlá, farby a farbivá, fermeže a laky, lepiace látky, papier, lepenka a kartóny, vláknité dosky.
 (511) 1, 2, 3, 4, 5, 6, 16
 (210) 20007

- (111) **111 596**
 (220) 20.11.1929
 (151) 20.11.1929
 (180) 20.11.2009
 (540) **PRIOR**
 (730) **Plzeňský Prazdroj, a. s.**, U Prazdroje 7, 304 97 Plzeň, CZ;
 (510) Pivo.
 (511) 32
 (210) 20512

- (111) **116 529**
 (220) 16.11.1929
 (151) 16.11.1929
 (180) 16.11.2009
 (540) **Textilon**
 (730) **Spolek pro chemickou a hutní výrobu, akciová společnost**, Revoluční 86, 400 32 Ústí nad Labem, CZ;
 (510) Mydlá tvrdé, tekuté a mazľavé v spojení s prostriedkami ľubovoľného druhu na rozpúšťanie tukov.
 (511) 3
 (210) 19508

- (111) **118 672**
 (220) 05.11.1949
 (151) 05.11.1949
 (180) 05.11.2009
 (540) **THONET**
 (730) **TON, a. s.**, Přerovská 224, 768 61 Bystřice pod Hostýnem, CZ;
 (510) Akékoľvek druhy nábytku z dreva a kovu, najmä ohýbaný a lisovaný nábytok.

- (511) 20
 (210) 17118

- (111) **154 109**
 (220) 26.11.1959
 (151) 14.12.1959
 (180) 26.11.2009
 (540)



- (730) **FABRIQUES DE TABAC REUNIES S. A.**, Neuchâtel, CH;
 (510) Cigarety.
 (511) 34
 (210) 20911

- (111) **154 116**
 (220) 11.12.1959
 (151) 19.12.1959
 (180) 11.12.2009

- (540) **DANUBIT**
 (730) **ISTROCHEM, a. s.**, Nobelova 34, 836 05 Bratislava, SK;
 (510) Výrobky zápalné, výbušniny a trhavy.
 (511) 13
 (210) 20971

- (111) **154 120**
 (220) 18.11.1959
 (151) 29.12.1959
 (180) 18.11.2009

- (540) **COLORAMA**
 (730) **Závody Bohemia, n. p.**, České Budějovice, CZ;
 (510) Ceruzky a tuhy grafitové, snímacie a farebné, farebné kriedy, umelecké a školské farby, stieracia guma.
 (511) 16
 (210) 20574

- (111) **158 953**
 (220) 10.01.1969
 (151) 30.05.1969
 (180) 10.01.2009

- (540) **MYLAR**
 (730) **E. I. du Pont de Nemours & Company**, spoločnosť zriadená podľa zákonov štátu Delaware, 1007 Market Street, Wilmington, Delaware 19898, US;
 (510) Obalové materiály; netvarovateľné plastické hmoty vo forme filmov a fólií na použitie ako izolačné materiály.
 (511) 16, 17
 (210) 42651

(111) 159 140
(220) 11.06.1969
(151) 23.07.1969
(180) 11.06.2009

(540) **HYDRIL**

(730) **Hydril Company**, 3300 North Sam Houston Parkway East, Houston, Texas 77032, US;

(510) Stroje a ich diely na vrtanie a prevádzku vrtov, ochranné tesnenie na vrty, zaisťovacie zariadenie a ventily proti výbuchu naftových vrtov a príslušenstiev, akumulátory na tlak tekutiny, pulzovacie tlmiče, tlmiče nárazov, rozvodné potrubia, závitové spojky na paženie vrtov, závitové spojky na potrubie vrtov, závitové spojky na rúrky vrtacieho súčťa, rotačné upchávky na skrývku vrtu a kohúty.

(511) 6, 7, 9, 11, 17
(210) 43239

(111) 159 149
(220) 24.04.1969
(151) 23.07.1969
(180) 24.04.2009

(540) **AMPICLOX**

(730) **Beecham Group p.l.c.**, trading also as **Beecham Research Laboratories**, Four New Horizons Court Harlequin Avenue, Brentford, Middlesex TW8 9EP, GB;

(510) Antibiotické prípravky.

(511) 5
(210) 43092

(111) 159 179
(220) 02.07.1969
(151) 05.08.1969
(180) 02.07.2009

(540) **MIXOBAR**

(730) **Astra Aktiebolag**, 151 85 Södertälje, SE;

(510) Röntgenové kontrastné materiály.

(511) 5
(210) 43322

(111) 159 371
(220) 12.09.1969
(151) 25.10.1969
(180) 12.09.2009

(540) **INCOLOY**

(730) **INCO ALLOYS LIMITED**, Holmer Road, Hereford HR4 9SL, GB;

(510) Neopracované a čiastočne opracované zliatiny obyčajných kovov.

(511) 6
(210) 43564

(111) 159 443
(220) 05.11.1969
(151) 15.12.1969
(180) 05.11.2009

(540)



(730) **Jan Becher - Karlovarská Becherovka, a. s.**, T. G. Masaryka 57, 360 76 Karlovy Vary, CZ;

(510) Liehoviny.

(511) 33
(210) 43699

(111) 159 491
(220) 12.11.1969
(151) 13.01.1970
(180) 12.11.2009

(540) **MUKOSEPTONEX**

(730) **Galena, a. s.**, Ostravská 29, 747 70 Opava - Komárov, CZ;

(510) Výrobky chemické pre zdravotnícky priemysel, umelé a syntetické živice, chemikálie na konzervovanie potravín; výrobky lekárske, veterinárne a zdravotnícke, liečivá pre ľudí a zvieratá, výrobky dietetické pre deti a chorých, náplasti, materiál na obvazy, dezinfekčné prostriedky s výnimkou dezinfekčných prostriedkov na viazanie prachu, prostriedky na ničenie buriny a škodlivých zvierat, medicínske vína. Sytené vody minerálne, medicínske nápoje, nápoje šumivé, nealkoholické osviežujúce z ovocia, sirupy na farmaceutické účely a na prípravu bezliehových nápojov.

(511) 1, 5, 32
(210) 43710

(111) 159 493
(220) 20.11.1969
(151) 20.11.1969
(180) 20.11.2009

(540) **SELEVIT**

(730) **Biotika, a. s.**, Príboj 335, 976 13 Slovenská Lupča, SK;

(510) Výrobky chemické pre zdravotnícky priemysel, umelé a syntetické živice, chemikálie na konzervovanie potravín. Výrobky lekárske, veterinárne a zdravotnícke; liečivá pre ľudí a zvieratá; výrobky dietetické pre deti a chorých; náplasti, obvazový

materiál, dezinfekčné prostriedky s výnimkou dezinfekčných prostriedkov na viazanie prachu, prostriedky na ničenie buriny a škodlivých zvierat, medicínálne vína; chemické krmivá pre zvieratá.

(511) 1, 5, 31
(210) 43746

(111) **159 501**
(220) 27.11.1969
(151) 14.01.1970
(180) 27.11.2009

(540) **BRICANYL**

(730) **Astra Aktiebolag**, Västra Mälarehamnen 9, S-151 85 Södertälje, SE;
(510) Výrobky farmaceutické, zverolekárske a zdravotnícke, výrobky dietetické pre deti a chorých, náplasti, obväzový materiál, hmoty určené na plombovanie zubov a na odtlačky zubov, dezinfekčné prostriedky, prostriedky na ničenie rastlinných škodcov, antiparazitné látky.

(511) 5
(210) 43769

(111) **159 513**
(220) 31.10.1969
(151) 22.01.1970
(180) 31.10.2009
(540)



(730) **ROSTEX, spol. s r. o.**, Dědická 17, 682 15 Vyškov, CZ;
(510) Výroba kovania a zámkov, zápusťkových výkovkov, drobný kovový tovar všetkých druhov, ako stavebné kovanie a zámky. Výroba komerčného náradia, nožiarsky tovar, stolné náčinie, remeselnícke náradie.

(511) 6, 8
(210) 43687

(111) **159 516**
(220) 31.10.1969
(151) 27.01.1970
(180) 31.10.2009

(540) **CHEMKOV**

(730) **Spolek pro chemickou a hutní výrobu, a. s.**, Revoluční 86, 400 32 Ústí nad Labem, CZ;
(510) Obyčajné kovy v surovom a polospracovanom stave a ich zliatiny; stavebný materiál z valcovaného a liateho kovu; kovové rúry; kovové výrobky (nie z drahých kovov) neobsiahnuté v iných triedach.

(511) 6
(210) 43686

(111) **159 543**
(220) 26.11.1969
(151) 10.02.1970
(180) 26.11.2009

(540) **CHEROX**

(730) **CHEMOPETROL, a. s.**, Litvínov-Záluží 1, 436 70 Litvínov, CZ;

(510) Nosiče katalyzátorov a katalyzátory na priemyselné a technické využitie.

(511) 1
(210) 43758

(111) **159 563**
(220) 25.10.1969
(151) 16.02.1970
(180) 25.10.2009
(540)



(730) **SKLOPLAST, a. s.**, Strojárenská 1, 917 99 Trnava, SK;

(510) Bezalkalické sklo, sklenená priadza, roving, tkaniny zo sklenenej priadze, pramencové rohože.

(511) 11, 17, 19, 20, 21, 24
(210) 43673

(111) **159 645**
(220) 03.11.1969
(151) 04.04.1970
(180) 03.11.2009
(540)



(730) **Průmyslové stavby Brno, a. s.**, Rašínova 2, 65785 Brno, CZ;

(510) Stavebníctvo, vykonávanie opráv a údržby, inžinierske práce projekčné, expertízy, znalecké posudky, technické konzultácie, technický dozor a technické porady v odbore stavebníctva, deštruktívne práce.

(511) 37, 42
(210) 43690

(111) **159 646**
(220) 03.11.1969
(151) 04.04.1970
(180) 03.11.2009

(540)



(730) **Průmyslové stavby Brno, a. s.**, Rašínova 2, 657 85 Brno, CZ;

(510) Stavebníctvo, vykonávanie opráv a údržby, inžinierske práce projekčné, expertízy, znalecké posudky, technické konzultácie, technický dozor a technické porady v odbore stavebníctva, deštrukčné práce.

(511) 37, 42

(210) 43691

(111) 164 251

(220) 19.10.1979

(151) 03.01.1980

(180) 19.10.2009

(540) **ETA**

(730) **ETA, a. s.**, Polišká 444, 539 16 Hlinsko v Čechách, CZ;

(510) Elektrotechnické výrobky pre priemysel a domácnosť, najmä rotačné spotrebiče, ako sú univerzálne a špeciálne kuchynské spotrebiče (elektrické mlynčeky na kávu, šľahače, miesiče cesta, lisy na ovocie, odstredivky ovocia, brúsky na nože, mixéry, rezačky na mäso, strúhadlá, strojčeky na zmrzlinu, škrabky na zemiaky), spotrebiče na upratovanie (elektrické vysávače prachu, leštiče parkiet, šampónovače, pracháče, drôtikovače), spotrebiče na tepelnú úpravu (el. žehličky všetkých druhov, mangle, ondulačné spotrebiče), všetky elektrické tepelné spotrebiče na princípe priameho a nepriameho kúrenia (el. variče, ohrievače vody, el. kachle, klimatizátory, telesá na ohrev rôznych kúpeľov, sušiče vlasov), strojčeky do domácich dielni, leštičky nábytku, ako aj ich súčasti a príslušenstvo.

(511) 7, 9, 11

(210) 51363

(111) 164 297

(220) 10.07.1979

(151) 13.02.1980

(180) 10.07.2009

(540)



(730) **Manuel Saez Merino**, Angel Guimerá 70, Valencia, ES;

(510) Dlhé nohavice, krátke kabáty, dámske oblečenie, športové odevy, džínsové odevy.

(511) 25

(210) 51205

(111) 164 394

(220) 26.10.1979

(151) 06.05.1980

(180) 26.10.2009

(540) **WELLBUTRIN**

(730) **The Wellcome Foundation Limited**, Glaxo Wellcome House, Berkeley Avenue, Greenford, Middlesex UB6 0NN, GB;

(510) Farmaceutické prípravky, najmä prípravky proti depresiam (antidepresíva).

(511) 5

(210) 51382

(111) 164 474

(220) 16.10.1979

(151) 29.07.1980

(180) 16.10.2009

(540) **TEACHER'S**

(730) **Allied Domecq Spirits & Wine Limited**, The Pavilions, Bridgwater Road, Bedminster Down, Bristol, Avon BS13 8AR, GB;

(510) Škótska whisky.

(511) 33

(210) 51353

(111) 164 482

(220) 05.11.1979

(151) 04.08.1980

(180) 05.11.2009

(540)

Nittaku

(730) **NIPPON TAKKYU KABUSHIKI KAISHA**, 7-18, Ikenohata 2-chome, Taito-ku, Tokyo, JP;

(510) Vybavenie na stolný tenis, ako sú loptičky, rakety s gumovým povrchom, guma na rakety, stoly, siete, puzdra na rakety.

(511) 28

(210) 51389

(111) 164 499

(220) 05.10.1979

(151) 15.09.1980

(180) 05.10.2009

(540) **SCALA**

(730) **LEGO System A/S**, DK-7190 Billund, DK;

(510) Hračky a hry vrátane detských šperkov, detských stavebníc a skladačiek.

(511) 14, 28

(210) 51326

(111) 164 500

(220) 05.10.1979

(151) 15.09.1980

(180) 05.10.2009

(540) **FABULAND**

(730) **LEGO System A/S**, DK-7190 Billund, DK;
(510) Hračky a hry vrátane detských šperkov, detských stavebníc a skladačiek.

(511) 14, 28
(210) 51327

(111) **164 501**

(220) 05.10.1979
(151) 15.09.1980
(180) 05.10.2009
(540)



(730) **LEGO System A/S**, DK-7190 Billund, DK;
(510) Hračky a hry vrátane detských šperkov, detských stavebníc a skladačiek.

(511) 14, 28
(210) 51328

(111) **164 811**

(220) 31.05.1979
(151) 09.06.1981
(180) 31.05.2009

(540) **INSITUFORM**

(730) **INA ACQUISITION CORPORATION**, Memphis, Tennessee, US;

(510) Rúrkovité vrecká alebo vložky na povrchy prepúšťacích kanálov a na vnútorné plochy potrubí, na ich obkladanie, vytvorené z absorbujúcich materiálov ako je plsť alebo pružná pena a z materiálov prepúšťajúcich vzduch, ako je polystén alebo polyuretán; stroje a zariadenia na použitie týchto vreciek a vložiek, inštaláčnne práce, resp. montáž uvedených vložiek a vreciek.

(511) 1, 7, 20, 24, 37
(210) 51171

(111) **166 564**

(220) 28.08.1986
(151) 22.05.1987
(180) 28.08.2006

(540) **PLEUGER**

(730) **PLEUGER WORTHINGTON GmbH**, Friedrich Ebert Damm 105, D-22047 Hamburg, DE;

(510) Elektromotory, vodovzdorné elektromotory a elektrické ponorné motory, všetky na pohon čerpadiel, bágrov, hydraulických motorov, pracovných prístrojov a meracích prístrojov na podmorskú techniku, čerpadlá (pokiaľ sú obsiahnuté v tr. 7), hlavne ponorné čerpadlá, čerpadlo na prácu pod vodnou hladinou.

(511) 7

(210) 54786

(111) **166 950**

(220) 17.11.1986
(151) 13.06.1988
(180) 17.11.2006

(540) **EASY**

(730) **EASEY GARMENTS (U.K.) LIMITED**, Easey House, 385 Edgware Road, Cricklewood, London NW2 6LQ, GB;

(510) Odevný tovar.
(511) 25
(210) 54909

(111) **167 536**

(220) 17.07.1989
(151) 15.01.1990
(180) 17.07.2009

(540) **WISAWAGON**

(730) **UPM-Kymmene Corporation**, Eteläeaplanadi 2, 00130 Helsinki, FI;

(510) Preglejky, preglejkové stavebné diely, napr. dvere, konštrukčné prvky vnútorných a vonkajších stien, priečky, priehradky, podlahové, krytinové a stropné konštrukčné prvky, hobry, súčasti lešení, mostné stavebné konštrukčné prvky, drevotriesky, drevité lepenky, drevodrt'ové dosky, rezivo a spracované drevo na stavebné účely, drevené prefabrikáty, ako drevené dvere a dverové rámy, okenné rámy, drevené nosníky a trámy (hrady), drevené lešenia.

(511) 19
(210) 56415

(111) **167 537**

(220) 17.07.1989
(151) 15.01.1990
(180) 17.07.2009

(540) **WISAFORM**

(730) **UPM-Kymmene Corporation**, Eteläeaplanadi 2, 00130 Helsinki, FI;

(510) Preglejky, preglejkové stavebné diely, napr. dvere, konštrukčné prvky vnútorných a vonkajších stien, priečky, priehradky, podlahové, krytinové a stropné konštrukčné prvky, hobry, súčasti lešení, mostné stavebné konštrukčné prvky, drevotriesky, drevité lepenky, drevodrt'ové dosky, rezivo a spracované drevo na stavebné účely, drevené prefabrikáty, ako drevené dvere a dverové rámy, okenné rámy, drevené nosníky a trámy (hrady), drevené lešenia.

(511) 19
(210) 56416

(111) **167 538**

(220) 17.07.1989
(151) 15.01.1990
(180) 17.07.2009

(540) WISACON

(730) **UPM-Kymmene Corporation**, Eteläeaplanadi 2, 00130 Helsinki, FI;

(510) Preglejky, preglejkové stavebné diely, napr. dvere, konštrukčné prvky vnútorných a vonkajších stien, priečky, priehradky, podlahové, krytinové a stropné konštrukčné prvky, hobry, súčasti lešení, mostné stavebné konštrukčné prvky, drevotriesky, drevité lepenky, drevodrt'ové dosky, rezivo a spracované drevo na stavebné účely, drevené prefabrikáty, ako drevené dvere a dverové rámy, okenné rámy, drevené nosníky a trámy (hrady), drevené lešenia.

(511) 19

(210) 56417

(111) 167 539

(220) 17.07.1989

(151) 15.01.1990

(180) 17.07.2009

(540) WISAFLOOR

(730) **UPM-Kymmene Corporation**, Eteläeaplanadi 2, 00130 Helsinki, FI;

(510) Preglejky, preglejkové stavebné diely, napr. dvere, konštrukčné prvky vnútorných a vonkajších stien, priečky, priehradky, podlahové, krytinové a stropné konštrukčné prvky, hobry, súčasti lešení, mostné stavebné konštrukčné prvky, drevotriesky, drevité lepenky, drevodrt'ové dosky, rezivo a spracované drevo na stavebné účely, drevené prefabrikáty, ako drevené dvere a dverové rámy, okenné rámy, drevené nosníky a trámy (hrady), drevené lešenia.

(511) 19

(210) 56418

(111) 167 540

(220) 17.07.1989

(151) 15.01.1990

(180) 17.07.2009

(540) WISADECK

(730) **UPM-Kymmene Corporation**, Eteläeaplanadi 2, 00130 Helsinki, FI;

(510) Preglejky, preglejkové stavebné diely, napr. dvere, konštrukčné prvky vnútorných a vonkajších stien, priečky, priehradky, podlahové, krytinové a stropné konštrukčné prvky, hobry, súčasti lešení, mostné stavebné konštrukčné prvky, drevotriesky, drevité lepenky, drevodrt'ové dosky, rezivo a spracované drevo na stavebné účely, drevené prefabrikáty, ako drevené dvere a dverové rámy, okenné rámy, drevené nosníky a trámy (hrady), drevené lešenia.

(511) 19

(210) 56419

(111) 167 546

(220) 24.01.1989

(151) 26.01.1990

(180) 24.01.2009

(540) TILARIN

(730) **FISONS LIMITED**, RPR House, 50 Kings Hill Avenue, Kings Hill, West Malling, Kent, ME19 4AH, GB;

(510) Výrobky farmaceutické, zverolekárske a zdravotnícke, výrobky dietetické pre deti a chorých, náplastí, obvazový materiál, hmoty určené na plombovanie zubov a na odtlačky zubov, dezinfekčné prostriedky, prípravky na ničenie buriny a hubenie škodcov, prípravky herbicídne, insekticídne a fungicídne.

(511) 5

(210) 56081

(111) 167 551

(220) 17.11.1989

(151) 02.02.1990

(180) 17.11.2009

(540) FLEXI-TRAK

(730) **E. R. SQUIBB & SONS, INC.**, spoločnosť zriadená podľa zákonov štátu Delaware, Lawrenceville-Princeton Road, Princeton, New Jersey 08540, US;

(510) Pomôcka na zakotvenie katétra do kože.

(511) 10

(210) 56684

(111) 167 552

(220) 17.11.1989

(151) 02.02.1990

(180) 17.11.2009

(540) CONVAKLEAR

(730) **E. R. SQUIBB & SONS, INC.**, spoločnosť zriadená podľa zákonov štátu Delaware, Lawrenceville-Princeton Road, Princeton, New Jersey 08540, US;

(510) Pleťové vody a krémy s obsahom liečivých látok; dezodoranty. Pleťové prostriedky bez obsahu liečivých látok.

(511) 3, 5

(210) 56689

(111) 167 553

(220) 17.11.1989

(151) 07.02.1990

(180) 17.11.2009

(540) CONVACARE

(730) **E. R. SQUIBB & SONS, INC.**, spoločnosť zriadená podľa zákonov štátu Delaware, Lawrenceville-Princeton Road, Princeton, New Jersey 08540, US;

(510) Pleťové vody a krémy s obsahom liečivých látok; dezodoranty. Pleťové prostriedky bez obsahu liečivých látok.

(511) 3, 5

(210) 56686

(111) 167 690

(220) 17.10.1989

(151) 02.05.1990

(180) 17.10.2009

(540) SPORTAK ALPHA

- (730) **AgrEvo UK Limited**, Hauxton, Cambridge CB2 5HU, GB;
 (510) Prípravky na hubenie buriny a ničenie hmyzu; pesticídy, insekticídy, herbicídy, fungicídy.
 (511) 5
 (210) 56616

- (111) **167 725**
 (220) 09.08.1989
 (151) 28.05.1990
 (180) 09.08.2009

(540) **LACIPIL**

- (730) **Glaxo Group Limited**, Glaxo Wellcome House, Berkeley Avenue, Greenford, Middlesex UB6 0NN, GB;
 (510) Farmaceutické prípravky a látky.
 (511) 5
 (210) 56461

- (111) **167 750**
 (220) 31.10.1989
 (151) 13.06.1990
 (180) 31.10.2009

(540) **CERAMASPEED**

- (730) **Ceramaspeed Limited**, Droitwich, GB;
 (510) Elektrické ohrievače, elektrické ohrievacie platničky a variče a elektrické vykurovacie články, časti a fittingy, všetko obsahujúce keramiku a cement.
 (511) 11
 (210) 56634

- (111) **167 778**
 (220) 30.10.1989
 (151) 20.06.1990
 (180) 30.10.2009
 (540)

datasystém

- (730) **DATASYSTÉM, s. r. o.**, Ul. J. Reku 13, 01001 Žilina, SK;
 (510) Počítače a ich periférie, doplnkové zariadenia k výpočtovej technike, klimatizačné zariadenia, zariadenia na diaľkový prenos dát, periférne zariadenia výpočtovej techniky, minipočítače, mikropočítače a osobné počítače, účelovo orientované výpočtové systémy, špeciálne zariadenia na vybavenie výpočtových stredísk (na úschovu médií, elektrická požiar-na signalizácia, účelový nábytok a zariadenie), písacie, rozmnožovacie, adresovacie, skartovacie, diktovacie stroje, sčítacie, kalkulačné, účtovacie a fakturovacie stroje, výpočtové jednotky a kontrolné pokladnice, lístkovnice, registračné skrine, plánovacie tabule, kartotékové zaraďovače, indexné zariadenia, rozdzružovače, analyzátory, zariadenia pre výpočtové strediská, karbónové papiere, farbiace pás-ky, pokrývky na stroje, xerografické, fotokopirova-cie, reprografické, svetlotlačové, kopirovacie ofse-tové a maloofsetové stroje, elektrografické kopiro-

vacie stroje, stroje na prípravu tlačových médií, za-riadenia na dokončovacie práce v reprografii, mi-krografické prístroje (kamery, COM-systémy, číta-cie prístroje), náhradné diely všetkých dodávaných strojov a zariadení a ich príslušenstvo, zavádzanie prostriedkov výpočtovej, dokladovej a organizačnej techniky u používateľov, školenia pracovníkov, vý-počtové a programátorské práce, opravy a údržba prostriedkov výpočtovej a organizačnej techniky, komplexná starostlivosť a súvisiace služby, základ-né programové vybavenie všetkých typov dodáva-ných počítačov, aplikačné a funkčné programové vybavenie automatizovaného systému riadenia technologických procesov, publikácie a príručky z oblasti programového vybavenia, operátorské prí-ručky, hmotné a nehmotné dodávky na vývoz vy-bratých výrobkov, najmä výpočtová a kancelárska technika zhmotnená vo forme konkrétnych počíta-čov, periférnych zariadení a pod. a duševných vý-sledkov vo forme programového vybavenia na rôz-ných nosičoch-tlačovinách, disketách, kazetách a pod. (softvér).

- (511) 9, 11, 16, 20, 35, 41, 42
 (210) 56631

- (111) **167 781**
 (220) 16.11.1989
 (151) 20.06.1990
 (180) 16.11.2009

(540) **OSTANTHREN**

- (730) **Spolek pro chemickou a hutní výrobu, akciová společnost**, Revoluční 86, 400 32 Ústí nad Labem, CZ;
 (510) Farbivá, ako aj polotovary na výrobu farbív, che-mické výrobky pre farbiarstvo a tlač.
 (511) 1, 2
 (210) 56682

- (111) **168 145**
 (220) 05.12.1989
 (151) 20.01.1991
 (180) 05.12.2009
 (540)



- (730) **BRITISH AMERICAN TOBACCO (BRANDS) LIMITED**, Globe House, 4 Temple Place, London WC2R 2PG, GB;

(510) Cigarety, tabak, tabakové výrobky, potreby pre fajčiarov, zapalovače a zápalky.

(511) 34

(210) 56717

(111) 171 483

(220) 17.11.1989

(151) 08.07.1992

(180) 17.11.2009

(540) **COMBIDERM**

(730) **E. R. SQUIBB & SONS, INC.**, spoločnosť zriadená podľa zákonov štátu Delaware, Lawrenceville-Princeton Road, Princeton, New Jersey 08540, US;

(510) Lekárske a chirurgické bandáže a obvazy.

(511) 5

(210) 56687

Prevody ochranných známok

Číslo zápisu	Predchádzajúci majiteľ	Terajší majiteľ	S účinnosťou od:
92 277	UNITED DISTILLERS P. L. C., tradin as John Dewar & Sons, Edinburgh, GB;	United Distillers Limited, 33 Ellersly Road, Edinburgh, EH 12SJW, Škótsko, GB;	21.10.99
92 277	United Distillers & Vintners (ER) Limited, 33 Ellersly Road, Edinburgh, EH 12SJW, Škótsko, GB;	Bacardi & Company Limited, Aeulestrasse 772, Vaduz, LI;	21.10.99
93 283	Lilleborg AS, Oslo, NO;	Denofa AS, Oraveien 2, 1631 Gamble Fredrikstad, NO;	05.10.99
99 487	SPOFA, a. s., Husinecká 11a, 130 00 Praha 3, CZ;	SLOVAKOFARMA, a. s., Želzničná 12, 920 27 Hlohovec, SK;	14.10.99
99 489	SPOFA, a. s., Husinecká 11a, 130 00 Praha 3, CZ;	SLOVAKOFARMA, a. s., Želzničná 12, 920 27 Hlohovec, SK;	14.10.99
100 976	ČOKOLÁDOVNY, a. s., Modřanská 27, 143 20 Praha 4 - Modřany, CZ;	Neslé Čokoládovny, a. s., Mezi vodami 27, 143 20 Praha, CZ;	19.10.99
107 146	KOOSPOL a. s., Evropská 178, Praha 6, CZ;	AGROINTERNATIONAL COMMODITIES spol. s r. o., Zemské právo 5, 102 00 Praha 10, CZ;	20.10.99
108 794	ČOKOLÁDOVNY, a. s., Modřanská 27, 143 20 Praha 4 - Modřany, CZ;	Neslé Čokoládovny, a. s., Mezi vodami 27, 143 20 Praha, CZ;	18.10.99
109 225	ČOKOLÁDOVNY, a. s., Modřanská 27, 143 20 Praha 4 - Modřany, CZ;	Neslé Čokoládovny, a. s., Mezi vodami 27, 143 20 Praha, CZ;	19.10.99
109 226	ČOKOLÁDOVNY, a. s., Modřanská 27, 143 20 Praha 4 - Modřany, CZ;	Neslé Čokoládovny, a. s., Mezi vodami 27, 143 20 Praha, CZ;	19.10.99
109 319	ČOKOLÁDOVNY, a. s., Modřanská 27, 143 20 Praha 4 - Modřany, CZ;	Neslé Čokoládovny, a. s., Mezi vodami 27, 143 20 Praha, CZ;	19.10.99
112 804	ČOKOLÁDOVNY, a. s., Modřanská 27, 143 20 Praha 4 - Modřany, CZ;	Neslé Čokoládovny, a. s., Mezi vodami 27, 143 20 Praha, CZ;	19.10.99
116 819	ČOKOLÁDOVNY, a. s., Modřanská 27, 143 20 Praha 4 - Modřany, CZ;	Neslé Čokoládovny, a. s., Mezi vodami 27, 143 20 Praha, CZ;	19.10.99

Číslo zápisu	Predchádzajúci majiteľ	Terajší majiteľ	S účinnosťou od:
117 578	ČOKOLÁDOVNY, a. s., Modřanská 27, 143 20 Praha 4 - Modřany, CZ;	Neslé Čokoládovny, a. s., Mezi vodami 27, 143 20 Praha, CZ;	19.10.99
151 251	SLOVAKOFARMA, a. s., Železničná 12, 920 27 Hlohovec, SK;	BIOTIKA, a. s., 976 13 Slovenská Lupča, SK;	12.10.99
151 675	ČOKOLÁDOVNY, a. s., Modřanská 27, 143 20 Praha 4 - Modřany, CZ;	Neslé Čokoládovny, a. s., Mezi vodami 27, 143 20 Praha, CZ;	19.10.99
151 947	ČOKOLÁDOVNY, a. s., Modřanská 27, 143 20 Praha 4 - Modřany, CZ;	Neslé Čokoládovny, a. s., Mezi vodami 27, 143 20 Praha, CZ;	19.10.99
152 144	British-American Tobacco Company, Limited, Millbank, Knowle Green, Staines, Middlesex TW 18 1DY, GB;	BRITISH AMERICAN TOBACCO (BRANDS) LIMITED, Globe House, 4 Temple Place, London WC2R 2PG, GB;	20.10.99
152 372	ČOKOLÁDOVNY, a. s., Modřanská 27, 143 20 Praha 4 - Modřany, CZ;	Neslé Čokoládovny, a. s., Mezi vodami 27, 143 20 Praha, CZ;	20.10.99
152 914	GUMON Bratislava, a. s., Košická 6, 825 16 Bratislava, SK;	GUMON SLOVAKIA, a. s., Košická 6, 825 16 Bratislava, SK;	12.10.99
152 944	ČOKOLÁDOVNY, a. s., Modřanská 27, 143 20 Praha 4 - Modřany, CZ;	Neslé Čokoládovny, a. s., Mezi vodami 27, 143 20 Praha, CZ;	15.10.99
153 524	SPOFA, a. s., Husinecká 11a, 130 00 Praha 3, CZ;	SLOVAKOFARMA, a. s., Železničná 12, 920 27 Hlohovec, SK;	14.10.99
153 606	ČOKOLÁDOVNY, a. s., Modřanská 27, 143 20 Praha 4 - Modřany, CZ;	Neslé Čokoládovny, a. s., Mezi vodami 27, 143 20 Praha, CZ;	19.10.99
154 891	ČOKOLÁDOVNY, a. s., Modřanská 27, 143 20 Praha 4 - Modřany, CZ;	Neslé Čokoládovny, a. s., Mezi vodami 27, 143 20 Praha, CZ;	18.10.99
155 226	NAREX CONSULT, akciová spoločnosť, Praha, CZ;	Narex Česká Lípa a. s., Moskevská 674, 470 37 Česká Lípa, CZ;	21.10.99
155 293	NAREX CONSULT, akciová spoločnosť, Praha, CZ;	Narex Česká Lípa a. s., Moskevská 674, 470 37 Česká Lípa, CZ;	21.10.99
155 724	RAKONA, akciová spoločnosť, Rakovník, CZ;	Procter & Gamble-Rakona, a. s., Ottova 402, 269 32 Rakovník, CZ;	08.10.99

Číslo zápisu	Predchádzajúci majiteľ	Terajší majiteľ	S účinnosťou od:
155 870	British-American Tobacco Company, Limited, Millbank, Knowle Green, Staines, Middlesex TW 18 1DY, GB;	BRITISH AMERICAN TOBACCO (BRANDS) LIMITED, Globe House, 4 Temple Place, London WC2R 2PG, GB;	14.10.99
159 514	Fisons plc, RPR House, 50 Kings Hill Avenue, Kings Hill, West Malling, Kent ME19 4AH, GB;	FISONS LIMITED, RPR House, 50 Kings Hill Avenue, Kings Hill, West Malling, Kent ME19 4AH, GB;	22.10.99
161 491	Fisons plc, RPR House, 50 Kings Hill Avenue, Kings Hill, West Malling, Kent ME19 4AH, GB;	FISONS LIMITED, RPR House, 50 Kings Hill Avenue, Kings Hill, West Malling, Kent ME19 4AH, GB;	25.10.99
161 751	Fisons plc, RPR House, 50 Kings Hill Avenue, Kings Hill, West Malling, Kent ME19 4AH, GB;	FISONS LIMITED, RPR House, 50 Kings Hill Avenue, Kings Hill, West Malling, Kent ME19 4AH, GB;	22.10.99
161 837	Fisons plc, RPR House, 50 Kings Hill Avenue, Kings Hill, West Malling, Kent ME19 4AH, GB;	FISONS LIMITED, RPR House, 50 Kings Hill Avenue, Kings Hill, West Malling, Kent ME19 4AH, GB;	25.10.99
162 122	Malokarpatský vinársky podnik, a. s., Za dráhou 21, 902 20 Pezinok, SK;	Vitis trade, s. r. o., Sásovská cesta 41, 974 01 Banská Bystrica, SK;	19.09.99
162 143	Fisons plc, RPR House, 50 Kings Hill Avenue, Kings Hill, West Malling, Kent ME19 4AH, GB;	FISONS LIMITED, RPR House, 50 Kings Hill Avenue, Kings Hill, West Malling, Kent ME19 4AH, GB;	22.10.99
162 539	Malokarpatský vinársky podnik, a. s., Za dráhou 21, 902 20 Pezinok, SK;	Vitis trade, s. r. o., Sásovská cesta 41, 974 01 Banská Bystrica, SK;	29.09.99
162 865	Fisons plc, RPR House, 50 Kings Hill Avenue, Kings Hill, West Malling, Kent ME19 4AH, GB;	FISONS LIMITED, RPR House, 50 Kings Hill Avenue, Kings Hill, West Malling, Kent ME19 4AH, GB;	22.10.99
163 252	UNITED DISTILLERS P. L. C., trading as John Dewar & Sons, Edinburgh, GB;	United Distillers Limited, 33 Ellersly Road, Edinburgh, EH 12SJW, Škótsko, GB;	21.10.99
163 252	United Distillers & Vintners (ER) Limited, 33 Ellersly Road, Edinburgh, EH 12SJW, Škótsko, GB;	Bacardi & Company Limited, Aeulestrasse 772, Vaduz, LI;	21.10.99
164 055	Fisons plc, RPR House, 50 Kings Hill Avenue, Kings Hill, West Malling, Kent ME19 4AH, GB;	FISONS LIMITED, RPR House, 50 Kings Hill Avenue, Kings Hill, West Malling, Kent ME19 4AH, GB;	22.10.99
164 987	UNITED DISTILLERS P. L. C., trading as John Dewar & Sons, Edinburgh, GB;	United Distillers Limited, 33 Ellersly Road, Edinburgh, EH 12SJW, Škótsko, GB;	06.10.99

Číslo zápisu	Predchádzajúci majiteľ	Terajší majiteľ	S účinnosťou od:
164 987	United Distillers & Vintners (ER) Limited, 33 Ellersly Road, Edinburgh, EH 12SJW, Škótsko, GB;	Bacardi & Company Limited, Aeulestrasse 772, Vaduz, LI;	06.10.99
165 046	Malokarpatský vinársky podnik, a. s., Za dráhou 21, 902 20 Pezinok, SK;	Vitis trade, s. r. o., Sásovská cesta 41, 974 01 Banská Bystrica, SK;	29.09.99
166 009	Malokarpatský vinársky podnik, a. s., Za dráhou 21, 902 20 Pezinok, SK;	Vitis trade, s. r. o., Sásovská cesta 41, 974 01 Banská Bystrica, SK;	29.09.99
166 649	Fisons plc, RPR House, 50 Kings Hill Avenue, Kings Hill, West Malling, Kent ME19 4AH, GB;	FISONS LIMITED, RPR House, 50 Kings Hill Avenue, Kings Hill, West Malling, Kent ME19 4AH, GB;	19.10.99
166 833	Fisons plc, RPR House, 50 Kings Hill Avenue, Kings Hill, West Malling, Kent ME19 4AH, GB;	FISONS LIMITED, RPR House, 50 Kings Hill Avenue, Kings Hill, West Malling, Kent ME19 4AH, GB;	22.10.99
166 867	Fisons plc, RPR House, 50 Kings Hill Avenue, Kings Hill, West Malling, Kent ME19 4AH, GB;	FISONS LIMITED, RPR House, 50 Kings Hill Avenue, Kings Hill, West Malling, Kent ME19 4AH, GB;	22.10.99
166 950	EASEY INTERNATIONAL PLC, Londýn, GB;	EASEY GARMENTS (U. K.) LIMITED, Easey House, 385 Edgware Road, Cricklewood, London, NW2 6LQ, GB;	12.10.99
167 546	Fisons plc, RPR House, 50 Kings Hill Avenue, Kings Hill, West Malling, Kent ME19 4AH, GB;	FISONS LIMITED, RPR House, 50 Kings Hill Avenue, Kings Hill, West Malling, Kent ME19 4AH, GB;	22.10.99
169 438	Fisons plc, RPR House, 50 Kings Hill Avenue, Kings Hill, West Malling, Kent ME19 4AH, GB;	FISONS LIMITED, RPR House, 50 Kings Hill Avenue, Kings Hill, West Malling, Kent ME19 4AH, GB;	22.10.99
169 766	Ing. Jirí Jašek, Kuřim, CZ;	ARIS, řídicí systémy, s. r. o., U Stadionu 958, Kuřim, CZ;	19.10.99
170 707	GUMON Bratislava, a. s., Košická 6, 825 16 Bratislava, SK;	GUMON SLOVAKIA, a. s., Košická 6, 825 16 Bratislava, SK;	12.10.99
173 580	ČOKOLÁDOVNY, a. s., Modřanská 27, 143 20 Praha 4 - Modřany, CZ;	Neslé Čokoládovny, a. s., Mezi vodami 27, 143 20 Praha, CZ;	18.10.99
174 461	ČOKOLÁDOVNY, a. s., Modřanská 27, 143 20 Praha 4 - Modřany, CZ;	Neslé Čokoládovny, a. s., Mezi vodami 27, 143 20 Praha, CZ;	15.10.99

Číslo zápisu	Predchádzajúci majiteľ	Terajší majiteľ	S účinnosťou od:
174 463	ČOKOLÁDOVNY, a. s., Modřanská 27, 143 20 Praha 4 - Modřany, CZ;	Neslé Čokoládovny, a. s., Mezi vodami 27, 143 20 Praha, CZ;	18.10.99
174 464	ČOKOLÁDOVNY, a. s., Modřanská 27, 143 20 Praha 4 - Modřany, CZ;	Neslé Čokoládovny, a. s., Mezi vodami 27, 143 20 Praha, CZ;	18.10.99
174 465	ČOKOLÁDOVNY, a. s., Modřanská 27, 143 20 Praha 4 - Modřany, CZ;	Neslé Čokoládovny, a. s., Mezi vodami 27, 143 20 Praha, CZ;	18.10.99
174 822	ČOKOLÁDOVNY, a. s., Modřanská 27, 143 20 Praha 4 - Modřany, CZ;	Neslé Čokoládovny, a. s., Mezi vodami 27, 143 20 Praha, CZ;	15.10.99
175 097	ČOKOLÁDOVNY, a. s., Modřanská 27, 143 20 Praha 4 - Modřany, CZ;	Neslé Čokoládovny, a. s., Mezi vodami 27, 143 20 Praha, CZ;	18.10.99
175 101	ČOKOLÁDOVNY, a. s., Modřanská 27, 143 20 Praha 4 - Modřany, CZ;	Neslé Čokoládovny, a. s., Mezi vodami 27, 143 20 Praha, CZ;	18.10.99
175 720	ČOKOLÁDOVNY, a. s., Modřanská 27, 143 20 Praha 4 - Modřany, CZ;	Neslé Čokoládovny, a. s., Mezi vodami 27, 143 20 Praha, CZ;	18.10.99
175 721	ČOKOLÁDOVNY, a. s., Modřanská 27, 143 20 Praha 4 - Modřany, CZ;	Neslé Čokoládovny, a. s., Mezi vodami 27, 143 20 Praha, CZ;	18.10.99
176 065	ČOKOLÁDOVNY, a. s., Modřanská 27, 143 20 Praha 4 - Modřany, CZ;	Neslé Čokoládovny, a. s., Mezi vodami 27, 143 20 Praha, CZ;	15.10.99
176 445	ČOKOLÁDOVNY, a. s., Modřanská 27, 143 20 Praha 4 - Modřany, CZ;	Neslé Čokoládovny, a. s., Mezi vodami 27, 143 20 Praha, CZ;	18.10.99
176 510	CHIRANA-PREMA Export-Import, a. s., Nám. Dr. A. Schweitzera 195/3, 916 01 Stará Turá, SK;	KOM INVEST, a. s., Nám. SNP 13, 811 06 Bratislava, SK;	12.10.99
176 645	ČOKOLÁDOVNY, a. s., Modřanská 27, 143 20 Praha 4 - Modřany, CZ;	Neslé Čokoládovny, a. s., Mezi vodami 27, 143 20 Praha, CZ;	19.10.99
176 713	ČOKOLÁDOVNY, a. s., Modřanská 27, 143 20 Praha 4 - Modřany, CZ;	Neslé Čokoládovny, a. s., Mezi vodami 27, 143 20 Praha, CZ;	18.10.99
177 000	ČOKOLÁDOVNY, a. s., Modřanská 27, 143 20 Praha 4 - Modřany, CZ;	Neslé Čokoládovny, a. s., Mezi vodami 27, 143 20 Praha, CZ;	15.10.99

Číslo zápisu	Predchádzajúci majiteľ	Terajší majiteľ	S účinnosťou od:
177 035	ČOKOLÁDOVNY, a. s., Modřanská 27, 143 20 Praha 4 - Modřany, CZ;	Neslé Čokoládovny, a. s., Mezi vodami 27, 143 20 Praha, CZ;	15.10.99
177 301	ČOKOLÁDOVNY, a. s., Modřanská 27, 143 20 Praha 4 - Modřany, CZ;	Neslé Čokoládovny, a. s., Mezi vodami 27, 143 20 Praha, CZ;	18.10.99
177 460	ČOKOLÁDOVNY, a. s., Modřanská 27, 143 20 Praha 4 - Modřany, CZ;	Neslé Čokoládovny, a. s., Mezi vodami 27, 143 20 Praha, CZ;	18.10.99
177 462	ČOKOLÁDOVNY, a. s., Modřanská 27, 143 20 Praha 4 - Modřany, CZ;	Neslé Čokoládovny, a. s., Mezi vodami 27, 143 20 Praha, CZ;	18.10.99
177 465	ČOKOLÁDOVNY, a. s., Modřanská 27, 143 20 Praha 4 - Modřany, CZ;	Neslé Čokoládovny, a. s., Mezi vodami 27, 143 20 Praha, CZ;	18.10.99
177 475	ČOKOLÁDOVNY, a. s., Modřanská 27, 143 20 Praha 4 - Modřany, CZ;	Neslé Čokoládovny, a. s., Mezi vodami 27, 143 20 Praha, CZ;	18.10.99
178 064	ČOKOLÁDOVNY, a. s., Modřanská 27, 143 20 Praha 4 - Modřany, CZ;	Neslé Čokoládovny, a. s., Mezi vodami 27, 143 20 Praha, CZ;	18.10.99
178 065	ČOKOLÁDOVNY, a. s., Modřanská 27, 143 20 Praha 4 - Modřany, CZ;	Neslé Čokoládovny, a. s., Mezi vodami 27, 143 20 Praha, CZ;	14.10.99
178 066	ČOKOLÁDOVNY, a. s., Modřanská 27, 143 20 Praha 4 - Modřany, CZ;	Neslé Čokoládovny, a. s., Mezi vodami 27, 143 20 Praha, CZ;	15.10.99
178 067	ČOKOLÁDOVNY, a. s., Modřanská 27, 143 20 Praha 4 - Modřany, CZ;	Neslé Čokoládovny, a. s., Mezi vodami 27, 143 20 Praha, CZ;	15.10.99
178 068	ČOKOLÁDOVNY, a. s., Modřanská 27, 143 20 Praha 4 - Modřany, CZ;	Neslé Čokoládovny, a. s., Mezi vodami 27, 143 20 Praha, CZ;	14.10.99
178 069	ČOKOLÁDOVNY, a. s., Modřanská 27, 143 20 Praha 4 - Modřany, CZ;	Neslé Čokoládovny, a. s., Mezi vodami 27, 143 20 Praha, CZ;	18.10.99
178 070	ČOKOLÁDOVNY, a. s., Modřanská 27, 143 20 Praha 4 - Modřany, CZ;	Neslé Čokoládovny, a. s., Mezi vodami 27, 143 20 Praha, CZ;	18.10.99
178 074	ČOKOLÁDOVNY, a. s., Modřanská 27, 143 20 Praha 4 - Modřany, CZ;	Neslé Čokoládovny, a. s., Mezi vodami 27, 143 20 Praha, CZ;	20.10.99

Číslo zápisu	Predchádzajúci majiteľ	Terajší majiteľ	S účinnosťou od:
179 040	Fisons plc, RPR House, 50 Kings Hill Avenue, Kings Hill, West Malling, Kent ME19 4AH, GB;	FISONS LIMITED, RPR House, 50 Kings Hill Avenue, Kings Hill, West Malling, Kent ME19 4AH, GB;	20.10.99
179 223	ČOKOLÁDOVNY, a. s., Modřanská 27, 143 20 Praha 4 - Modřany, CZ;	Neslé Čokoládovny, a. s., Mezi vodami 27, 143 20 Praha, CZ;	18.10.99
179 240	ČOKOLÁDOVNY, a. s., Modřanská 27, 143 20 Praha 4 - Modřany, CZ;	Neslé Čokoládovny, a. s., Mezi vodami 27, 143 20 Praha, CZ;	18.10.99
179 757	Fisons plc, RPR House, 50 Kings Hill Avenue, Kings Hill, West Malling, Kent ME19 4AH, GB;	FISONS LIMITED, RPR House, 50 Kings Hill Avenue, Kings Hill, West Malling, Kent ME19 4AH, GB;	20.10.99
180 018	ČOKOLÁDOVNY, a. s., Modřanská 27, 143 20 Praha 4 - Modřany, CZ;	Neslé Čokoládovny, a. s., Mezi vodami 27, 143 20 Praha, CZ;	14.10.99
180 019	ČOKOLÁDOVNY, a. s., Modřanská 27, 143 20 Praha 4 - Modřany, CZ;	Neslé Čokoládovny, a. s., Mezi vodami 27, 143 20 Praha, CZ;	14.10.99
180 020	ČOKOLÁDOVNY, a. s., Modřanská 27, 143 20 Praha 4 - Modřany, CZ;	Neslé Čokoládovny, a. s., Mezi vodami 27, 143 20 Praha, CZ;	14.10.99
180 052	Milex, š. p., Piešťanská 31, 915 53 Nové Mesto nad Váhom, SK;	MILEX NOVÉ MESTO NAD VÁHOM, a. s., Piešťanská 31, 915 53 Nové Mesto nad Váhom, SK;	08.10.99
180 148	Malokarpatský vinársky podnik, a. s., Za dráhou 21, 902 20 Pezinok, SK;	Vitis trade, s. r. o., Sásovská cesta 41, 974 01 Banská Bystrica, SK;	29.09.99
180 159	ČOKOLÁDOVNY, a. s., Modřanská 27, 143 20 Praha 4 - Modřany, CZ;	Neslé Čokoládovny, a. s., Mezi vodami 27, 143 20 Praha, CZ;	14.10.99
180 160	ČOKOLÁDOVNY, a. s., Modřanská 27, 143 20 Praha 4 - Modřany, CZ;	Neslé Čokoládovny, a. s., Mezi vodami 27, 143 20 Praha, CZ;	15.10.99
180 161	ČOKOLÁDOVNY, a. s., Modřanská 27, 143 20 Praha 4 - Modřany, CZ;	Neslé Čokoládovny, a. s., Mezi vodami 27, 143 20 Praha, CZ;	14.10.99
180 267	ČOKOLÁDOVNY, a. s., Modřanská 27, 143 20 Praha 4 - Modřany, CZ;	Neslé Čokoládovny, a. s., Mezi vodami 27, 143 20 Praha, CZ;	14.10.99
180 479	ČOKOLÁDOVNY, a. s., Modřanská 27, 143 20 Praha 4 - Modřany, CZ;	Neslé Čokoládovny, a. s., Mezi vodami 27, 143 20 Praha, CZ;	18.10.99

Číslo zápisu	Predchádzajúci majiteľ	Terajší majiteľ	S účinnosťou od:
180 494	Fisons plc, RPR House, 50 Kings Hill Avenue, Kings Hill, West Malling, Kent ME19 4AH, GB;	FISONS LIMITED, RPR House, 50 Kings Hill Avenue, Kings Hill, West Malling, Kent ME19 4AH, GB;	20.10.99
180 719	ČOKOLÁDOVNY, a. s., Modřanská 27, 143 20 Praha 4 - Modřany, CZ;	Neslé Čokoládovny, a. s., Mezi vodami 27, 143 20 Praha, CZ;	18.10.99
180 720	ČOKOLÁDOVNY, a. s., Modřanská 27, 143 20 Praha 4 - Modřany, CZ;	Neslé Čokoládovny, a. s., Mezi vodami 27, 143 20 Praha, CZ;	18.10.99
180 794	ČOKOLÁDOVNY, a. s., Modřanská 27, 143 20 Praha 4 - Modřany, CZ;	Neslé Čokoládovny, a. s., Mezi vodami 27, 143 20 Praha, CZ;	18.10.99
181 413	AutoCont, spol. s r. o., Nemocniční 12, 701 00 Ostrava, CZ;	AutoCont, a. s., Nemocniční 12, 702 00 Ostrava, CZ;	14.10.99
183 387	ČOKOLÁDOVNY, a. s., Modřanská 27, 143 20 Praha 4 - Modřany, CZ;	Neslé Čokoládovny, a. s., Mezi vodami 27, 143 20 Praha, CZ;	18.10.99
183 389	ČOKOLÁDOVNY, a. s., Modřanská 27, 143 20 Praha 4 - Modřany, CZ;	Neslé Čokoládovny, a. s., Mezi vodami 27, 143 20 Praha, CZ;	18.10.99
183 876	Malokarpatský vinársky podnik, a. s., Za dráhou 21, 902 20 Pezinok, SK;	Vitis trade, s. r. o., Sásovská cesta 41, 974 01 Banská Bystrica, SK;	29.09.99
183 877	Malokarpatský vinársky podnik, a. s., Za dráhou 21, 902 20 Pezinok, SK;	Vitis trade, s. r. o., Sásovská cesta 41, 974 01 Banská Bystrica, SK;	29.09.99
184 049	ČOKOLÁDOVNY, a. s., Modřanská 27, 143 20 Praha 4 - Modřany, CZ;	Neslé Čokoládovny, a. s., Mezi vodami 27, 143 20 Praha, CZ;	19.10.99
184 286	ČOKOLÁDOVNY, a. s., Modřanská 27, 143 20 Praha 4 - Modřany, CZ;	Neslé Čokoládovny, a. s., Mezi vodami 27, 143 20 Praha, CZ;	14.10.99
184 287	ČOKOLÁDOVNY, a. s., Modřanská 27, 143 20 Praha 4 - Modřany, CZ;	Neslé Čokoládovny, a. s., Mezi vodami 27, 143 20 Praha, CZ;	15.10.99
184 288	ČOKOLÁDOVNY, a. s., Modřanská 27, 143 20 Praha 4 - Modřany, CZ;	Neslé Čokoládovny, a. s., Mezi vodami 27, 143 20 Praha, CZ;	14.10.99
184 347	Malokarpatský vinársky podnik, a. s., Za dráhou 21, 902 20 Pezinok, SK;	Vitis trade, s. r. o., Sásovská cesta 41, 974 01 Banská Bystrica, SK;	29.09.99

Zmena v údajoch o majiteľoch ochranných známk

Číslo zápisu	Majiteľ	S účinnosťou od:
92 277	United Distillers & Vintners (ER) Limited, 33 Ellersly Road, Edinburgh, EH 12SJW, Škótsko, GB;	21.10.99
93 283	Lilleborg AS, Oslo, NO;	05.10.99
152 144	British-American Tobacco Company, Limited, Millbank, Knowle Green, Staines, Middlesex, TW 18 1DY, GB;	20.10.99
155 226	Narex Česká Lípa a. s., Chelčického ulice 1932, 470 37 Česká Lípa, CZ;	21.10.99
155 293	Narex Česká Lípa a. s., Chelčického ulice 1932, 470 37 Česká Lípa, CZ;	21.10.99
155 870	British-American Tobacco Company, Limited, Millbank, Knowle Green, Staines, Middlesex, TW 18 1DY, GB;	14.10.99
159 140	Hydril Company, 3300 North Sam Houston, parkway East, Houston, Texas 77032, US;	06.10.99
159 149	Beecham Group p. l. c., trading also as Beecham Research Laboratories, Four New Horizons Court, Harlequin Avenue, Brentford, Middlesex TW8 9 EP, GB;	14.10.99
159 179	ASTRA AKTIEBOLAG, 151 85 Södertälje, SE;	06.10.99
159 514	Fisons plc, RPR House, 50 Kings Hill Avenue, Kings Hill, West Malling, Kent ME19 4AH, GB;	22.10.99
161 491	Fisons plc, RPR House, 50 Kings Hill Avenue, Kings Hill, West Malling, Kent ME19 4AH, GB;	25.10.99
161 751	Fisons plc, RPR House, 50 Kings Hill Avenue, Kings Hill, West Malling, Kent ME19 4AH, GB;	22.10.99
161 837	Fisons plc, RPR House, 50 Kings Hill Avenue, Kings Hill, West Malling, Kent ME19 4AH, GB;	25.10.99
162 143	Fisons plc, RPR House, 50 Kings Hill Avenue, Kings Hill, West Malling, Kent ME19 4AH, GB;	22.10.99
162 865	Fisons plc, RPR House, 50 Kings Hill Avenue, Kings Hill, West Malling, Kent ME19 4AH, GB;	22.10.99

Číslo zápisu	Majiteľ	S účinnosťou od:
163 252	United Distillers & Vintners (ER) Limited, 33 Ellersly Road, Edinburgh, EH 12SJW, Škótsko, GB;	21.10.99
164 055	Fisons plc, RPR House, 50 Kings Hill Avenue, Kings Hill, West Malling, Kent ME19 4AH, GB;	22.10.99
164 297	Manuel Saez Merino, Augel Guimerá 70, Valencia, ES;	08.10.99
164 987	United Distillers & Vintners (ER) Limited, 33 Ellersly Road, Edinburgh, EH 12SJW, Škótsko, GB;	06.10.99
166 564	PLEUGER WORTHINGTON GmbH, Friedrich Ebert Damm 105, D-22047 Hamburg, DE;	25.10.99
166 649	Fisons plc, RPR House, 50 Kings Hill Avenue, Kings Hill, West Malling, Kent ME19 4AH, GB;	19.10.99
166 833	Fisons plc, RPR House, 50 Kings Hill Avenue, Kings Hill, West Malling, Kent ME19 4AH, GB;	22.10.99
166 867	Fisons plc, RPR House, 50 Kings Hill Avenue, Kings Hill, West Malling, Kent ME19 4AH, GB;	22.10.99
167 536	UPM-Kymmene Corporation, Eteläeaplanadi 2, 00130 Helsinki, FI;	06.10.99
167 537	UPM-Kymmene Corporation, Eteläeaplanadi 2, 00130 Helsinki, FI;	06.10.99
167 538	UPM-Kymmene Corporation, Eteläeaplanadi 2, 00130 Helsinki, FI;	06.10.99
167 539	UPM-Kymmene Corporation, Eteläeaplanadi 2, 00130 Helsinki, FI;	06.10.99
167 540	UPM-Kymmene Corporation, Eteläeaplanadi 2, 00130 Helsinki, FI;	06.10.99
167 546	Fisons plc, RPR House, 50 Kings Hill Avenue, Kings Hill, West Malling, Kent ME19 4AH, GB;	22.10.99
167 725	Glaxo Group Limited, Glaxo Wellcome House, Berkeley Avenue, Greenford, Middlesex UB6 ONN, GB;	05.10.99
168 647	KARELIA TOBACCO COMPANY INC., 24100 Kalamata, GR;	14.10.99

Číslo zápisu	Majiteľ	S účinnosťou od:
169 438	Fisons plc, RPR House, 50 Kings Hill Avenue, Kings Hill, West Malling, Kent ME19 4AH, GB;	22.10.99
172 307	ERGO, a. s., Drieňová 7, 821 02 Bratislava, SK;	19.10.99
172 309	ERGO, a. s., Drieňová 7, 821 02 Bratislava, SK;	19.10.99
172 310	ERGO, a. s., Drieňová 7, 821 02 Bratislava, SK;	19.10.99
175 181	MOUNTFIELD-WESTWOOD LIMITED, Bell Close, Newnham Industrial Estate, Plympton, Plymouth PL7 4JH, GB;	25.10.99
175 267	Valentino Globe B. V., Aert van Nesstraat 45, 4e etage, 3012 CA Rotterdam, NL;	06.10.99
179 040	Fisons plc, RPR House, 50 Kings Hill Avenue, Kings Hill, West Malling, Kent ME19 4AH, GB;	20.10.99
179 214	Calvin Klein Trademark Trust, c/o Calvin Klein, Inc., 205 West 39th Street, New York 10018, US;	14.10.99
179 757	Fisons plc, RPR House, 50 Kings Hill Avenue, Kings Hill, West Malling, Kent ME19 4AH, GB;	20.10.99
180 494	Fisons plc, RPR House, 50 Kings Hill Avenue, Kings Hill, West Malling, Kent ME19 4AH, GB;	20.10.99
180 890	MK3, spol. s r. o., Prievozká 18, 824 51 Bratislava, SK;	20.10.99

Licenčné zmluvy

Číslo zápisu	Majiteľ	Nadobúdateľ licencie	Dátum uzatvorenia licenčnej zmluvy	S účinnosťou od:
437 591	KWS Kleinwanzlebener Saatzucht AG, Vorm. Rabbethge & Giesecke, Grimsehlstrasse 31, 375 74 Einbeck, DE;	KWS Semena, s. r. o., Záhorská Ves č. 39, 90065 Záhorská Ves, SK;	15.02.99	22.11.99

Zastavené prihlášky ochranných známok

901-95
1025-95
3415-95
3171-96
3172-96

Zamietnuté prihlášky ochranných známok

63861
493-94

Medzinárodne zapísané ochranné známky

(111) **185 809**
(220) 18.03.1998
(800) 718 608
02.06.1999
DE, AT, FR, HU, IT, PL, CZ

(111) **186 275**
(220) 10.02.1999
(800) 717 724
20.07.1999
CZ

(111) **186 264**
(220) 12.11.1998
(800) 719 548
20.07.1999
DE, AT, CZ

(111) **186 530**
(220) 10.11.1998
(800) 718 330
11.08.1999
RU, KZ, CZ, UA

(111) **186 274**
(220) 10.02.1999
(800) 717 651
20.07.1999
PL, CZ

(111) **186 890**
(220) 04.03.1999
(800) 718 795
13.08.1999
AT, HU, PL, CZ, UA

Zmeny vo vyobrazení ochrannéj známky

(111) 162 539
(210) 48275
(540)



S účinnosťou od: 29.09.99

(111) 183 876
(210) 511-96
(540)



S účinnosťou od: 29.09.99

(111) 165 046
(210) 52452
(540)



S účinnosťou od: 29.09.99

(111) 183 877
(210) 512-96
(540)



S účinnosťou od: 29.09.99

(111) 166 009
(210) 53922
(540)



S účinnosťou od: 29.09.99

(111) 184 347
(210) 223-96
(540)



S účinnosťou od: 29.09.99

(111) 180 148
(210) 2338-94
(540)



S účinnosťou od: 29.09.99

Zmena v zozname tovarov a služieb**(111) 176 640**

(510) 3, 18, 19, 20, 25, 28, 29, 30, 33

(511) 3 - Čistiace a udržiavacie prostriedky na kožu.

18 - Koža, imitácia kože a výrobky z nich.

19 - Stavebné materiály nekovové, dlažba.

20 - Kožený sedací nábytok.

25 - Odevy, obuv.

28 - Potreby na šport, predovšetkým hokejový výstroj.

29 - Potraviny - mäso, ryby, mliečne výrobky.

30 - Čokoláda, cukrovinky.

33 - Alkoholické nápoje.

S účinnosťou od: 21.10.99**Opravy**

Vo vestníku č. 12/1999 bol na str. 254 nesprávne uvedený dátum účinnosti zápisu licenčnej zmluvy a na str. 260 dátum účinnosti ukončenia licenčnej zmluvy k ochrannej známke č. 97 488.

Správne znenie:
31.12.1998

Vo vestníku č. 7/1999 bol na str. 101 v triede 9 nesprávne uvedený zoznam tovarov a služieb zverejnenej prihlášky ochrannej známky č. 1524-96.

Správne znenie:
(510) 9 -pamäťové nosiče; interaktívne kompaktné disky; CD-ROM; ...

Vo vestníku č. 6/1999 na str. 164 neboli uvedené prioritné údaje zapísanej ochrannej známky č. 187 638.

Správne znenie:
(310) 1996-9123
(320) 08.10.1996
(330) SE

Vo vestníku č. 2/1999 bol na str. 117 nesprávne uvedený zoznam tovarov a služieb zverejnenej prihlášky ochrannej známky č. 1568-95.

Správne znenie:
(510) 4 - Priemyselné oleje a tuky; mazadlá; mazacie tuky; palivá; nechemické prísady do palív, mazadiel a tukov; zmesi na absorbovanie, zvlhčovanie a viazanie prachu; osvetľovacie prostriedky; prevodové oleje; hnacie oleje.

Vo vestníku č. 2/1999 bol na str. 126 nesprávne uvedený zoznam tovarov a služieb zverejnenej prihlášky ochrannej známky č. 3416-95.

Správne znenie:
(510) 20 - Kancelársky nábytok drevený, kancelársky nábytok kovový, drevené stojany, podstavce, vešiaky, vystavovacie stojany.

ČASŤ

ÚRADNÉ OZNAMY

Oznam

Úrad priemyselného vlastníctva Slovenskej republiky oznamuje, že v súvislosti s riešením problému prechodu na rok 2000 zmenil variabilné symboly z 8-miestneho kódu na 10-miestny kód.

Variabilný kód má nasledujúce zloženie:

X X X X X X X X
prefix | číslo prihlášky

Variabilný symbol vždy začína zľava prefixom (dvojmiestny kód príslušnej prihlášky), potom sprava doľava prvé dvojčísle alebo štvorčísle je určené na rok podania a zostávajúce miesta sú určené na číslo príslušnej prihlášky v danom roku. Pri nižšom čísle prihlášky sa na zostávajúce miesta dopĺňajú nuly.

Prefixy:

10	PV	(prihláška vynálezu)
20	PÚV	(prihláška úžitkového vzoru)
30	PCT	(medzinárodná prihláška vynálezu - PCT)
40	PTO	(prihláška topografie)
50	PVz	(prihláška priemyselného vzoru)
60	POZ	(prihláška ochrannej známky)
70	POZz	(medzinárodná prihláška ochrannej známky)
80	POP	(prihláška označenia pôvodu)
90	POPz	(medzinárodná prihláška označenia pôvodu)

Čísla prihlášok predmetov priemyselného vlastníctva sú a budú označované v úrade nasledovne:

do konca roka 1999:

X X X X - X X
vzostupný rad čísel - rok podania (dvojmiestny)

od začiatku roka 2000:

X X X X - X X X X
vzostupný rad čísel - rok podania (štvormiestny)

Priklady:

prihláška	variabilný symbol
PV 1458-99	1000145899
PV 1369-2000	1013692000
PÚV 237-98	2000023798
PTO 3-96	4000000396
PVz 197-2001	5001972001
POZ 1748-2002	6017482002
POZ 3625-97	6000362597
POP 12-2000	8000122000

Oznam

Komora patentových zástupcov oznamuje zmenu adresy:

Komora patentových zástupcov
Trenčianska 55
821 09 Bratislava
tel./fax: 07/53418092

Oznam

Komora patentových zástupcov oznamuje, že termín prihlásenia na skúšky patentových zástupcov na rok 2000 je **1. februára 2000** a **1. augusta 2000**. Záujemcovia o skúšky sa môžu prihlásiť do uvedených termínov na adrese:

Komora patentových zástupcov
Trenčianska 55
821 09 Bratislava
tel./fax: 07/53418092

Zoznam patentových zástupcov

Meno	Názov kancelárie/Adresa	Tel./Fax	Zameranie
ÁGH Alexander	925 23 Jelka pri Senci		OZ
BAČÍK Kvetoslav, Ing.	SLOVAKIPATENT Patentová a známková kancelária Ul. SNP 76/21, 018 51 Nová Dubnica	tel./fax: 0827/4433339 tel./fax: 0831/528088	V, OZ
BACHRATÁ Magdaléna, Mgr.	MAJLINGOVÁ, FAJNOROVÁ, BACHRATÁ Patentová a známková kancelária P. O. Box 56, 850 07 Bratislava 57	tel.: 07/63811927 fax: 07/63811420 fax: 07/63811423 e-mail: patmark@internet.sk	V, OZ
BELEŠČÁK Ladislav, Ing.	SLOVPAT Patentová a známková kancelária Nám. slobody 6, P. O. Box A24, 921 01 Piešťany Partizánska 98, 974 01 Banská Bystrica	tel./fax: 0838/7624908 tel.: 0905 620107 e-mail: belescak@py.internet.sk	V, OZ
BEZÁK Marián, Ing.	BEZÁK o HÖRMANNOVÁ o TOMEŠ Patentová, technická a známková kancelária Schneidera Trnavského 2/b, 841 01 Bratislava 4	tel.: 07/65412735 tel.: 07/65412736 fax: 07/65412737	V, OZ
CESNEKOVÁ Elena, Ing.	ROTT, RUŽIČKA, GUTTMANN Patentová, známková a právna kancelária, v. o. s. Pionierska 15, 83102 Bratislava 3	tel.: 07/44454195 tel./fax: 07/44454197 tel./fax: 07/54777593	V, OZ
CICHOLES Štefan, Ing.	SIGNUM, známková kancelária Hraničná 20, 040 17 Košice	tel./fax: 0951/764268	OZ
ČECHVALOVÁ Dagmar	INVENTA Bratislava Patentová a známková kancelária Palisády 50, 811 06 Bratislava 1 P. O. Box 29, 840 00 Bratislava 4	tel./fax: 07/54419167 tel./fax: 07/54419168 tel./fax: 07/65426023 e-mail: dasa @ inventa.sk	V, OZ
DOLANSKÁ Elena, RNDr.	Patentová a známková kancelária RNDr. Elena Dolanská Radlinského 9, 812 37 Bratislava 1	tel./fax: 07/52444815 tel./fax: 07/63833045 tel.: 0903 440455	V, OZ
DRÁBEKOVÁ Mária, Ing.	PATENTSERVIS BRATISLAVA, a. s. Hybešova 40, 831 06 Bratislava 35 P. O. Box 28, 830 05 Bratislava 35	tel.: 07/44872071-3 fax: 07/44872075	V, OZ
DUDOVÁ Tatiana	SLOVAKIPATENT Patentová a známková kancelária Piaristická 9, 911 01 Trenčín	tel./fax: 0831/528088 tel./fax: 0827/24371	V, OZ
ĎURICA Ján, Ing.	Zakvášov 1519/54-10, 017 01 Považská Bystrica	tel./fax: 0822/4330915 e-mail: durica@mail.pvt.sk	V, OZ
FAJNOROVÁ Mária, Ing.	MAJLINGOVÁ, FAJNOROVÁ, BACHRATÁ Patentová a známková kancelária P. O. Box 56, 850 07 Bratislava 57	tel.: 07/63811927 fax: 07/63811423 fax: 07/63811420 e-mail: patmark@internet.sk	V, OZ
FILÍPEK Ján, Ing.	J. FILÍPEK & S. KORITŠÁNSKY Patentová a známková kancelária Mudrochova 15, 831 06 Bratislava 35	tel./fax: 07/44885978 tel.: 0834/7763138	V, OZ
GREGA Samuel	Mukačevská 10, 080 01 Prešov	tel.: 091/7737587 tel.: 091/7718475	OZ
GRUBER Dalibor, Ing.	GELE Patentová, známková, oceňovacia a súdno- znalecká kancelária Humenská 29, 040 01 Košice	tel.: 095/6428148 tel.: 095/735326 tel./fax: 095/6445363 tel.: 0903 609144 tel.: 0903 603377	V, OZ
GUNIŠ Jaroslav, Mgr.	ANIMUS Patentová a známková kancelária Dúbravská cesta 9, 842 34 Bratislava 4 P. O. Box 74, 810 00 Bratislava 1	tel.: 07/54775681 tel.: 07/59412336 tel.: 07/59412637 fax: 07/54775645 e-mail: animus@gtinet.sk	V, OZ
HARVAN Ladislav, Ing.	Patentová a známková kancelária Mierová 10, P. O. Box 89, 820 07 Bratislava 27	tel.: 07/49512118 tel./fax: 07/43427764	V, OZ

Meno	Názov kancelárie/Adresa	Tel./Fax	Zameranie
HASPEL Ladislav, JUDr., CSc.	Komerčno-právna a patentová kancelária Royova 14, 921 01 Piešťany Krajinská 1, 921 01 Piešťany	tel./fax: 0838/7621642 tel./fax: 0838/7621642 tel./fax: 0838/7628424	V, OZ
HOJČUŠ Peter, Ing.	ING. PETER HOJČUŠ Patentová a známková kancelária Cyrilova 5, 821 08 Bratislava 2 Osuského 1/A, 851 03 Bratislava 5	tel.: 0905 341923 tel./fax: 07/55410364 tel./fax: 07/62317248 e-mail: hojcus@patentoffice.viapvt.sk	V, OZ
HOLAKOVSKÝ Štefan, Ing.	GENIUM Drobného 13, 841 01 Bratislava 42	tel./fax: 07/64366726	V, OZ
HOLOUBKOVÁ Mária, Ing.	HOLOUBKOVÁ Patentová a známková kancelária Radlinského 9, 812 37 Bratislava 1	tel.: 07/52495643 tel.: 07/59325431 tel.: 07/54430409 fax: 07/52495643 tel: 0905 657937 e-mail: holoubek@bratislava.telecom.sk	V, OZ
HÖRMANNOVÁ Zuzana, Ing.	BEZÁK o HÖRMANNOVÁ o TOMES Patentová, technická a známková kancelária Schneidera Trnavského 2/b, 841 01 Bratislava 4	tel.: 07/65412735 tel.: 07/65412736 fax: 07/65412737	V, OZ
CHMELÍKOVÁ Jana, RNDr.	INVENTA Bratislava Patentová a známková kancelária Palisády 50, 811 06 Bratislava 1	tel./fax: 07/54419167 tel./fax: 07/54419168 e-mail: dasa@invent.sk internet: http://www.inventa.sk	V, OZ
KAJABOVÁ Monika, JUDr.	JUDR. Monika Kajabová Komerčnoprávna patentová a známková kancelária Šustekova 19, 851 04 Bratislava 5 P. O. BOX 11, 851 05 Bratislava 55 Továrenská 14, 815 71 Bratislava 1	tel.: 07/62310498 tel.: 07/50213289 fax: 07/62310498 e-mail: monika.kajabova@netlab.sk	V, OZ
KASTLER Anton	KASTLER Anton Patentová a známková kancelária Súmračná 12, 821 02 Bratislava	tel./fax: 07/43335360 e-mail: kastler@patents.sk	V, OZ
KERTÉSZ Jozef, Ing.	Patentová a známková kancelária Podzámska 33, 920 01 Hlohovec	tel./fax: 0838/7624908 tel.: 0905 623958 e-mail: kerteszs@slofa.sk	V, OZ
KNOPP Juraj, Ing., CSc.	Patentová a známková kancelária Pohronská 7, 831 03 Bratislava 3	tel./fax: 07/44259575	V, OZ
KORITŠÁNSKY Svetozár, Ing.	J. FILÍPEK & S. KORITŠÁNSKY Patentová a známková kancelária Hurbanova 156, 916 01 Stará Turá	tel./fax: 0834/7763138 tel./fax: 07/44885978 e-mail: koris@nm.psg.sk	V, OZ
KOVÁČIK Štefan, Ing.	OBERTÁŠ & KOVÁČIK Patentová a známková kancelária P. O. BOX 43, 814 99 Bratislava 1 Míleťičova 23, 821 08 Bratislava 2 Jasovská 13/15, 851 07 Bratislava 5	tel./fax: 07/55571055 tel.: 07/50244201 tel./fax: 07/63833668 tel.: 0903 413516	V, OZ
KYLIÁNOVÁ Darina, Ing.	MAJLINGOVÁ, FAJNOROVÁ, BACHRATÁ Patentová a známková kancelária P. O. Box 56, 850 07 Bratislava 57	tel.: 07/63811927 fax: 07/63811420 fax: 07/63811423 e-mail: patmark@internet.sk	V, OZ
LABUDÍK Miroslav, Ing.	Patentová a známková kancelária Úprkova 35, 811 04 Bratislava 1 Jesenského 1170-B/4 024 04 Kysucké Nové Mesto	tel.: 07/54774795 tel.: 0903441797 tel.: 0826/4212007 tel.: 0826/4201172 tel.: 0826/4201434	V, OZ
LITVÁKOVÁ Edita, Ing.	LITVÁKOVÁ a spol. Patentová, známková a oceňovacia kancelária P. O. Box 120, 814 99 Bratislava 1 Pri Pálenici 3, 900 28 Ivanka pri Dunaji	tel./fax: 07/45944388 tel.: 0905 317240 e-mail: litvakova@pobox.sk	V, OZ
LOBODOVÁ Dagmar, Ing.	LOBODOVÁ Patentová a známková kancelária Clementisova 6, 040 22 Košice	tel.: 095/713243 tel.: 0905 442 e-mail: lodagmar@yahoo.com	OZ

Meno	Názov kancelárie/Adresa	Tel./Fax	Zameranie
MÁČAJOVÁ Mária, Ing.	Bajzova 8, 949 01 Nitra	tel.: 087/501163 tel.: 087/566679	OZ
MAJLINGOVÁ Marta, Ing.	MAJLINGOVÁ, FAJNOROVÁ, BACHRATÁ Patentová a známková kancelária P. O. Box 56, 850 07 Bratislava 57	tel.: 07/63811927 fax: 07/63811420 fax: 07/63811423 e-mail: patmark@internet.sk	V, OZ
MEŠKOVÁ Viera, Ing.	Patentová a známková kancelária Ing. Viera MEŠKOVÁ Cintorínska 30, 811 08 Bratislava 1	tel./fax: 07/52963213 e-mail: meskova@isnet.sk	V, OZ
MIŠĽANOVÁ Mária	MIŠĽANOVÁ Patentová a známková kancelária Mikovíniho 18, 040 11 Košice	tel./fax: 095/6421484 tel.: 095/6443210 tel.: 095/6435548 tel.: 0905 356826	V, OZ
MRENICA Jaroslav, Ing.	Patentová, známková a oceňovacia kancelária Mládežnícka 1435, 020 01 Púchov	tel./fax: 0825/632871 tel.: 0901 801456	V, OZ
NEUSCHL Jozef, Ing.	ROTT, RUŽIČKA, GUTTMANN Patentová, známková a právna kancelária, v. o. s. Pionierska 15, 831 02 Bratislava 3	tel./fax: 07/44454197 tel.: 07/44454195 tel./fax: 07/54777593	V, OZ
NEUSCHL Vladimír, Mgr. Ing.	PATENT - JURIST Laurinská 3, 811 01 Bratislava 1	tel./fax: 07/54433830 tel.: 07/54433981 tel.: 0903 442975 e-mail: neuschl@van602ba.sk	OZ
OBERTÁŠ Július, Ing.	OBERTÁŠ & KOVÁČIK Patentová a známková kancelária P. O. BOX 43, 814 99 Bratislava 1 Miletičova 23, 821 08 Bratislava 2 Justičná 7, 811 07 Bratislava 1	tel.: 07/55571055 fax: 07/55571055 tel.: 07/50244201 tel.: 07/55577106	V, OZ
PECHO Stanislav, Ing.	PATENTSERVIS ING. PECHO STANISLAV Patentová a známková kancelária 034 82 Lúčky pri Ružomberku 512	tel.: 0848/392151 tel./fax: 0848/353099	OZ
REGINA Ivan, Ing.	Klimkovičova 20, 040 11 Košice	tel./fax: 095/6451220	V, OZ
RZYMANOVÁ Kamila, Ing.	Patentová kancelária Ing. Kamila Rzymanová Ul. mládeže 2354/32, 058 01 Poprad	tel.: 092/32613	V
SLOVIAKOVÁ Eudmila, Ing.	PATENTSERVIS BRATISLAVA, a. s. Hybešova 40, 831 06 Bratislava 35 P. O. Box 28, 830 05 Bratislava 35	tel.: 07/44872071-3 fax: 07/44872075	V, OZ
TOMEŠ Pavol, Ing.	BEZÁK o HÖRMANNOVÁ o TOMEŠ Patentová, technická a známková kancelária Schneidera Trnavského 2/b, 841 01 Bratislava 4	tel.: 07/65412734 fax: 07/65412737	V, OZ
VAROŠČÁKOVÁ Olga, RNDr.	PATENTSERVIS BRATISLAVA, a. s. Hybešova 40, 831 06 Bratislava 35 P. O. Box 28, 830 05 Bratislava 35	tel.: 07/44872071-3 fax: 07/44872075	V, OZ
VOLEKOVÁ Eva, Ing.	Šalviova 18, 821 01 Bratislava 2	tel./fax: 07/43335495	V, OZ
ZAHATŇANSKÁ Gabriela, Ing.	ALFA OMEGA Patentová a známková kancelária Rajčianska 36, 010 01 Žilina	tel./fax.: 089/5625066 tel.: 089/5623125 e-mail: patent@za.netax.sk	V, OZ
ŽÁKOVÁ Anna, Ing.	ROTT, RUŽIČKA, GUTTMANN Patentová, známková a právna kancelária, v. o. s. Pionierska 15, 831 02 Bratislava 3	tel./fax: 07/44454197 tel.: 07/44454195 tel./fax: 07/54777593	V, OZ
ŽOVICOVÁ Viera, Mgr.	ŽOVICOVÁ - ŽOVIC Patentová, známková a právna kancelária Kolískova 1, 841 05 Bratislava 4	tel.: 07/65315111 tel.: 07/65315121 fax: 07/65315106	V, OZ
ŽUFFA Ladislav, Ing.	ŽUFFA patentová a známková kancelária Svätoplukova 29, P. O. Box 56, 058 02 Poprad 2	tel./fax: 092/732406 tel./fax: 092/722905 e-mail: patent-zuffa@ke.telecom.sk	V, OZ

Patentové kancelárie zapísané v obchodnom registri

Názov kancelárie	Adresa	Tel./Fax	Zameranie
PATENTSERVIS BRATISLAVA, a. s.	Hybešova 40, 831 06 Bratislava	tel.: 07/44872071-3	V, OZ
Patentová a známková kancelária	P. O. Box 28, 830 05 Bratislava	fax: 07/44872075	
ROTT, RŮŽIČKA, GUTTMANN	Pionierska 15, 831 02 Bratislava	tel./fax: 07/44454197	V, OZ
Patentová, známková a právna kancelária, v. o. s.		tel./fax: 07/54777593	
		tel.: 07/44454195	

Zoznam advokátov,

ktorí majú oprávnenie zastupovať v konaní pred Úradom priemyselného vlastníctva Slovenskej republiky

Meno	Názov kancelárie, adresa	Tel./Fax	Zameranie
BENČÍKOVÁ Zdenka, JUDr.	Advokátska kancelária Štúrova 13, P. O. Box 69 814 99 Bratislava	tel.: 07/52967081 07/52967142 fax: 07/52926112 e-mail: office@aliancia.sk	OZ
BÖHM Allan, JUDr.	Advokátska kancelária Böhm & partners Jesenského 2, P. O. Box 126 814 99 Bratislava I	tel.: 07/54417455 07/54417424 fax: 07/54418981 e-mail: boh_m_and_partners@lawfirm.sk	OZ
BRICHTA Július, JUDr.	Advokátska, patentová a známková kancelária Brichta & partners Grösslingova 8, 811 09 Bratislava	tel./fax: 07/52923349 tel.: 0752923859	V, OZ
BRICHTOVÁ Tatiana, JUDr.	Advokátska, patentová a známková kancelária Brichta & partners Grösslingova 8, 811 09 Bratislava	tel./fax: 07/52923349 tel.: 07/52923859	V, OZ
BIANCHI Peter, JUDr.	Advokátska kancelária Zvolenská 3, 821 09 Bratislava	tel./fax: 07/54777593 07/53417128 tel.: 07/44454195	OZ
BUDAJ Miroslav, JUDr.	Advokátska, patentová a známková kancelária Heydukova ulica č. 31, 811 08 Bratislava	tel./fax: 07/52925706 tel.: 07/52925739 e-mail: budaj@van602ba.sk	V, OZ
BUŠO Roman, JUDr.	Advokátska kancelária Bušová, Ursínyová, Bušo Tobrucká 6, 811 02 Bratislava	tel.: 07/52931512 07/52931528 fax: 07/52931664 07/52931665	V, OZ
BUŠOVÁ Eva, JUDr.	Advokátska kancelária Bušová, Ursínyová, Bušo Tobrucká 6, 811 02 Bratislava	tel.: 07/52931512 07/52931528 fax: 07/52931664 07/52931665	V, OZ
CSEKESOVÁ Erika, JUDr.	Csekes -Világi, Advokátska kancelária Nám. slobody 1203, 929 01 Dunajská Streda Prac.: Obchodná 21, 811 01 Bratislava	tel./fax: 0709/5522778 tel.: 07/52932461 07/52932454 fax: 07/52932451 e-mail: vilagi@isternet.sk	OZ
HANES Dalibor, Prof., JUDr.	Hummelova 3, 811 03 Bratislava	tel.: 07/54411555	OZ
JURAN Svetozár, JUDr.,	ANIMUS Spoločná patentová kancelária Dúbravská cesta 9, 842 34 Bratislava P. O. Box 74, 810 00 Bratislava I	tel.: 07/54775681 tel./fax: 07/54775645	V, OZ
MARKECHOVA Jana, JUDr.	Advokátska kancelária Laurinská 12, 811 01 Bratislava	tel.: 07/54131121 07/54131122 0903429586 fax: 07/54131123	OZ

Meno	Názov kancelárie, adresa	Tel./Fax	Zameranie
MICHÁLKOVÁ Marta, JUDr.	Advokátska kancelária Bušová, Ursínyová, Bušo Tobrucká 6, 811 02 Bratislava	tel.: 07/52931512 07/52931528 fax: 07/52931664 07/52931665	V, OZ
PEZLÁR Igor, JUDr., CSc.	Advokátska kancelária Fr. Kráľa 15, 811 05 Bratislava	tel.: 07/52497608 0905635321 0903411047 fax: 07/52499260 e-mail: pezlar@gaston.sk	OZ
STAVROVSKÝ Peter, JUDr.	Advokátska kancelária Černežová & Hrbek Kýčerského 7, 811 05 Bratislava	tel.: 07/52444019 07/52444020 07/52442128 07/52442129 fax: 07/52442650 07/52442127 e-mail: stavro@chplaw.sk	OZ
SUCHOŇOVÁ Katarína, JUDr.	Advokátska kancelária Skuteckého č. 12, 974 01 Banská Bystrica	tel.: 088/4123426 fax: 088/4125485 e-mail: ksuchon@isternet.sk	OZ
TRUSINA Anton, JUDr.	Advokátska kancelária Malach a Trusina Háľkova 1, 931 03 Bratislava	tel.: 0903462360 07/44457576	OZ

Zoznam komerčných právnikov,

ktorí majú oprávnenie zastupovať v konaní pred Úradom priemyselného vlastníctva Slovenskej republiky

Meno	Názov kancelárie, adresa	Tel./Fax	Zameranie
BENKO Milan, JUDr.	PRAPAT Jesenského 17, 960 01 Zvolen	tel.: 0855/29653 0905525876	V, OZ
HASPEL Ladislav, JUDr., CSc.	Komerčno-právna a patentová kancelária Royova 14, 921 01 Piešťany	tel./fax: 0838/7621642 0838/7628424	OZ
ONDRUŠ Ján, JUDr.	G. Lehnert a spol. - Komerčná právnická kancelária AZ Consult Dunajská ul. č. 29, 811 08 Bratislava	tel.: 07/52921312 07/52963096 07/52964142 07/52964247 fax: 07/52921468 e-mail: jan.ondrus@tekton.sk	OZ